

distform

Maquinaria y mobiliario
para hostelería



CATÁLOGO GENERAL
MAYO 2023

distform

MÁS DE 30 AÑOS AL LADO DE LOS PROFESIONALES DE LA RESTAURACIÓN

Distform es un fabricante nacional referente en el sector. Llevamos años perfeccionando nuestros productos y buscando ofrecer una excelente solución tanto en diseño como en prestaciones. Fundada en 1991, desde entonces ha sido una empresa pionera en el negocio de la preparación estática y los autoservicios, con una amplia gama de productos de la más alta calidad fabricados de forma respetuosa con el medio ambiente.

La nueva fábrica y oficinas sobre una superficie de 12.000m² se encuadran en el plan de expansión de la compañía. Estas nuevas instalaciones cuentan con las más modernas tecnologías de gestión enfocadas a la Industria 4.0, reduciendo plazos de fabricación y elevando aún más el nivel de calidad y trazabilidad de los productos fabricados, convirtiéndose en una de las instalaciones más avanzadas del sector.

**MÁS DE 30 AÑOS
OFRECIENDO SOLUCIONES
DE ALTA CALIDAD
PARA LAS COCINAS
PROFESIONALES.**

**MÁS DE 30 AÑOS
AYUDANDO A CRECER
A NUESTROS CLIENTES
MÁS EXIGENTES.**



DISPONIBILIDAD

MÁS DE 12.000 REFERENCIAS EN STOCK

En Distform contamos con más de 12.000 referencias activas, para que puedas elegir la que mejor se adapte a tu negocio. La adaptabilidad de nuestros productos, sus numerosas opciones de personalización y sus gamas de accesorios hacen de este catálogo el más completo del mercado.

+35% DE CAPACIDAD DE STOCK EN ALMACÉN

Hemos incrementado un 35% la capacidad de nuestro almacén en fábrica. De esta manera hemos aumentado todavía más la flexibilidad y rapidez de entrega de nuestros productos para dar respuesta a las necesidades de nuestros clientes más exigentes.



LA SOLUCIÓN ÓPTIMA PARA CADA COCINA Y CLIENTE

CUSTOMIZACIÓN Y ACABADOS ÚNICOS

Nuestros productos se distinguen por su alta calidad y acabados: acero inoxidable, un diseño funcional adaptado a las necesidades de las cocinas y excelentes acabados, garantizan la resistencia y durabilidad de nuestros productos. Así, el mobiliario Distform ayuda a los profesionales de la restauración y alimentación a incrementar la productividad y ergonomía en su lugar de trabajo.



RENTABILIDAD

Ofrecemos el valor más alto en términos de prestaciones y calidad de nuestros productos. De esta manera ayudamos a nuestros clientes a incrementar la rentabilidad de su negocio.

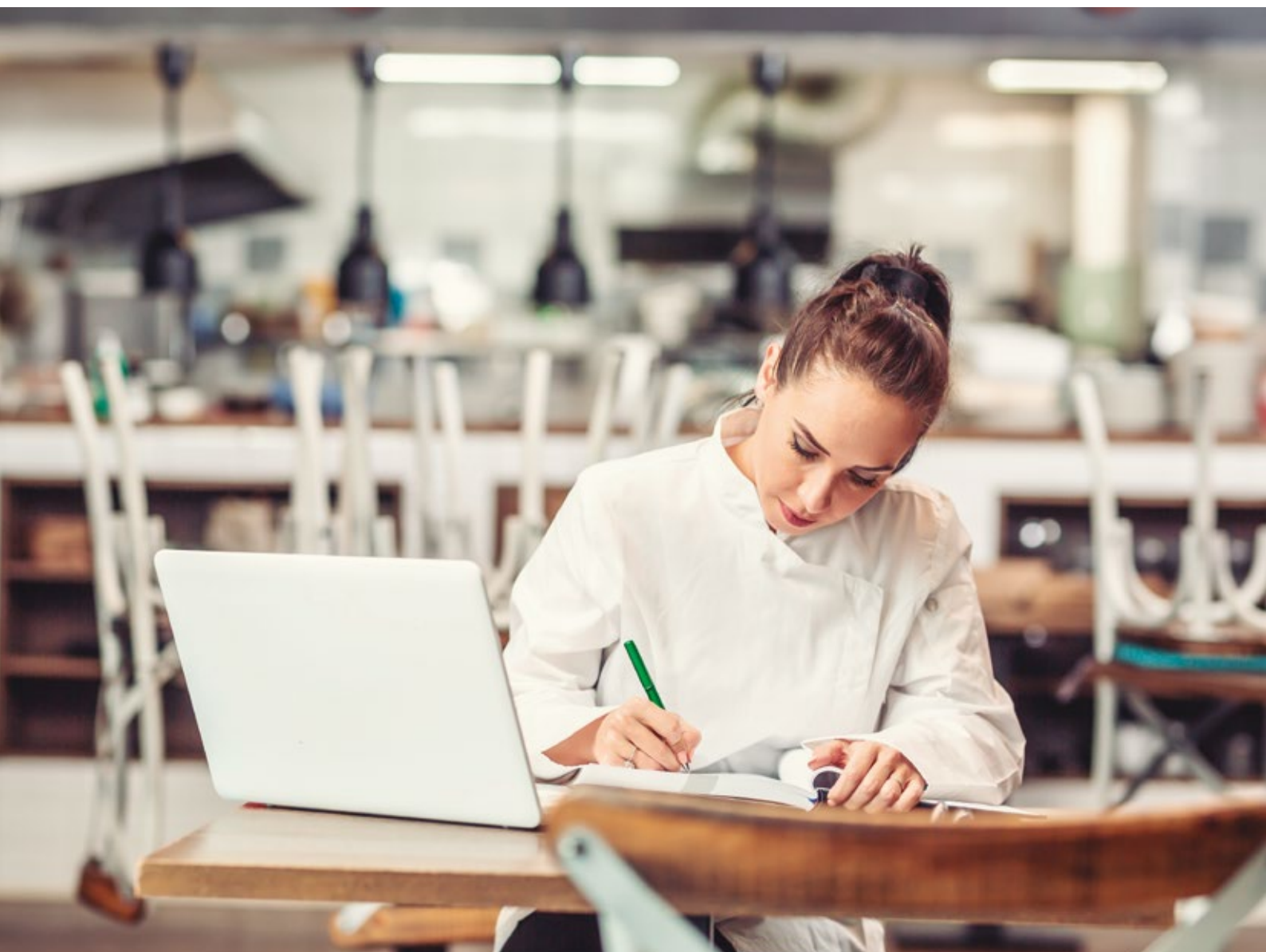

RAPIDEZ & FLEXIBILIDAD

RENOVAMOS NUESTRO COMPROMISO DE EXPEDICIONES EN 24/48 HORAS

El 80% de nuestros productos tiene plazos de expedición de 24 horas. Nuestros sistemas de fabricación y logístico orientados al digitalización y rapidez de entrega permiten reaccionar con la máxima rapidez y flexibilidad a los pedidos de nuestros clientes.



FIABILIDAD

30 AÑOS DE EXPERIENCIA EN EL SECTOR

Gracias a nuestra historia y 30 años de actividad en el sector, disponemos del conocimiento y experiencia que nos ayuda a ofrecer las soluciones que mejor satisfacen las necesidades del mercado.

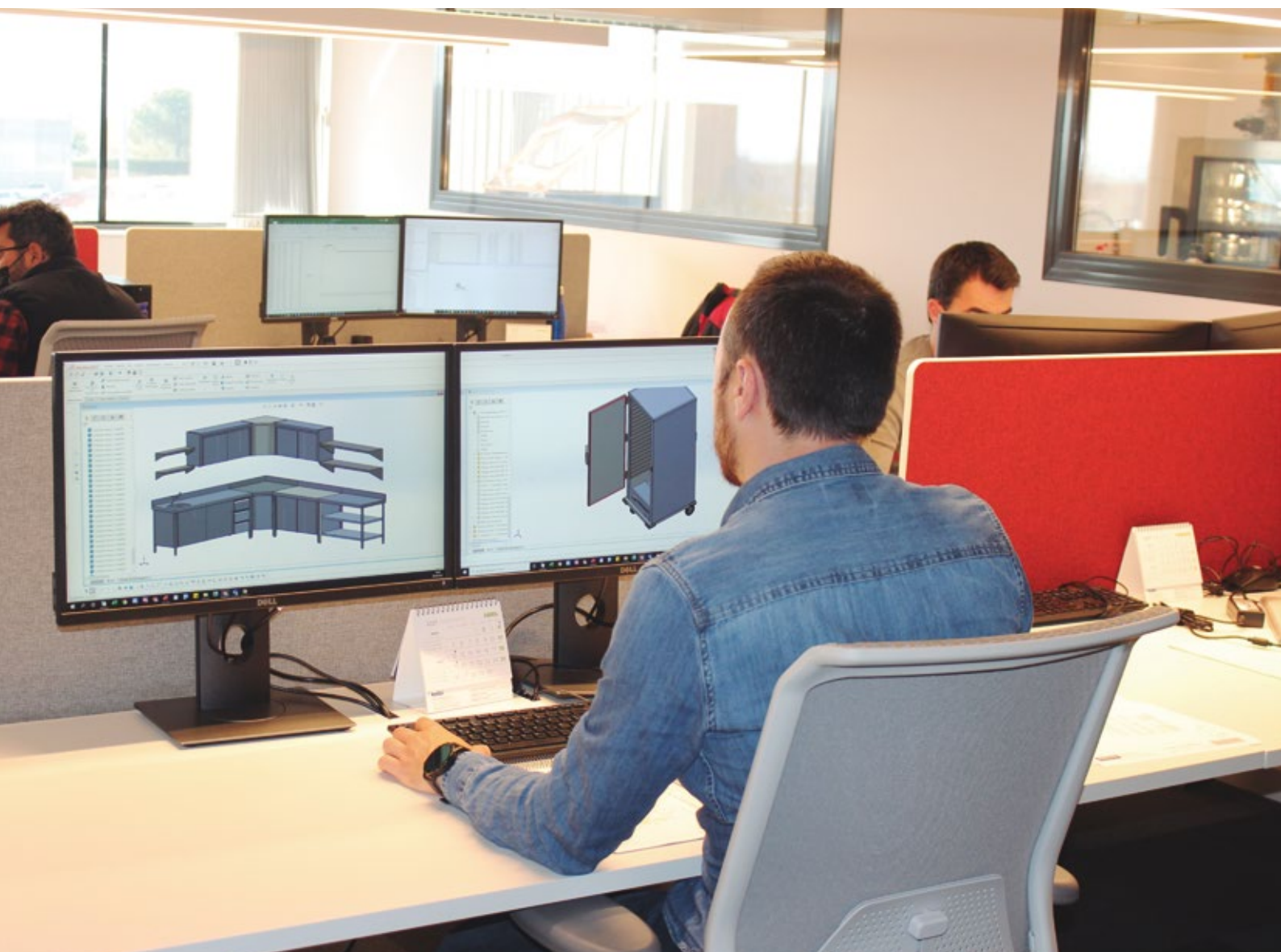

INNOVACIÓN

La innovación es la piedra angular de todo lo que hacemos: desde la concepción y desarrollo del producto, la constante evolución tecnológica de nuestro proceso de fabricación hasta los más exigentes test de calidad y durabilidad.

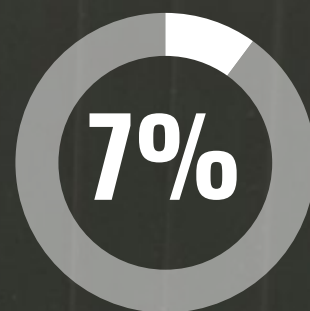
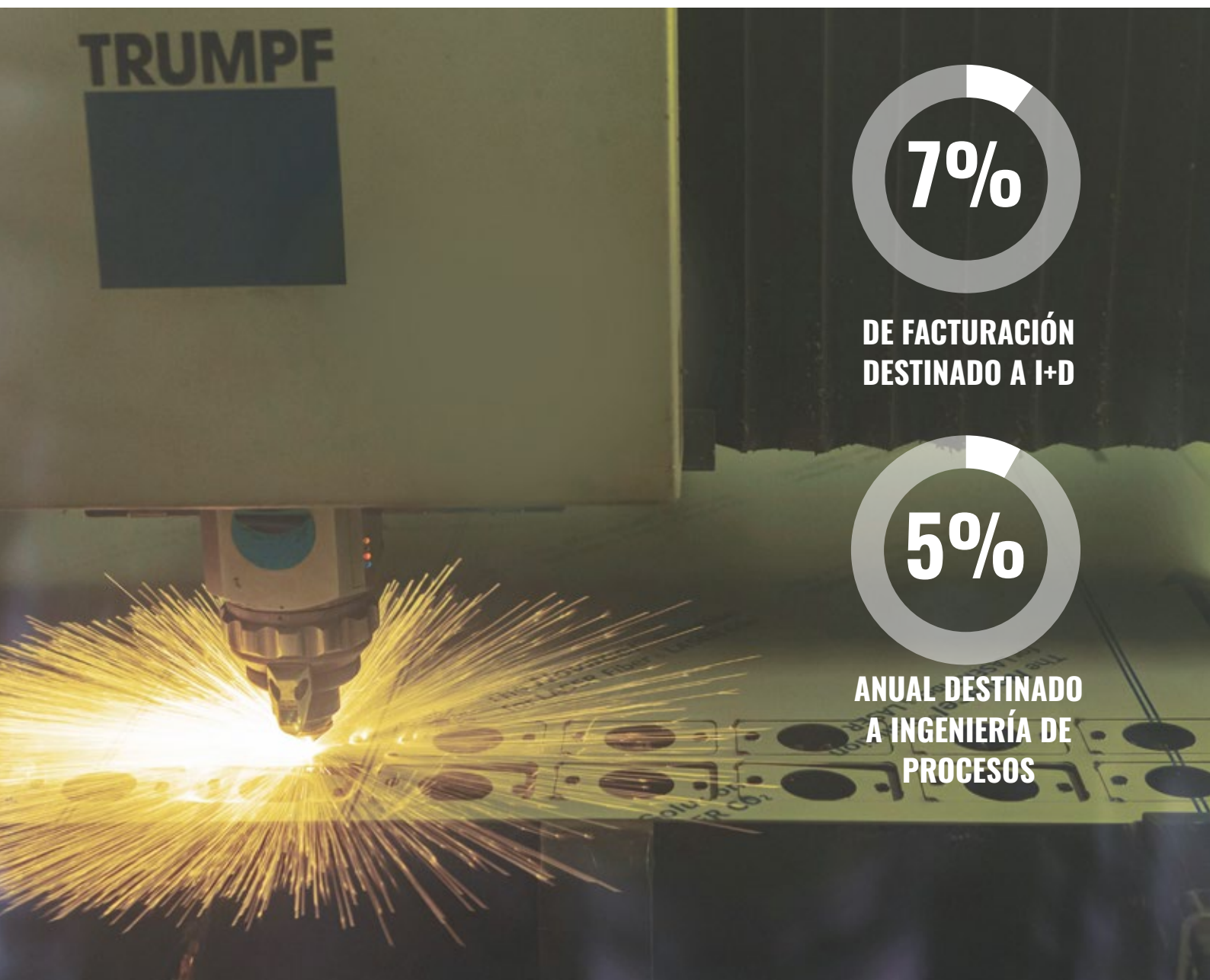

**DE FACTURACIÓN
DESTINADO A I+D**



**ANUAL DESTINADO
A INGENIERÍA DE
PROCESOS**

COMPROMISO

Nuestros clientes son nuestros socios, su éxito es nuestro éxito. Al igual que con nuestros proveedores, nos comprometemos a encontrar las mejores soluciones a través de la estrecha colaboración con nuestros clientes. Dispuestos a superar las barreras de lo convencional, construimos sinergias que impulsen el crecimiento de distribuidores, usuarios y del mercado en su conjunto.

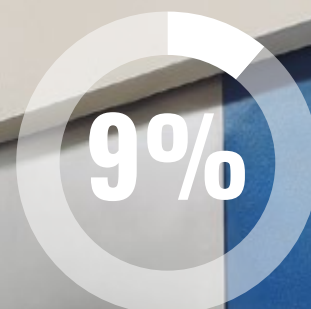

9%

DE PRODUCTOS CREADOS
EN COLABORACIÓN CON
CLIENTES

INTEGRIDAD

Pensamos lo que decimos y hacemos lo que decimos. Gracias a la transparencia y honestidad con nuestros empleados, clientes y proveedores, construimos relaciones duraderas basadas en el respeto mutuo. Nuestra integridad es la base sobre la que contruimos y mantenemos la confianza dentro y fuera de la organización.

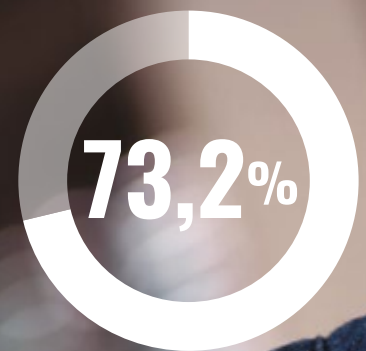

DE CLIENTES FIELES A
LA MARCA DESDE HACE
MÁS DE
15 AÑOS

RESPONSABILIDAD

El sentido de responsabilidad y el respeto hacia el planeta y la salud de las personas implica considerar los efectos de todo lo que hacemos. Desde nuestras líneas de producción, hasta la creación de empleo y el servicio a nuestros clientes: en todas nuestras decisiones nos comprometemos a actuar con visión a largo plazo en beneficio de nuestros grupos de interés, la sociedad y el medio ambiente.



**TONELADAS DE CO2 NO
EMITIDAS GRACIAS A LA
INSTALACIÓN FOTOVOLTAICA
EN FÁBRICA**



**DE REICLADO EN PLANTA
DE PRODUCCIÓN**

NOVEDAD

DURBLOCK

MÁS ROBUSTO QUE CUALQUIER SOLDADURA

El sistema **DURBLOCK** está fabricado con una aleación especial de acero estructural que garantiza la robustez en las mesas Distform, indistintamente de la longitud. Esta aleación de acero recibe un tratamiento específico que protege durante años las piezas de posibles agentes abrasivos

Una mesa soldada se oxida más fácilmente, ya que la soldadura se realiza con acero inoxidable y acero galvanizado, lo que hace que estos dos metales sufran cambios de temperatura y se expongan a condiciones extremas como la corrosión.

Esta corrosión genera un desgaste que debilita la resistencia de estas mesas lo que supone una costosa reparación que en muchas ocasiones llega a ser irre recuperable.



Oxidación por soldadura

Con el sistema de fijación **DURBLOCK**, la fijación de la pata a la encimera va atornillada y no sufre ningún desgaste.

Este sistema garantiza la máxima robustez en las mesas.

El acero inoxidable no sufre ninguna corrosión y no se oxida, manteniendo todas sus propiedades.

Un sistema totalmente innovador, que aporta mayor robustez y durabilidad. Diseñado para mejorar y aumentar la vida útil de las mesas Distform.

SISTEMA DE FIJACIÓN
DURBLOCK
MESAS DE TRABAJO

**ALEACIÓN ESPECIAL DE
ACERO ESTRUCTURAL**

**MÁXIMA ROBUSTEZ GRACIAS
AL SISTEMA DE FIJACIÓN**

**AL NO SUFRIR
OXIDACIONES DURBLOCK
TIENE UNA DURACIÓN
MÍNIMA DE 20 AÑOS**

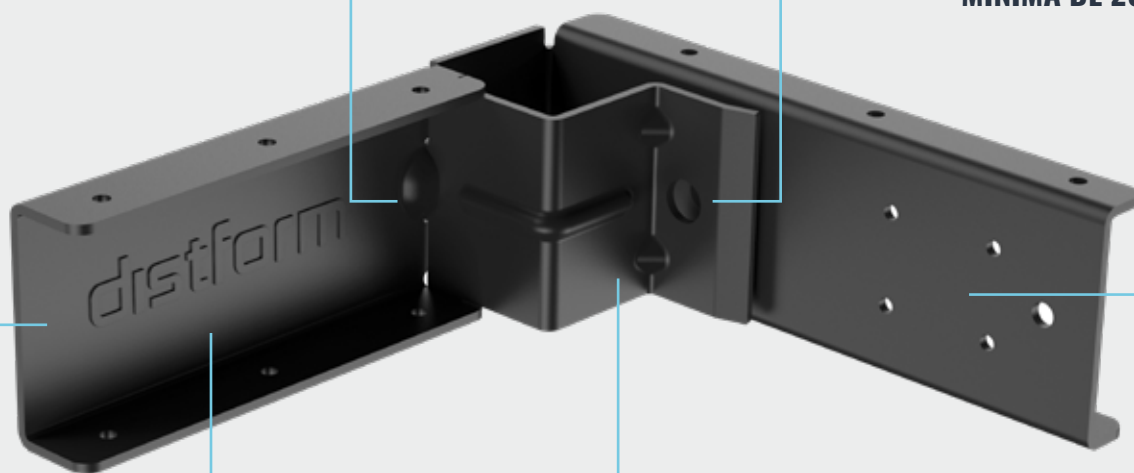

**DISEÑO INNOVADOR
DE FÁCIL MONTAJE**

**TRATAMIENTO SUPERFICIAL QUE
PROTEJE LA PIEZA DURANTE AÑOS**

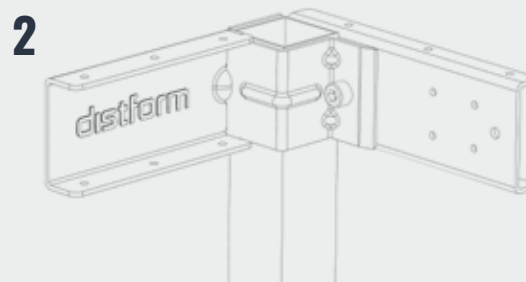
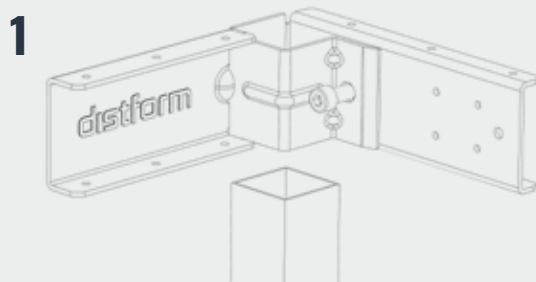

ÍNDICE



PREPARACIÓN ESTÁTICA



FREGADEROS, LAVAMANOS Y ZONA DE LAVADO
PÁGINA 19



GRIFERÍA
PÁGINA 43



MESAS DE TRABAJO
PÁGINA 51



MESAS CALIENTES Y BAÑOS MARÍA
PÁGINA 89



MÓDULOS Y ENCIMERAS PARA COMPOSICIONES
PÁGINA 95



ARMARIOS
PÁGINA 119



ESTANTERÍAS
PÁGINA 125

DISTRIBUCIÓN Y EXPOSICIÓN DE ALIMENTOS



CARROS DE TRANSPORTE
PÁGINA 159



CARROS MANTENIMIENTO DE TEMPERATURA Y CARROS BAÑO MARÍA
PÁGINA 171



RECIPIENTES GASTRONORM
PÁGINA 179



DROP IN
PÁGINA 185



SELF SERVICE
PÁGINA 211



SELF SERVICE INFANTIL
PÁGINA 237



PREPARACIÓN ESTÁTICA

distform

**FREGADEROS, LAVAMANOS
Y ZONA DE LAVADO**
PÁGINA 19

GRIFERÍA
PÁGINA 43

MESAS DE TRABAJO
PÁGINA 51

**MESAS CALIENTES Y
BAÑOS MARÍA**
PÁGINA 89

**MÓDULOS Y ENCIMERAS
PARA COMPOSICIONES**
PÁGINA 95

ARMARIOS
PÁGINA 119

ESTANTERÍAS
PÁGINA 125

FREGADEROS, LAVAMANOS
Y ZONA DE LAVADO

GRIFERÍA

MESAS DE TRABAJO

MESAS CALIENTES
Y BAÑOS MARÍA

MÓDULOS Y ENCIMERAS
PARA COMPOSICIONES

ARMARIOS

ESTANTERÍAS



PREPARACIÓN ESTÁTICA

FREGADEROS, LAVAMANOS Y ZONA DE LAVADO



FREGADEROS

PÁG. 20



PREPARACIÓN DE ALIMENTOS

PÁG. 32



ACCESORIOS FREGADEROS

PÁG. 33



LAVAMANOS

PÁG. 34



ZONA DE LAVADO

PÁG. 36

FREGADEROS



01
Destacan por
su resistencia

02
Acabados cuidados
al detalle

03
Múltiples opciones
de personalización

Fregaderos con cubas embutidas y protección insonorizante



Patas regulables en altura para elevar el mueble hasta los 920 mm

Peto posterior de 105 mm en punto redondo sanitario totalmente soldado en muebles murales



Frontal de 65 mm en punto redondo sanitario, totalmente soldado



Encimeras y fregaderos fabricados en acero inoxidable AISI 304 18/10 con acabados perfectos



NOVEDADES

- ✔ OPCIÓN DE PATAS CON ALTURA REGULABLE DESDE 950 MM A 1000 MM
- ✔ EXCLUSIVO SISTEMA DE FIJACIÓN PARA UNA UNIÓN SÓLIDA
- ✔ MESAS DE RODILLOS

FREGADEROS GAMA 500 SEMI-PROFESIONAL

FREGADERO

- Fabricado íntegramente en acero inoxidable AISI 304 18/10.
- Cubas embutidas con protección insonorizante.
- Válvula de desagüe y tapón incluidos en cada cuba.
- Peto posterior y frontal de 30 mm.
- Cubeta 340 mm x 365 mm x 150 mm.

PRODUCTOS RELACIONADOS

GRIFERÍA pág. 43

BASTIDOR

- Bastidor fabricado íntegramente en acero inoxidable.
- Estructura con tubo completamente soldada.
- Patas cuadradas de acero inoxidable AISI 304 18/10 de 30 x 30 mm con taco extensible para elevar la altura desde los 850 hasta los 880 mm.
- **Se suministra desmontado.**

FREGADERO CON BASTIDOR Y PUERTAS

- Fabricado en acero inoxidable AISI 304 18/10.
- Peto posterior y frontal de 30 mm.
- Estructura con tubo completamente soldada.
- Patas cuadradas de acero inoxidable AISI 304 18/10 de 30 x 30 mm con taco extensible para elevar la altura desde los 850 hasta los 880 mm.
- Disponible con puertas batientes o correderas, según modelo.
- Trasera abierta para el acceso a las instalaciones.
- **Se suministra montado.**
- **Opción de cierre en puertas OPC00001 - 127 € PVP**



MEDIDAS CUBETA

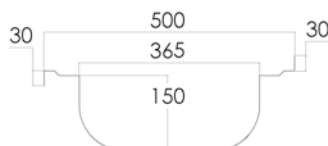

Medidas totales (mm)	Fregadero	PVP (€)	Fregadero con bastidor	PVP (€)	Fregadero con bastidor y estante	PVP (€)	Fregadero con bastidor y puertas	PVP (€)
800 x 500	• T085331D	147	• FSD50080	401	• FSD15080	499	• FBPD5080 PC	921
	• T085331I	147	• FSI50080	401	• FSI15080	499	• FBPI5080 PC	921
1000 x 500	• T105331D	180	• FSD50100	440	• FSD15100	536	• FBPD5100 PC	943
	• T105331I	180	• FSI50100	440	• FSI15100	536	• FBPI5100 PC	943
1200 x 500	• T125332D	247	• FSD50120	500	• FSD15120	633	• FBPD5120 PC	985
	• T125332I	247	• FSI50120	500	• FSI15120	633	• FBPI5120 PC	985
1350 x 500	• T135332D	267	• FSD50135	529	• FSD15135	673	• FBPD5135 PC	1.016
	• T135332I	267	• FSI50135	529	• FSI15135	673	• FBPI5135 PC	1.016

PC - Puertas Correderas



FREGADERO CON BASTIDOR, PUERTAS Y ESPACIO PARA LAVAVASOS

- Fabricado en acero inoxidable AISI 304 18/10.
- Peto posterior y frontal de 30 mm.
- Estructura con tubo completamente soldada.
- Patas cuadradas de acero inoxidable AISI 304 18/10 de 30 x 30 mm con taco extensible para elevar la altura desde los 850 hasta los 880 mm.
- Puertas batientes.
- Trasera abierta para el acceso a las instalaciones.
- **Se suministra montado.**
- **Opción de cierre en puertas OPC00001 - 127 € PVP**



Medida totales (mm)	Fregadero con bastidor y puertas	Puertas	PVP (€)
1000 x 500	• FBPLD510 	1	826
	• FBPLI510 	1	826
1350 x 500	• FBPLD513 	2	1.075
	• FBPLI513 	2	1.075

 - Compatibles con lavavasos

FREGADEROS, LAVAMANOS Y ZONA DE LAVADO

ACCESORIOS

PEANA PARA LAVAVASOS

- Fabricada en acero inoxidable.
- **Estructura completamente soldada.**



Medidas totales (mm)	Código	PVP (€)
510 x 510 x 120	• FP000500	309

CARTELAS PARA FREGADEROS GAMA 500

- Fabricada en acero inoxidable AISI 304 18/10.
- Juego de 2 cartelas (izquierda + derecha)
- Espesor de 1,5 mm..



Código	PVP (€)
• FBCA0001	105

FREGADEROS GAMA 550

FREGADERO

- Fabricado íntegramente en acero inoxidable AISI 304 18/10.
- Cubas embutidas con protección insonorizante.
- Válvula de desagüe y tubo rebosadero incluidos en cada cuba.
- Peto posterior de 105 mm y frontal de 65 mm en punto redondo sanitario, totalmente soldados.
- Grifería no incluida.

PRODUCTOS RELACIONADOS

GRIFERÍA pág. 43



BASTIDOR

- Bastidor fabricado íntegramente en acero inoxidable.
- El bastidor se adapta al fregadero con facilidad gracias a un intuitivo método de ensamblaje.
- Su exclusivo sistema de fijación permite una unión sólida del fregadero al bastidor evitando cualquier tipo de movimiento.
- Patas cuadradas de acero inoxidable AISI 304 18/10 de 40 x 40 mm para elevar la altura desde los 850 hasta los 920 mm.
- Patas traseras avanzadas 40 mm que permiten situar el bastidor en suelos con radio sanitario.
- Diseñado para incorporar un estante inferior (opcional), página 31.
- **Fácil montaje en 3 minutos.**
- **Posibilidad de envío montado:**
 Hasta 1200 mm: MF001200 - 74 € PVP
 Hasta 2000 mm: MF002000 - 112 € PVP

MEDIDAS CUBETA

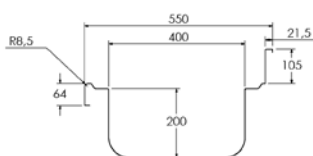

Medidas totales (mm)	Medidas cubeta (mm)	Fregadero	PVP (€)	Fregadero con bastidor	PVP (€)	Fregadero con bastidor y estante	PVP (€)
1000 x 550	400 x 400 x 200	• L105541D	341	• FBD05100	556	• FBDE5100	695
	400 x 400 x 200	• L105541I	341	• FBI05100	556	• FBIE5100	695
1200 x 550	400 x 400 x 200	• L125541D	358	• FBD05120	598	• FBDE5120	748
	400 x 400 x 200	• L125541I	358	• FBI05120	598	• FBIE5120	748
1400 x 550	400 x 400 x 200	• L145544D	366	• FBD05140	645	• FBDE5140	790
	400 x 400 x 200	• L145544I	366	• FBI05140	645	• FBIE5140	790
	400 x 400 x 200	• L145542D	502	• FBD05142	772	• FBDE5142	913
	400 x 400 x 200	• L145542I	502	• FBI05142	772	• FBIE5142	913



FREGADERO CON BASTIDOR Y PUERTAS

- Fabricado en acero inoxidable AISI 304 18/10.
- Peto posterior de 105 mm y frontal de 65 mm en punto redondo sanitario, totalmente soldados.
- Patas cuadradas de acero inoxidable AISI 304 18/10 de 40 x 40 mm para elevar la altura desde los 850 hasta los 920 mm.
- Patas traseras avanzadas 40 mm que permiten situar el bastidor en suelos con radio sanitario.
- Trasera abierta para el acceso a las instalaciones.
- **Se suministra montado.**
- **Opción de cierre en puertas OPC00001 - 127 € PVP**



Medidas totales (mm)	Medidas cubeta (mm)	Fregadero con bastidor y puertas		PVP (€)	
1000 x 550		400 x 400 x 200	• FBPD5510	Puertas Correderas	1.065
		400 x 400 x 200	• FBPI5510	Puertas Correderas	1.065
1200 x 550		400 x 400 x 200	• FBPD5512	Puertas Correderas	1.135
		400 x 400 x 200	• FBPI5512	Puertas Correderas	1.135
1400 x 550		400 x 400 x 200	• FBPD5514	Puertas Correderas	1.213
		400 x 400 x 200	• FBPI5514	Puertas Correderas	1.213

FREGADERO CON BASTIDOR Y ESPACIO PARA LAVAVAJILLAS

- Diseñado para incorporar lavavajillas o lavavasos estándar bajo los escurridores.
- Peto posterior de 105 mm y frontal de 65 mm en punto redondo sanitario, totalmente soldados.
- Válvula de desagüe y tubo rebosadero incluidos en cada cuba.
- Patas cuadradas de acero inoxidable AISI 304 18/10 de 40 x 40 mm para elevar la altura desde los 850 hasta los 920 mm.
- Patas traseras avanzadas 40 mm que permiten situarlos en suelos con radio sanitario.
- **Fácil montaje en 3 minutos.**
- **Los modelos con puertas se suministran montados (excepto fregadero).**
- **Posibilidad de envío montado:**
Hasta 1200 mm: MF001200 - 74 € PVP
Hasta 2000 mm: MF002000 - 112 € PVP
- **Opción de cierre en puertas OPC00001 - 127 € PVP**



Medidas totales (mm)	Medidas cubeta (mm)	Fregadero con bastidor	PVP (€)	Fregadero con bastidor y estante	PVP (€)	Fregadero con bastidor y puertas	PVP (€)
1200 x 550		• FBD0L512	614	• FBDEL512	705	• FBPD512 PB	1.124
		• FBI0L512	614	• FBIEL512	705	• FBPI512 PB	1.124
1400 x 550		• FBD0L514	773	• FBDEL514	884	• FBPD514 PB	1.279
		• FBI0L514	773	• FBIEL514	884	• FBPI514 PB	1.279

· **PB** - Puertas Batientes

FREGADEROS GAMA 600

FREGADERO

- Fabricado íntegramente en acero inoxidable AISI 304 18/10.
- Cubas embutidas con protección insonorizante.
- Válvula de desagüe y tubo rebosadero incluidos en cada cuba.
- Peto posterior de 105 mm y frontal de 65 mm en punto redondo sanitario, totalmente soldados.
- Grifería no incluida.

PRODUCTOS RELACIONADOS

GRIFERÍA pág. 43

BASTIDOR

- Bastidor fabricado íntegramente en acero inoxidable.
- El bastidor se adapta al fregadero con facilidad gracias a un intuitivo método de ensamblaje.
- Su exclusivo sistema de fijación permite una unión sólida del fregadero al bastidor evitando cualquier tipo de movimiento.
- Su exclusivo sistema de fijación permite una unión sólida del fregadero al bastidor evitando cualquier tipo de movimiento.
- Patas cuadradas de acero inoxidable AISI 304 18/10 de 40 x 40 mm para elevar la altura desde los 850 hasta los 920 mm.
- Patas traseras avanzadas 40 mm que permiten situar el bastidor en suelos con radio sanitario.
- Diseñado para incorporar un estante inferior (opcional), página 31.
- **Fácil montaje en 3 minutos.**
- **Posibilidad de envío montado:**
Hasta 1200 mm: MF001200 - 74 € PVP
Hasta 2000 mm: MF002000 - 112 € PVP

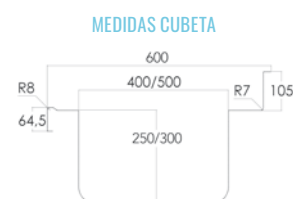

Medidas totales (mm)	Medidas cubeta (mm)	Fregadero	PVP (€)	Fregadero con bastidor	PVP (€)	Fregadero con bastidor y estante	PVP (€)
600 x 600	500 x 400 x 250	• L0665410	292	• FB006060	505	• FB0E6060	610
700 x 600	500 x 500 x 300	• L0765510	401	• FB006070	635	• FB0E6070	747
1000 x 600	400 x 400 x 250	• L106441D	404	• FBD06100	661	• FBDE6100	826
	400 x 400 x 250	• L106441I	404	• FBI06100	661	• FBIE6100	826
1200 x 600	400 x 400 x 250	• L1064420	574	• FB206100	830	• FB2E6100	995
	500 x 400 x 250	• L126541D	347	• FBD06120	613	• FBDE6120	794
	500 x 400 x 250	• L126541I	347	• FBI06120	613	• FBIE6120	794
1300 x 600	500 x 400 x 250	• L1265420	601	• FB206120	866	• FB2E6120	1.047
	500 x 400 x 300	• L136551D	507	• FBD06130	780	• FBDE6130	979
	500 x 400 x 300	• L136551I	507	• FBI06130	780	• FBIE6130	979
1400 x 600	500 x 500 x 300	• L1365520	757	• FB206130	1.030	• FB2E6130	1.228
	400 x 400 x 250	• L146442D	601	• FBD06142	918	• FBDE6142	1.129
	400 x 400 x 250	• L146442I	601	• FBI06142	918	• FBIE6142	1.129
1600 x 600	500 x 400 x 250	• L146541D	480	• FBD06140	800	• FBDE6140	1.008
	500 x 400 x 250	• L146541I	480	• FBI06140	800	• FBIE6140	1.008
1800 x 600	500 x 400 x 250	• L166542D	657	• FBD06160	979	• FBDE6160	1.215
	500 x 400 x 250	• L166542I	657	• FBI06160	979	• FBIE6160	1.215
2000 x 600	500 x 400 x 300	• L186542D	715	• FBD06180	1.067	• FBDE6180	1.338
	500 x 400 x 300	• L186542I	715	• FBI06180	1.067	• FBIE6180	1.338
2000 x 600	500 x 400 x 250	• L2065420	739	• FB006200	1.125	• FB0E6200	1.405



FREGADERO CON BASTIDOR Y PUERTAS

- Fabricado en acero inoxidable AISI 304 18/10.
- Peto posterior de 105 mm y frontal de 65 mm en punto redondo sanitario, totalmente soldados.
- Patas cuadradas de acero inoxidable de 40 x 40 mm para elevar la altura desde los 850 hasta los 920 mm.
- Patas traseras avanzadas 40 mm que permiten situar el bastidor en suelos con radio sanitario.
- Disponible con puertas batientes o correderas, según modelo.
- Trasera abierta para el acceso a las instalaciones.
- **Se suministra montado.**
- **Opción de cierre en puertas OPC00001 - 127 € PVP**



Medidas totales (mm)	Medidas cubeta (mm)	Fregadero con bastidor y puertas	PVP (€)
600 x 600	500 x 400 x 250	• FBPD06060 Puertas Batientes	887
1000 x 600	400 x 400 x 250	• FBPD6100 Puertas Correderas	1.181
	400 x 400 x 250	• FBPI6100 Puertas Correderas	1.181
1200 x 600	400 x 400 x 250	• FBPD06100 Puertas Correderas	1.328
	500 x 400 x 250	• FBPD6120 Puertas Correderas	1.195
	500 x 400 x 250	• FBPI6120 Puertas Correderas	1.195
1400 x 600	400 x 400 x 250	• FBPD06120 Puertas Correderas	1.409
	400 x 400 x 250	• FBPD2614 Puertas Correderas	1.506
	400 x 400 x 250	• FBPI2614 Puertas Correderas	1.506
	500 x 400 x 250	• FBPD6140 Puertas Correderas	1.368
1600 x 600	500 x 400 x 250	• FBPI6140 Puertas Correderas	1.368
	500 x 400 x 250	• FBPD6160 Puertas Correderas	1.609
	500 x 400 x 250	• FBPI6160 Puertas Correderas	1.609
1800 x 600	500 x 400 x 250	• FBPD6180 Puertas Correderas	1.710
	500 x 400 x 250	• FBPI6180 Puertas Correderas	1.710
2000 x 600	500 x 400 x 250	• FBPD6200 Puertas Correderas	1.803

FREGADERO CON BASTIDOR Y ESPACIO PARA LAVAVAJILLAS

- Diseñado para incorporar lavavajillas o lavavasos estándar bajo los escurridores.
- Válvula de desagüe y tubo rebosadero incluidos en cada cuba.
- Patas cuadradas de acero inoxidable AISI 304 18/10 de 40 x 40 mm para elevar la altura desde los 850 hasta los 920 mm.
- Patas traseras avanzadas 40 mm que permiten situarlo en suelos con radio sanitario.
- Peto posterior de 105 mm y frontal de 65 mm en punto redondo sanitario, totalmente soldados.
- **Fácil montaje en 3 minutos.**
- **Los modelos con puertas se suministran montados (excepto fregadero).**
- **Posibilidad de envío montado:**
Hasta 1200 mm: MF001200 - 74 € PVP
Hasta 2000 mm: MF002000 - 112 € PVP
- **Op. de cierre en puertas OPC00001 - 127 € PVP**



Medidas totales (mm)	Medidas cubeta (mm)	Fregadero con bastidor	PVP (€)	Fregadero con bastidor y estante	PVP (€)	Fregadero con bastidor y puertas	PVP (€)
1200 x 600	500 x 400 x 250	• FBDL0612	562	• FBDLE612	670	• FBPD612 PB	961
	500 x 400 x 250	• FBIL0612	562	• FBILE612	670	• FBPI612 PB	961
1400 x 600	500 x 400 x 250	• FBDL0614	758	• FBDLE614	895	• FBPD614 PB	1.301
	500 x 400 x 250	• FBIL0614	758	• FBILE614	895	• FBPI614 PB	1.301
1800 x 600	500 x 400 x 250	• FBDL0618	1.100	• FBDLE618	1.244	• FBPD618 PC	1.528
	500 x 400 x 250	• FBIL0618	1.100	• FBILE618	1.244	• FBPI618 PC	1.528

· **PB** - Puertas Batientes / **PC** - Puertas Correderas

FREGADEROS GAMA 700

FREGADERO

- Fabricado íntegramente en acero inoxidable AISI 304 18/10.
- Cubas embutidas con protección insonorizante.
- Válvula de desagüe y tubo rebosadero incluidos en cada cuba.
- Peto posterior de 105 mm y frontal de 65 mm en punto redondo sanitario, totalmente soldados.
- Grifería no incluida.

PRODUCTOS RELACIONADOS

GRIFERÍA pág. 43



BASTIDOR

- Bastidor fabricado íntegramente en acero inoxidable.
- El bastidor se adapta al fregadero con facilidad gracias a un intuitivo método de ensamblaje.
- Su exclusivo sistema de fijación permite una unión sólida del fregadero al bastidor evitando cualquier tipo de movimiento.
- Patas cuadradas de acero inoxidable AISI 304 18/10 de 40 x 40 mm para elevar la altura desde los 850 hasta los 920 mm.
- Patas traseras avanzadas 40 mm que permiten situar el bastidor en suelos con radio sanitario.
- Diseñado para incorporar un estante inferior (opcional), página 31.
- **Fácil montaje en 3 minutos.**
- **Posibilidad de envío montado:**
 Hasta 1200 mm: MF001200 - 74 € PVP
 Hasta 2000 mm: MF002000 - 112 € PVP
 Hasta 2800 mm: MF002800 - 148 € PVP

MEDIDAS CUBETA

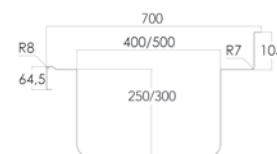

Medida totales (mm)	Medidas cubeta (mm)	Fregadero	PVP (€)	Fregadero con bastidor	PVP (€)	Fregadero con bastidor y estante	PVP (€)
700 x 700	500 x 500 x 300	• L0775510	415	• FB007070	656	• FB0E7070	781
800 x 700	600 x 500 x 300	• L0876510	434	• FB007080	703	• FB0E7080	846
1000 x 700	500 x 500 x 300	• L107551D	437	• FBD07100	724	• FBDE7100	897
	500 x 500 x 300	• L107551I	437	• FBI07100	724	• FBIE7100	897
1200 x 700	400 x 500 x 250	• L1074520	609	• FB207100	897	• FB2E7100	1.067
	500 x 500 x 300	• L127551D	406	• FBD07120	706	• FBDE7120	908
1200 x 700	500 x 500 x 300	• L127551I	406	• FBI07120	706	• FBIE7120	908
	500 x 500 x 300	• L1275520	666	• FB207120	966	• FB2E7120	1.168
1300 x 700	600 x 500 x 300	• L137551D	546	• FBD07130	859	• FBDE7130	1.069
	600 x 500 x 300	• L137551I	546	• FBI07130	859	• FBIE7130	1.069
1400 x 700	600 x 500 x 300	• L147651D	513	• FBD07140	841	• FBDE7140	1.068
	600 x 500 x 300	• L147651I	513	• FBI07140	841	• FBIE7140	1.068
1600 x 700	600 x 500 x 300	• L1476520	752	• FB207140	1.080	• FB2E7140	1.307
	500 x 500 x 300	• L167552D	690	• FBD07160	1.035	• FBDE7160	1.306
1600 x 700	500 x 500 x 300	• L167552I	690	• FBI07160	1.035	• FBIE7160	1.306
	500 x 500 x 300	• L187552D	785	• FBD07180	1.156	• FBDE7180	1.444
1800 x 700	500 x 500 x 300	• L187552I	785	• FBI07180	1.156	• FBIE7180	1.444
	500 x 500 x 300	• L1875530	998	• FB307180	1.368	• FB3E7180	1.659
2000 x 700	600 x 500 x 300	• L217652D	849	• FBD07200	1.257	• FBDE7200	1.543
	600 x 500 x 300	• L217652I	849	• FBI07200	1.257	• FBIE7200	1.543
2200 x 700	600 x 500 x 300	• L2576522	893	• FBD07220	1.341	• FBDE7220	1.640



FREGADERO CON BASTIDOR Y PUERTAS

- Fabricado en acero inoxidable AISI 304 18/10.
- Peto posterior de 105 mm y frontal de 65 mm en punto redondo sanitario, totalmente soldados.
- Patas cuadradas de acero inoxidable AISI 304 18/10 de 40 x 40 mm para elevar la altura desde los 850 hasta los 920 mm.
- Patas traseras avanzadas 40 mm que permiten situar el bastidor en suelos con radio sanitario.
- Disponible con puertas batientes o correderas, según modelo.
- Trasera abierta para el acceso a las instalaciones.
- **Se suministra montado.**
- **Opción de cierre en puertas OPC00001 - 127 € PVP**



Medidas totales (mm)	Medidas cubeta (mm)	Fregadero con bastidor y puertas	PVP (€)
700 x 700	500 x 500 x 300	• FBP07070 Puertas Batientes	1.140
		• FBPD7100 Puertas Correderas	1.239
1000 x 700	500 x 500 x 300	• FBPI7100 Puertas Correderas	1.239
	400 x 500 x 250	• FBP27100 Puertas Correderas	1.390
1200 x 700	500 x 500 x 300	• FBPD7120 Puertas Correderas	1.306
	500 x 500 x 300	• FBPI7120 Puertas Correderas	1.306
1300 x 700	500 x 500 x 300	• FBP27120 Puertas Correderas	1.533
	600 x 500 x 300	• FBPD7130 Puertas Correderas	1.428
	600 x 500 x 300	• FBPI7130 Puertas Correderas	1.428
1400 x 700	600 x 500 x 300	• FBPD7140 Puertas Correderas	1.436
	600 x 500 x 300	• FBPI7140 Puertas Correderas	1.436
1600 x 700	600 x 500 x 300	• FBP27140 Puertas Correderas	1.634
	500 x 500 x 300	• FBPD7160 Puertas Correderas	1.656
	500 x 500 x 300	• FBPI7160 Puertas Correderas	1.656
1800 x 700	500 x 500 x 300	• FBPD7180 Puertas Correderas	1.777
	500 x 500 x 300	• FBPI7180 Puertas Correderas	1.777
	500 x 500 x 300	• FBP37180 Puertas Correderas	1.970
2000 x 700	600 x 500 x 300	• FBPD7200 Puertas Correderas	1.892
	600 x 500 x 300	• FBPI7200 Puertas Correderas	1.892

FREGADERO CON BASTIDOR Y ESPACIO PARA LAVAVAJILLAS

- Diseñado para incorporar lavavajillas o lavavasos estándar bajo los escurridores.
- Válvula de desagüe y tubo rebosadero incluidos en cada cuba.
- Patas cuadradas de acero inoxidable AISI 304 18/10 de 40 x 40 mm para elevar la altura desde los 850 hasta los 920 mm.
- Patas traseras avanzadas 40 mm que permiten situarlo en suelos con radio sanitario.
- Peto posterior de 105 mm y frontal de 65 mm en punto redondo sanitario, totalmente soldados.
- **Fácil montaje en 3 minutos.**
- **Los modelos con puertas se suministran montados (excepto fregadero).**
- **Posibilidad de envío montado:**
Hasta 1200 mm: MF001200 - 74 € PVP
Hasta 2000 mm: MF002000 - 112 € PVP
- **Opción de cierre en puertas OPC00001 - 127 € PVP**



Medidas totales (mm)	Medidas cubeta (mm)	Fregadero con bastidor	PVP (€)	Fregadero con bastidor y con estante	PVP (€)	Fregadero con bastidor y puertas	PVP (€)
1200 x 700	500 x 500 x 300	• FBDL0712	656	• FBDLE712	764	• FBPD712 PB	1.028
	500 x 500 x 300	• FBIL0712	656	• FBILE712	764	• FBPI712 PB	1.028
1400 x 700	600 x 500 x 300	• FBDL0714	791	• FBDLE714	961	• FBPD714 PB	1.322
	600 x 500 x 300	• FBIL0714	791	• FBILE714	961	• FBPI714 PB	1.322
1800 x 700	500 x 500 x 300	• FBDL0718	1.154	• FBDLE718	1.384	• FBPD718 PC	1.645
	500 x 500 x 300	• FBIL0718	1.154	• FBILE718	1.384	• FBPI718 PC	1.645

• **PB** - Puertas Batientes / **PC** - Puertas Correderas

FREGADEROS GAMA 700 GRAN CAPACIDAD

FREGADERO

- Fabricado íntegramente en acero inoxidable AISI 304 18/10.
- Cubas embutidas con protección insonorizante.
- Válvula de desagüe y tubo rebosadero incluidos en cada cuba.
- Peto posterior de 105 mm y frontal de 65 mm en punto redondo sanitario, totalmente soldados.
- Grifería no incluida.

BASTIDOR

- Fabricado íntegramente en acero inoxidable.
- El bastidor se adapta al fregadero con facilidad gracias a un intuitivo método de ensamblaje.
- Su exclusivo sistema de fijación permite una unión sólida del fregadero al bastidor evitando cualquier tipo de movimiento.
- Patas cuadradas de acero inoxidable AISI 304 18/10 de 40 x 40 mm para elevar la altura desde los 850 hasta los 920 mm.
- Patas traseras avanzadas 40 mm que permiten situar el bastidor en suelos con radio sanitario.
- Diseñado para incorporar un estante inferior (opcional), página 31.
- **Fácil montaje en 3 minutos.**
- **Posibilidad de envío montado:**
Hasta 1200 mm: MF001200 - 74 € PVP
Hasta 2000 mm: MF002000 - 112 € PVP



FREGADERO CON BASTIDOR Y PUERTAS

- Fabricado en acero inoxidable AISI 304 18/10.
- Patas cuadradas de acero inoxidable AISI 304 18/10 de 40 x 40 mm para elevar la altura desde los 850 hasta los 920 mm.
- Patas traseras avanzadas 40 mm que permiten situar el bastidor en suelos con radio sanitario.
- Puertas correderas con deslizamiento de gran suavidad, sin guías inferiores para facilitar la limpieza.
- Trasera abierta para el acceso a las instalaciones.
- **Se suministra montado.**
- **Opción de cierre en puertas OPC00001 - 127 € PVP**

MEDIDAS CUBETA

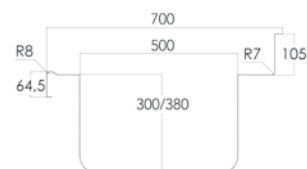

Medidas totales (mm)	Medidas cubeta (mm)	Fregadero PVP (€)	Fregadero con bastidor PVP (€)	Fregadero con bastidor y estante PVP (€)	Fregadero con bastidor y puertas PVP (€)
1000 x 700	860 x 500 x 380	L1078650 740	FBG00710 1.029	FBG0E710 1.202	FBPG7100 1.506
1200 x 700	1060 x 500 x 380	L1271050 830	FBG00712 1.134	FBG0E712 1.336	FBPG7120 1.677
1400 x 700	1200 x 500 x 380	L1471250 920	FBG00714 1.251	FBG0E714 1.478	FBPG7140 1.788
1600 x 700	860 x 500 x 380	L167851D 963	FBGD0716 1.307	FBGDE716 1.579	FBPG716D 1.892
	860 x 500 x 380	L167851I 963	FBGI0716 1.307	FBGIE716 1.579	FBPG716I 1.892
1800 x 700	1160 x 500 x 380	L187151D 1.070	FBGD0718 1.441	FBGDE718 1.734	FBPG718D 2.029
	1160 x 500 x 380	L187151I 1.070	FBGI0718 1.441	FBGIE718 1.734	FBPG718I 2.029
	500 x 500 x 300	L1875530 998	FBG30718 1.368	FBG3E718 1.659	FBPG7183 1.984
2000 x 700	800 x 500 x 380	L1878520 1.213	FBG20718 1.584	FBG2E718 1.872	FBPG7182 2.151
	1160 x 500 x 380	L207151D 1.249	FBGD0720 1.642	FBGDE720 1.951	FBPG720D 2.235
	1160 x 500 x 380	L207151I 1.249	FBGI0720 1.642	FBGIE720 1.951	FBPG720I 2.235



FREGADEROS CON CUBETA Y ARO DESBARAZADO

FREGADERO

- Fabricado íntegramente en acero inoxidable AISI 304 18/10.
- Peto posterior de 105 mm y frontal de 65 mm en punto redondo sanitario, totalmente soldados.
- Cubeta embutida con válvula de desagüe y tubo rebosadero incluidos.
- Agujero de desbarace con aro de goma para tirar los desperdicios directamente a un cubo de basura situado bajo la encimera.

PRODUCTOS RELACIONADOS

GRIFERÍA pág. 43 / CUBOS pág. 167

BASTIDOR

- Fabricado íntegramente en acero inoxidable.
- Patas cuadradas de acero inoxidable AISI 304 18/10 de 40 x 40 mm para elevar la altura desde los 850 hasta los 920 mm.
- Cubo de basura no incluido.
- **Fácil montaje en 3 minutos.**
- **Posibilidad de envío montado:**
Hasta 1200 mm: MF001200 - 74 € PVP
Hasta 2000 mm: MF002000 - 112 € PVP



MEDIDAS FREGADERO 1400 MM

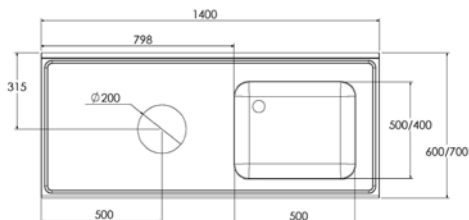

MEDIDAS FREGADERO 1800 MM

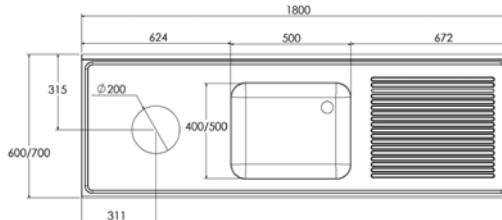

GAMA 600

Medidas totales (mm)	Medidas cubeta (mm)	Fregadero	PVP (€)	Fregadero con bastidor	PVP (€)	Fregadero con bastidor y espacio lavavajillas	PVP (€)
1400 x 600		• LFAD146D	622	• FBAD0614	944	-	-
		• LFAD146I	622	• FBAI0614	944	-	-
1800 x 600		• LFAD186D	869	• FBAD0618	1.335	• FBADL618	1.258
		• LFAD186I	869	• FBAI0618	1.335	• FBAIL618	1.258

GAMA 700

Medidas totales (mm)	Medidas cubeta (mm)	Fregadero	PVP (€)	Fregadero con bastidor	PVP (€)	Fregadero con bastidor y espacio lavavajillas	PVP (€)
1400 x 700		• LFAD147D	638	• FBAD0714	973	-	-
		• LFAD147I	638	• FBAI0714	973	-	-
1800 x 700		• LFAD187D	894	• FBAD0718	1.424	• FBADL718	1.304
		• LFAD187I	894	• FBAI0718	1.424	• FBAIL718	1.304



• 24/48 HORAS EXPEDICIÓN

PREPARACIÓN DE ALIMENTOS

MESA PARA PREPARACIÓN DE VERDURAS, CARNE Y PESCADO

- Indicada para la preparación de alimentos frescos.
- Fabricada en acero inoxidable AISI 304 18/10 satinado.
- Peto posterior de 105 mm y frontal de 65 mm en punto redondo sanitario, totalmente soldados.
- Agujero de desbarace para tirar los desperdicios directamente a un cubo de basura (no incluido) situado bajo la encimera.
- Patas cuadradas de acero inoxidable AISI 304 18/10 de 40 x 40 mm para elevar la altura desde los 850 hasta los 920 mm.
- Patas traseras avanzadas 40 mm que permiten situar el bastidor en suelos con radio sanitario.

- La mesa para verduras incorpora una cubeta de gran capacidad con válvula de desagüe, con posibilidad de superponer cubetas GN 1/3, 1/2, 1/1, 2/3. Además, incluye una tabla de corte de polietileno de 20 mm de grosor.
- La mesa para carnes y pescados incorpora una bandeja perforada para escurrir o descongelar. Con rebaje en acabado en punta de diamante y desagüe centrado de Ø17 mm.
- Cubo de basura y grifería no incluidos.
- **Fácil montaje en 3 minutos.**
- **Posibilidad de envío montado:**
Hasta 2000 mm: MF002000 - 112 € PVP

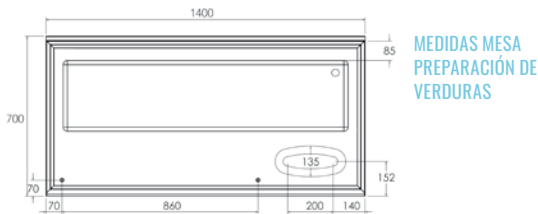

MEDIDAS MESA PREPARACIÓN DE VERDURAS

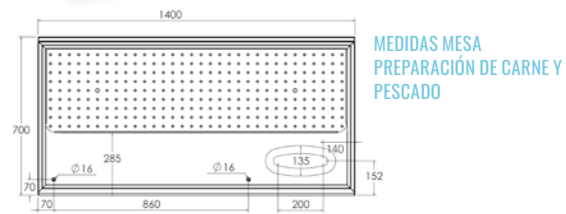

MEDIDAS MESA PREPARACIÓN DE CARNE Y PESCADO

GAMA 700

Modelo	Medidas totales (mm)	Medidas cubeta (mm)	Encimera	PVP (€)	Encimera con bastidor	PVP (€)
Mesa preparación de verduras	1400 x 700 x 850	1250 x 310 x 170	• LMLV1470	1.172	• FBV07014	1.520
Mesa preparación de carne y pescado	1400 x 700 x 850	–	• LMPC1470	1.141	• FBC07014	1.488

FREGADERO VERTEDERO

- **Diseñado para el llenado y vaciado de ollas grandes.**
- Fabricado íntegramente en acero inoxidable.
- Rejilla móvil para el apoyo de grandes recipientes, incluida.
- Peto posterior de 105 mm y frontal de 65 mm en punto redondo sanitario, totalmente soldados.
- Patas cuadradas de acero inoxidable de 40 x 40 mm para elevar la altura desde los 555 hasta los 605 mm.
- Patas traseras avanzadas 40 mm que permiten situar el bastidor en suelos con radio sanitario.
- **Se suministra montado.**



MEDIDAS TOTALES FREGADERO VERTEDERO

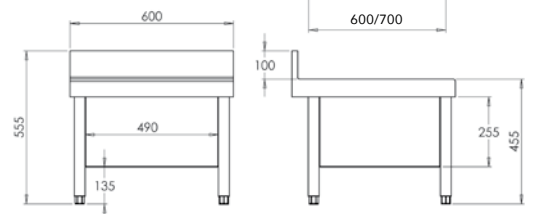
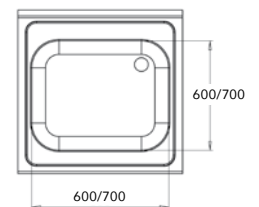

Medidas totales (mm)	Medidas cubeta (mm)	Código	PVP (€)
600 x 600 x 555	500 x 400 x 250	• FBV66055	559
700 x 700 x 555	500 x 500 x 300	• FBV77055	633



ACCESORIOS FREGADEROS

PETO LATERAL POSTIZO PARA FREGADEROS

- Fabricado en acero inoxidable AISI 304 18/10.
- Su diseño permite un fácil montaje y una gran solidez.
- Se integra en cualquier fregadero Distform.



Modelo	Lateral	Código	PVP (€)
Gama 550	Derecha	• CPE00011	135
	Izquierda	• CPE00012	135
Gama 600	Derecha	• CPE00001	140
	Izquierda	• CPE00002	140
Gama 700	Derecha	• CPE00003	152
	Izquierda	• CPE00004	152

FONDO PERFORADO PARA FREGADERO

- El fondo perforado facilita la limpieza de los alimentos aislándolos del fondo.
- Fabricado íntegramente en acero inoxidable AISI 304 18/10 satinado.



Medidas totales (mm)	Orificio	Código	PVP (€)
500 x 400	Derecha	• R005400D	81
	Izquierda	• R005400I	81
500 x 500	Derecha	• R005500D	87
	Izquierda	• R005500I	87
600 x 500	Derecha	• R006500D	104
	Izquierda	• R006500I	104

SOPORTE PARA FREGADERO

- Fabricado en acero inoxidable AISI 304 18/10.
- Compatibles con Gama 600/700 excepto fregaderos de gran capacidad y fregaderos de 600x600.
- Precio por unidad.



Modelo	Código	PVP (€)
Soporte con pata	• F0020309	167/ud.
Soporte mural	• F0020310	128/ud.

PATAS CON ALTURA REGULABLE DESDE 950 A 1000 MM

- Fabricadas en acero inoxidable AISI 304 18/10.
- Sustituyen a las patas de serie del fregadero.
- Fácil montaje en 3 minutos.
- Es necesario indicar el modelo del fregadero en el pedido.

Modelo	Código	PVP (€)
4 patas	• F4PB0950	38



AGUJERO PARA GRIFO

- Agujero de 33 mm de diámetro.
- En el bastidor con espacio para lavavajillas el agujero no podrá ir entre el escurridor y la cubeta.

Modelo	Posición	Código	PVP (€)
Derecha		• LAVA0001	44
Izquierda		• LAVA0002	44
Centrado		• LAVA0003	44
Entre cubetas		• LAVA0004	44

ESTANTE ADICIONAL PARA BASTIDOR

Medidas (mm)	Gama 550	PVP (€)	Gama 600	PVP (€)	Gama 700	PVP (€)
600	-	-	• FBE60060	111	-	-
700	-	-	• FBE60070	118	• FBE70070	128
800	-	-	-	-	• FBE70080	145
1000	• FBE55100	157	• FBE60100	169	• FBE70100	178
1200	• FBE55120	174	• FBE60120	186	• FBE70120	208
1300	-	-	• FBE60130	204	• FBE70130	219
1400	• FBE55140	204	• FBE60140	216	• FBE70140	233
1600	-	-	• FBE60160	244	• FBE70160	280
1800	-	-	• FBE60180	279	• FBE70180	299
2000	-	-	• FBE60200	292	• FBE70200	332
2200	-	-	-	-	• FBE70220	360

ESTANTE ADICIONAL PARA BASTIDOR CON ESPACIO PARA LAVAVAJILLAS

Medidas (mm)	Gama 550	PVP (€)	Gama 600	PVP (€)	Gama 700	PVP (€)
1200	• FBEL5512	101	• FBEL6012	115	• FBEL7012	135
1400	• FBEL5514	129	• FBEL6014	143	• FBEL7014	154
1800	-	-	• FBEL6018	192	• FBEL7018	216



LAVAMANOS

MURAL

- Fabricado íntegramente en acero inoxidable.
- **Modelo caño giratorio:** Grifo con caño giratorio y pulsador.
- **Modelo grifo electrónico:** Grifo electrónico con conexión eléctrica a 230V/1/50 Hz.
- Mezclador dos aguas.

MEDIDAS LAVAMANOS

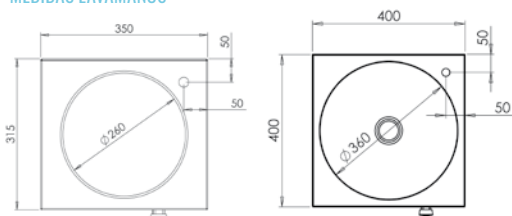

CAÑO GIRATORIO

Modelo	Medidas totales (mm)	Medidas cubeta (mm)	Código	PVP (€)
Caño giratorio	350 x 315 x 120	Ø 260 x 100	• F0253000	269
Caño giratorio	400 x 400 x 173	Ø 360 x 130	• F0252000	318
Caño giratorio + dispensador jabón	400 x 400 x 173	Ø 360 x 130	• F0252001	418

MEDIDAS LAVAMANOS

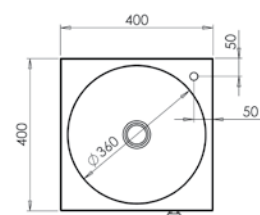

GRIFO ELECTRÓNICO

Modelo	Medidas totales (mm)	Medidas cubeta (mm)	Código	PVP (€)
Grifo electrónico	400 x 400 x 173	Ø 360 x 130	• F0252200	746
Grifo electrónico + dispensador jabón	400 x 400 x 173	Ø 360 x 130	• F0252201	846

PETO MURAL PARA LAVAMANOS

- Fabricado íntegramente en acero inoxidable.
- Compatible con todos los lavamanos, excepto en modelo F0253000.
- Fácil montaje.

Medidas totales (mm)	Código	PVP (€)
400 x 300 x 23	• F0250301	72



LAVAMANOS DE PIE

- Fabricado íntegramente en acero inoxidable.
- Cubeta de Ø 360 mm x 130 mm.
- Grifo con caño giratorio y pulsador de pie o grifo electrónico, según modelo.
- Grifo electrónico con conexión eléctrica a 230V/1/50 Hz.
- El lavamanos con dos pulsadores incluye un pulsador para agua fría y otro para caliente.
- El lavamanos con un pulsador incluye mezclador dos aguas.
- Puerta frontal registrable.



Modelos con 2 pulsadores



CAÑO GIRATORIO

Modelo	Medidas totales (mm)	Código	PVP (€)
Caño giratorio	400 x 440 x 850	• F0251000	400
Caño giratorio + dispensador jabón	400 x 440 x 850	• F0251001	555
Caño giratorio + 2 pulsadores	400 x 440 x 850	• F0251200	499
Caño giratorio + 2 pulsadores + dispensador jabón	400 x 440 x 850	• F0251201	655

MEDIDAS LAVAMANOS DE PIE

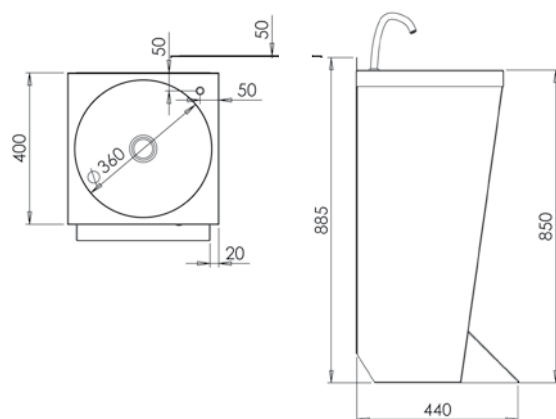

GRIFO ELECTRÓNICO

Modelo	Medidas totales (mm)	Código	PVP (€)
Grifo electrónico	400 x 440 x 850	• F0251300	829
Grifo electrónico + dispensador jabón	400 x 440 x 850	• F0251301	985

ZONA DE LAVADO



POSIBILIDAD DE CUSTOMIZAR EN LONGITUD
Indicar medida de longitud deseada, precio y código del modelo inmediatamente superior (*)



Línea de elementos específicos para la zona de lavado de una cocina industrial

Amplia variedad de mesas de prelavado, con aro desbarazado, de entrada y salida y de rodillos

Productos de engatillado universal, adaptables a cualquier tipo de lavavajillas



MESA CON ARO DESBARAZADO

- Fabricada en acero inoxidable AISI 304 18/10.
- Frontal de 65 mm acabado con radio sanitario totalmente soldado.
- Reforzada con omegas fijadas con masilla antivibratoria y antisonora.
- Patas cuadradas de acero inoxidable AISI 304 18/10 de 40 x 40 mm para elevar la altura desde los 850 hasta los 920 mm.
- Perfil salvaaguas perimetral
- Aro desbarazado de goma de color negro de fácil montaje.
- **Fácil montaje en 3 minutos.**
- **Posibilidad de envío montada:**
Hasta 1200 mm: MF001200 - 74 € PVP
Hasta 2000 mm: MF002000 - 112 € PVP

PRODUCTOS RELACIONADOS

CUBOS pág. 167



Medidas totales (mm)	Con marco de refuerzo	PVP (€)
1400 x 700 x 850	• F0501470	1.214
1600 x 700 x 850	• F0501670	1.305
1800 x 700 x 850	• F0501870	1.396
2000 x 700 x 850	• F0502070	1.486

Con estante parcial	PVP (€)
• F05E1470	1.334
• F05E1670	1.425
• F05E1870	1.520
• F05E2070	1.614



MESAS PARA LAVAVAJILLAS



POSIBILIDAD DE CUSTOMIZAR EN LONGITUD
Indicar medida de longitud deseada, precio y código del modelo inmediatamente superior (*)



MESA ENTRADA/SALIDA

- Encimera de acero inoxidable AISI 304 18/10.
- Estante de acero inoxidable.
- Rápido montaje mediante tornillería allen (llave incluida).
- Fácil conexión a cualquier lavavajillas mediante sistema de engatillado universal.
- Reversible. Se puede engatillar por los dos lados.
- Sobre liso con pendiente para una fácil y ágil limpieza.
- Patas cuadradas de acero inoxidable AISI 304 18/10 de 40 x 40 mm para elevar la altura desde los 850 hasta los 920 mm.
- En mesas murales, el peto posterior es de 158 mm de altura.
- **Fácil montaje en 3 minutos.**
- **Posibilidad de envío montada (solo los modelos con estante):**
Hasta 1200 mm: MF001200 - 74 € PVP
Hasta 2000 mm: MF002000 - 112 € PVP
Hasta 2800 mm: MF002800 - 148 € PVP

MEDIDAS MESA CENTRAL

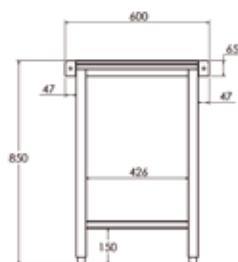

MEDIDAS MESA MURAL

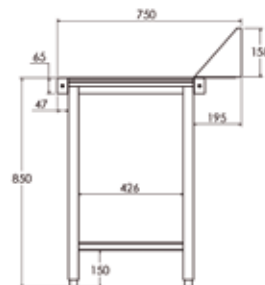

CENTRAL

Medidas totales (mm)
600 x 600 x 850
1100 x 600 x 850
1600 x 600 x 850



Sin estante	PVP (€)
• FESCS066	406
• FESCS116	660
• FESCS166	780

Con estante	PVP (€)
• FESCE066	534
• FESCE116	865
• FESCE166	1.055



MURAL

Medidas totales (mm)
700 x 750 x 850
1100 x 750 x 850
1600 x 750 x 850
2100 x 750 x 850



Sin estante	PVP (€)
• FESMS077	592
• FESMS117	698
• FESMS167	813
• FESMS217	976

Con estante	PVP (€)
• FESME077	798
• FESME117	909
• FESME167	1.100
• FESME217	1.276

ZONA DE LAVADO



POSIBILIDAD DE CUSTOMIZAR EN LONGITUD
Indicar medida de longitud deseada, precio y código del modelo inmediatamente superior (*)



MESA DE PRELAVADO

- Encimera de acero inoxidable AISI 304 18/10.
 - Estante de acero inoxidable.
 - Fácil conexión a cualquier lavavajillas mediante sistema de engatillado universal.
 - Cubeta embutida con válvula de desagüe y tubo rebosadero incluidos.
 - Patas cuadradas de acero inoxidable AISI 304 18/10 de 40 x 40 mm para elevar la altura desde los 850 hasta los 920 mm.
 - Peto posterior de 158 mm de altura.
 - Grifo no incluido.
 - **Fácil montaje en 3 minutos.**
 - **Posibilidad de envío montada.**
- Hasta 1200 mm: MF001200 - 74 € PVP
Hasta 2000 mm: MF002000 - 112 € PVP
Hasta 2800 mm: MF002800 - 148 € PVP

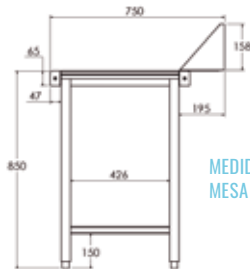

MEDIDAS
MESA DE PRELAVADO



PRODUCTOS RELACIONADOS
GRIFERÍA pág. 43



CUBETA IZQUIERDA

Medidas totales (mm)	Medidas cubeta (mm)	Sin estante	PVP (€)	Con estante	PVP (€)
700 x 750 x 850	500 x 400 x 250	• FPMSC07I	957	• FPMEC07I	1.218
1100 x 750 x 850	500 x 400 x 250	• FPMSC11I	1.067	• FPMEC11I	1.344
1600 x 750 x 850	500 x 400 x 250	• FPMSC16I	1.194	• FPMEC16I	1.555
2100 x 750 x 850	500 x 400 x 250	• FPMSC21I	1.361	• FPMEC21I	1.748



CUBETA DERECHA

Medidas totales (mm)	Medidas cubeta (mm)	Sin estante	PVP (€)	Con estante	PVP (€)
700 x 750 x 850	500 x 400 x 250	• FPMSC07D	957	• FPMEC07D	1.218
1100 x 750 x 850	500 x 400 x 250	• FPMSC11D	1.067	• FPMEC11D	1.344
1600 x 750 x 850	500 x 400 x 250	• FPMSC16D	1.194	• FPMEC16D	1.555
2100 x 750 x 850	500 x 400 x 250	• FPMSC21D	1.361	• FPMEC21D	1.748





POSIBILIDAD DE CUSTOMIZAR EN LONGITUD
Indicar medida de longitud deseada, precio y código del modelo inmediatamente superior (*)



MESA DE PRELAVADO CON ARO DESBARAZADO

- Encimera de acero inoxidable AISI 304 18/10.
 - Estante de acero inoxidable.
 - Cubeta embutida con válvula de desagüe y tubo rebosadero incluidos.
 - Agujero de desbarace con aro de goma para tirar los desperdicios directamente a un cubo de basura situado bajo la encimera.
 - Patas cuadradas de acero inoxidable AISI 304 18/10 de 40 x 40 mm para elevar la altura desde los 850 hasta los 920 mm.
 - Peto posterior de 158 mm de altura.
 - Grifo y cubo de basura, no incluidos.
 - **Fácil montaje en 3 minutos.**
 - **Posibilidad de envío montada.**
- Hasta 1200 mm: MF001200 - 74 € PVP
Hasta 2000 mm: MF002000 - 112 € PVP
Hasta 2800 mm: MF002800 - 148 € PVP

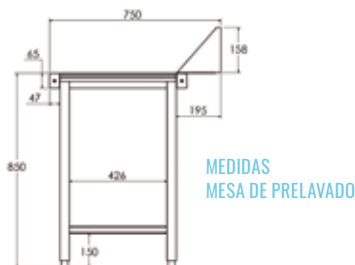

CUBETA IZQUIERDA + ARO

Medidas totales (mm)	Medidas cubeta (mm)	Sin estante	PVP (€)	Con estante	PVP (€)
1100 x 750 x 850	400 x 400 x 250	• FPMAC11I	1.155	• FPAEC11I	1.524
1600 x 750 x 850	500 x 400 x 250	• FPMAC16I	1.433	• FPAEC16I	1.613
2100 x 750 x 850	500 x 400 x 250	• FPMAC21I	1.595	• FPAEC21I	1.802

ARO + CUBETA DERECHA

Medidas totales (mm)	Medidas cubeta (mm)	Sin estante	PVP (€)	Con estante	PVP (€)
1100 x 750 x 850	400 x 400 x 250	• FPMAC11D	1.155	• FPAEC11D	1.524
1600 x 750 x 850	500 x 400 x 250	• FPMAC16D	1.433	• FPAEC16D	1.613
2100 x 750 x 850	500 x 400 x 250	• FPMAC21D	1.595	• FPAEC21D	1.802

PRODUCTOS RELACIONADOS

GRIFERÍA pág. 43 / CUBOS pág. 167



• 3 DÍAS DE EXPEDICIÓN

MESAS DE RODILLOS

MESA SALIDA DE RODILLOS RECTAS

- Fabricada en acero inoxidable AISI 304 18/10.
- Rodillos desmontables de PVC y eje de acero inoxidable.
- Fácil conexión a cualquier lavavajillas mediante sistema de engatillado universal.
- Reversible. Se puede engatillar por los dos lados.
- Patas cuadradas de acero inoxidable AISI 304 18/10 de 40 x 40 mm para elevar la altura desde los 850 hasta los 920 mm.
- Rápido montaje mediante tornillería allen (llave incluida).
- **Posibilidad de envío montada:**
 Hasta 1200 mm: MF001200 - 74 € PVP
 Hasta 2000 mm: MF002000 - 112 € PVP



Medidas totales (mm)	Código	PVP (€)
1100 x 600 x 850	• FMREU110	1.444
1600 x 600 x 850	• FMREU160	1.748

MESAS SALIDA DE RODILLOS ANGULAR

- Fabricada en acero inoxidable AISI 304 18/10.
- Rodillos desmontables de PVC y eje de acero inoxidable.
- Fácil conexión por los dos lados a la mesa de rodillos recta.
- Patas cuadradas de acero inoxidable AISI 304 18/10 de 40 x 40 mm para elevar la altura desde los 850 hasta los 920 mm.
- Rápido montaje mediante tornillería allen (llave incluida).
- **Posibilidad de envío montada:**
 Hasta 1200 mm: MF001200 - 74 € PVP



Medidas totales (mm)	Código	PVP (€)
1050 x 1050 x 850	• FMREU090	2.539



ACCESORIOS ZONA DE LAVADO

ESTANTERÍA SOBREMESA PARA CESTAS

- Fabricada en acero inoxidable AISI 304 18/10.
- Patas de tubo Ø30 mm con varilla de fijación para la mesa.
- Medidas estándar para cestas de 500 x 500 mm.
- Lleva un desagüe incorporado
- **Se suministra montada.**

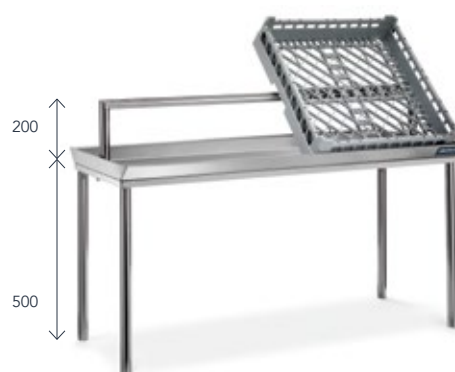

Medidas totales (mm)	Código	PVP (€)
1100 x 500	• F0030201	704
1600 x 500	• F0030202	766

ESTANTERÍA MURAL INCLINADA PARA CESTAS

- Fabricada en acero inoxidable AISI 304 18/10.
- Cartelas a pared con taladros de 8 mm (tacos y tornillos incluidos)
- Lleva un desagüe incorporado
- **Se suministra totalmente soldada.**



Medidas totales (mm)	Código	PVP (€)
1100 x 500	• F0100301	405
1600 x 500	• F0100302	502

ACCESORIOS PARA MESAS DE PRELAVADO

Modelo	Código	PVP (€)
Cesta inoxidable prelavado para cubeta 400 x 400 x 250	• ECU00013	124
Cesta inoxidable prelavado para cubeta 500 x 400 x 250	• ECU00012	124
Aro desbarazado Ø 200mm	• CAD00001	44
Tapa de aro desbarazado	• RTAPAD01	67



PATAS CON ALTURA REGULABLE DESDE 950 A 1000 MM

- Fabricadas en acero inoxidable AISI 304 18/10.
- Sustituyen a las patas de serie de la mesa de zona de lavado.
- **Fácil montaje en 3 minutos.**
- **Es necesario indicar el modelo de mesa de zona de lavado en el pedido.**

Modelo	Código	PVP (€)
4 patas	• F4P00950	38
6 patas	• F6P00950	58





PREPARACIÓN ESTÁTICA

GRIFERÍA



GRIFOS DUCHA

PÁG. 44



GRIFOS INDUSTRIALES

PÁG. 47



GRIFOS ELECTRÓNICOS

PÁG. 48



GRIFOS TEMPORIZADOS

PÁG. 49



GRIFOS EXTENSIBLES

PÁG. 49

GRIFOS DE DUCHA

Grifos ducha de alta calidad, duraderos y ergonómicos. Diseñados para su uso intensivo en cocinas profesionales.

- Fabricados en latón cromado de alta densidad, con muelles de acero inoxidable y tubo flexible resistente a la alta temperatura y presión del agua.
- Incorporan latiguillos flexibles para su conexión a la red.
- Accesorios necesarios para su fijación incluidos.

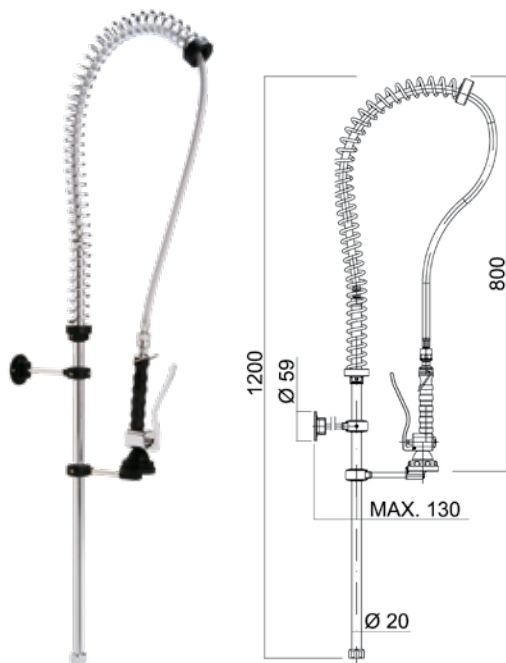

Modelo	Código	PVP (€)
Grifo ducha agua directa	• R0020203	205

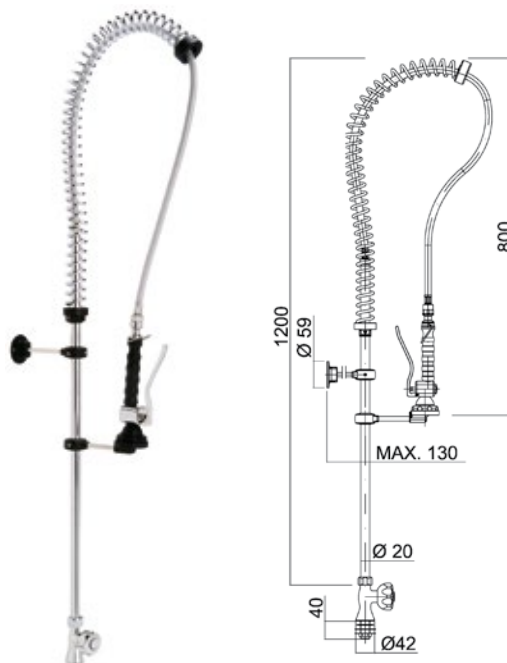

Modelo	Código	PVP (€)
Grifo ducha un agua	• R0020200	242

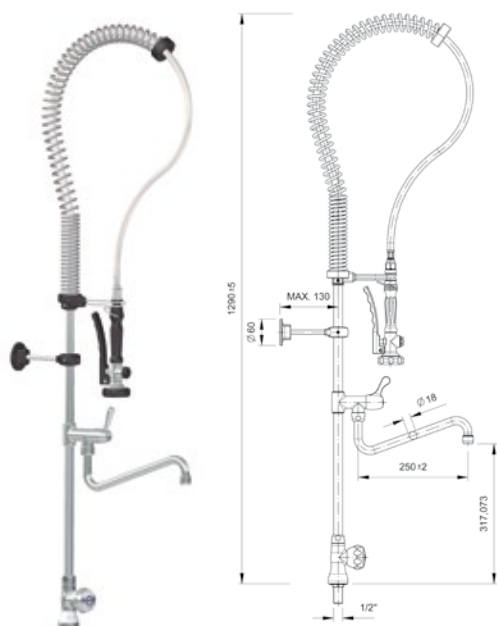

Modelo	Código	PVP (€)
Grifo ducha un agua con grifo	• R0020300	322

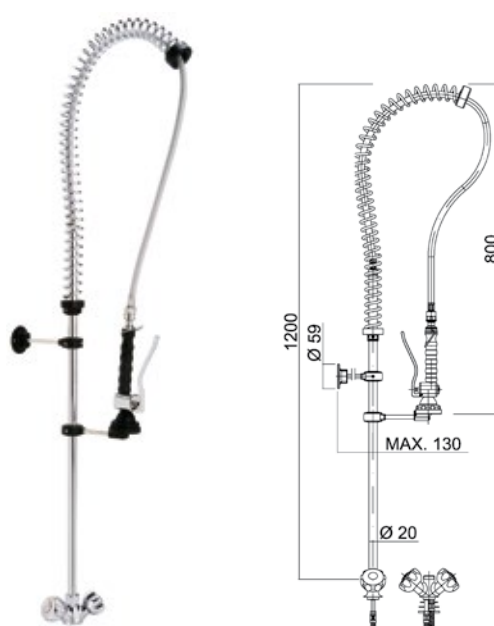

Modelo	Código	PVP (€)
Grifo ducha dos aguas	• R0020201	252



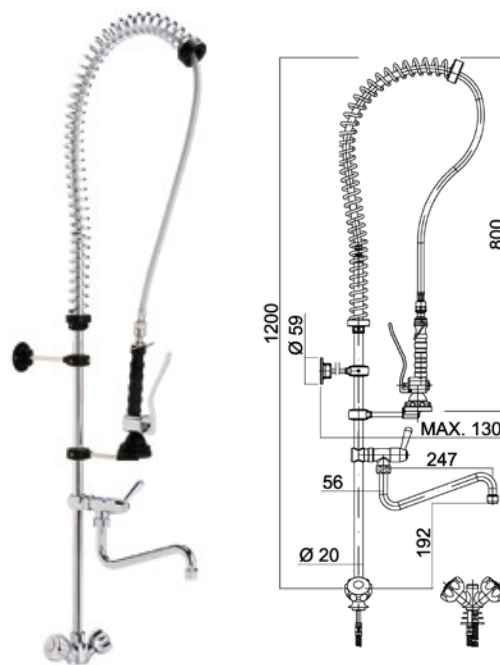

Modelo	Código	PVP (€)
Grifo ducha dos aguas con monomando	• R0020206	374

Modelo	Código	PVP (€)
Grifo ducha dos aguas con grifo	• R0020301	329

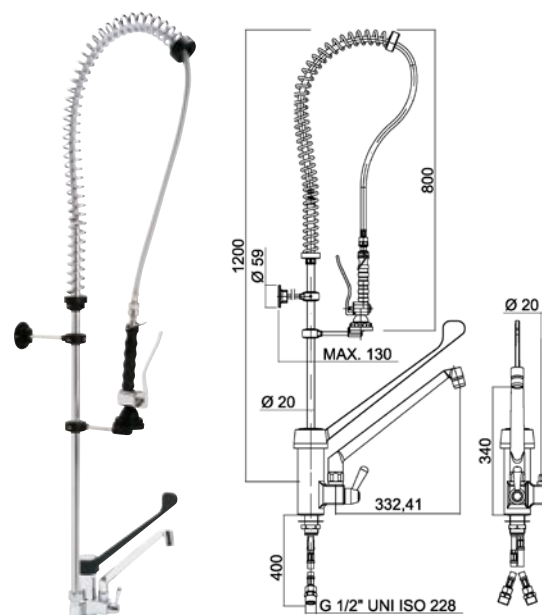
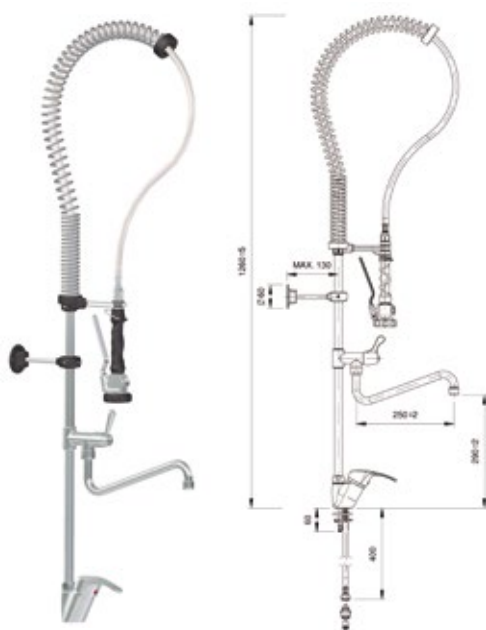

Modelo	Código	PVP (€)
Grifo ducha dos aguas con monomando y grifo	• R0020302	424

Modelo	Código	PVP (€)
Grifo ducha gerontológico y grifo	• R0020216	411

GRIFOS DE DUCHA

Grifos ducha de alta calidad, duraderos y ergonómicos. Diseñados para su uso intensivo en cocinas profesionales.

- Fabricados en latón cromado de alta densidad, con muelles de acero inoxidable y tubo flexible resistente a la alta temperatura y presión del agua.
- Incorporan latiguillos flexibles para su conexión a la red.
- Accesorios necesarios para su fijación incluidos.

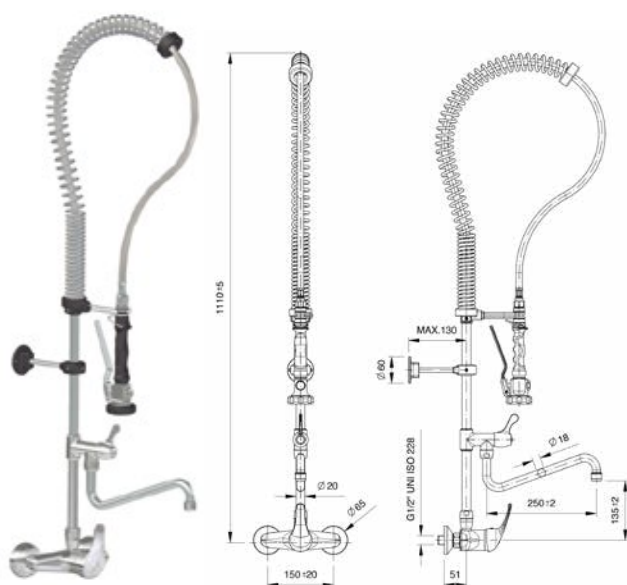

Modelo	Código	PVP (€)
Grifo ducha pared con grifo	• R0020218	473

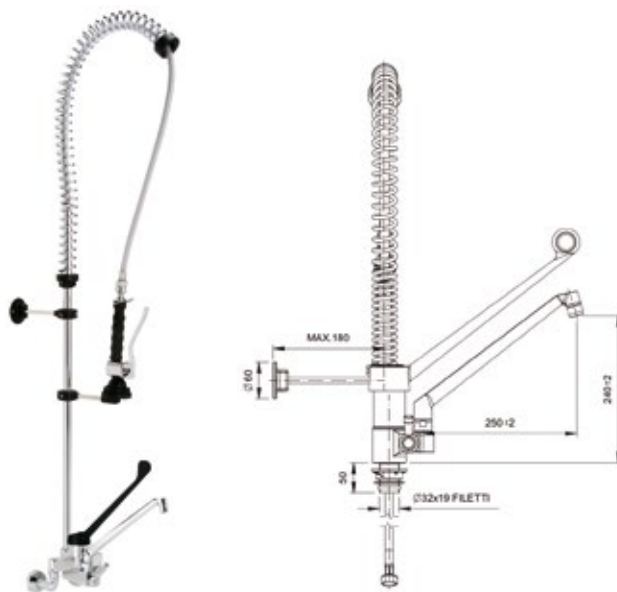

Modelo	Código	PVP (€)
Grifo ducha gerontológico a pared	• R0020234	743

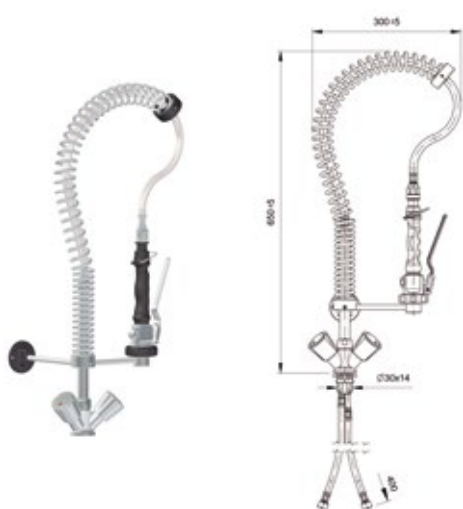

Modelo	Código	PVP (€)
Grifo ducha dos aguas altura 600 mm	• R0020303	319

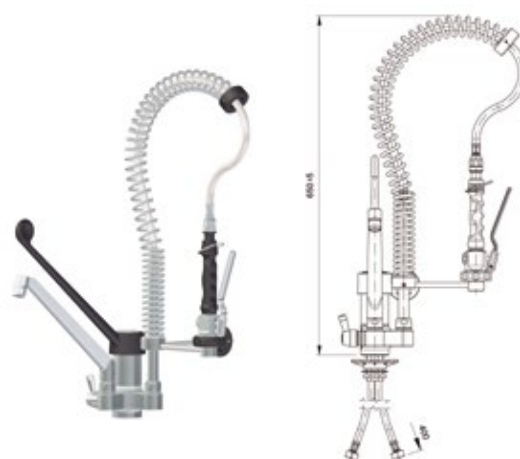

Modelo	Código	PVP (€)
Grifo ducha dos aguas con grifo gerontológico altura 600 mm	• R0020306	478



GRIFOS INDUSTRIALES

Grifos industriales de alta calidad, duraderos y diseñados para su uso intensivo en cocinas profesionales.

- Fabricados en latón cromado de alta densidad.
- Manetas ergonómicas que facilitan la apertura, regulación y cierre del caudal de agua.
- Incorporan latiguillos flexibles para su conexión a la red.
- Accesorios necesarios para su fijación incluidos.

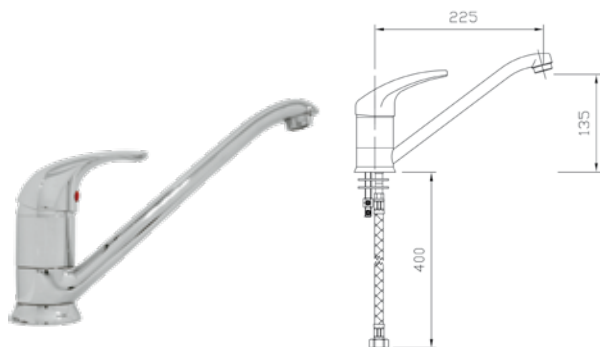

Modelo	Código	PVP (€)
Grifo caño bajo mando corto	• R0020221	125

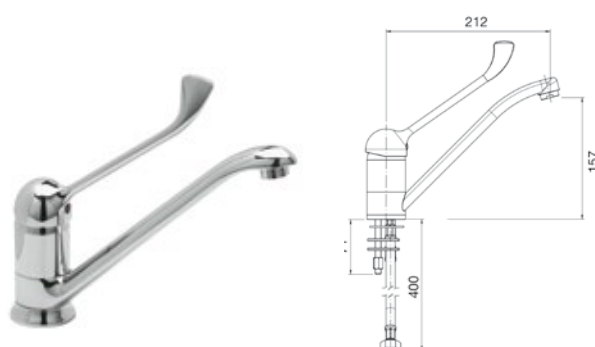

Modelo	Código	PVP (€)
Grifo caño bajo mando alto	• R0020304	103

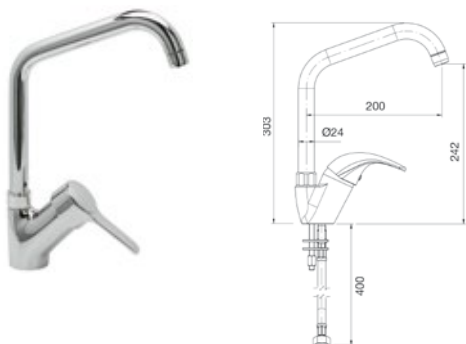

Modelo	Código	PVP (€)
Grifo caño alto monomando	• R0020202	219



Modelo	Código	PVP (€)
Grifo dos aguas	• R0020305	92

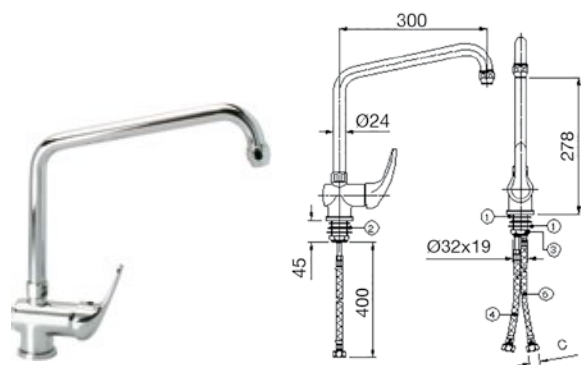

Modelo	Código	PVP (€)
Grifo caño alto relleno	• R0020238	182

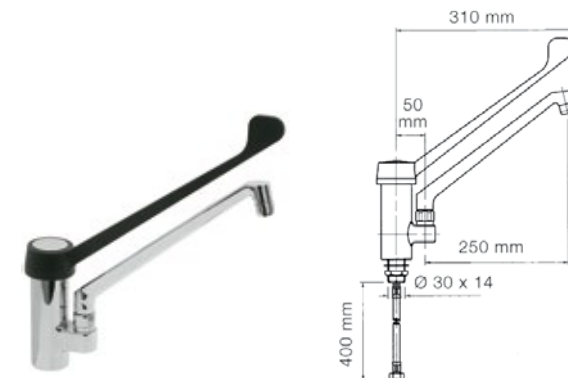

Modelo	Código	PVP (€)
Grifo de codo gerontológico	• R0020215	248



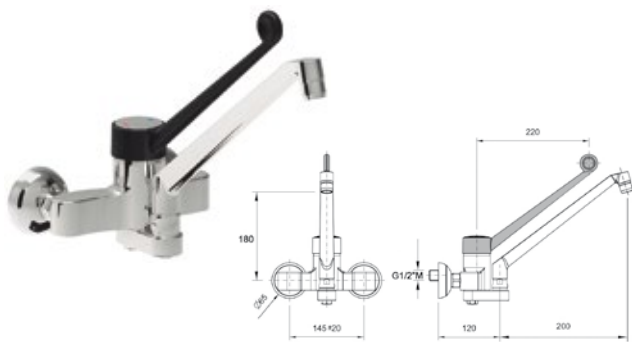

Modelo	Código	PVP (€)
Grifo mezclador de pared dos aguas	• R0020222	363



Modelo	Código	PVP (€)
Grifo mezclador dos aguas con caño extraíble	• R0020223	226

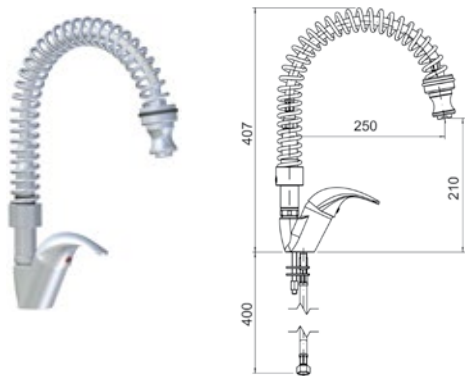

Modelo	Código	PVP (€)
Grifo mezclador monomando espiral	• R0020239	268

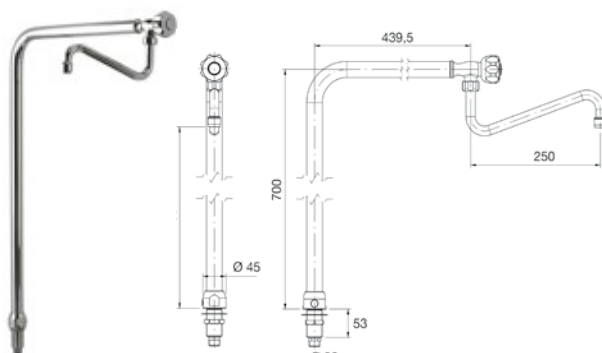

Modelo	Código	PVP (€)
Grifo columna un agua	• R0020219	205

GRIFERÍA

GRIFOS ELECTRÓNICOS

Grifos con sensor electrónico que se activa para la apertura y cierre del caudal de agua al acercar o retirar las manos.

- Máxima comodidad de uso e higiene.
- Incorporan latiguillos flexibles para su conexión a la red.
- Modelos eléctricos a red o con pilas.

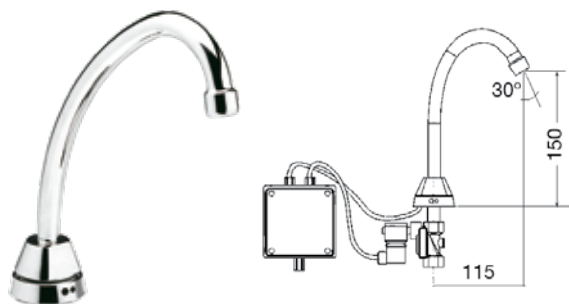

Modelo	Código	PVP (€)
Grifo electrónico de caño alto a red	• R0020230	429



Modelo	Código	PVP (€)
Grifo electrónico a red	• R0020214	452
Grifo electrónico con pilas	• R0020229	511



PULSADORES

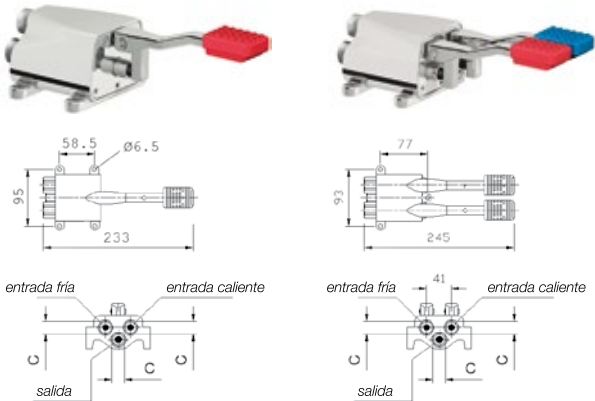

Modelo	Código	PVP (€)
Pulsador a pedal dos aguas, simple	• R0020226	274
Pulsador a pedal dos aguas, doble	• R0020324	293

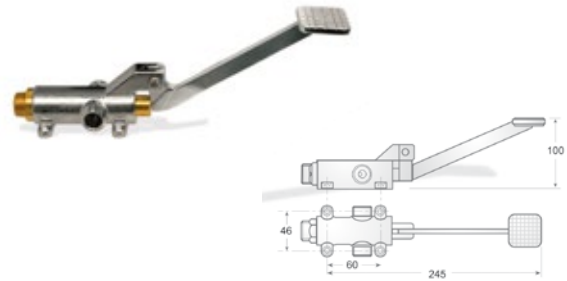

Modelo	Código	PVP (€)
Pulsador a pedal dos aguas automezclador	• R0020308	109

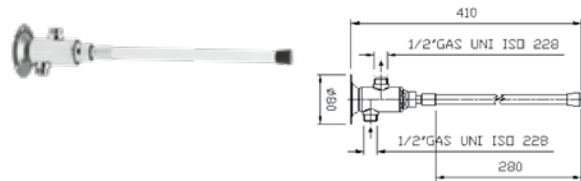

· Agujero para grifo de 21mm de diámetro. Indicar al realizar el pedido.

Modelo	Código	PVP (€)
Grifo giratorio caño alto	• R0020224	42

Modelo	Código	PVP (€)
Grifo rodilla dos aguas, temporizador y mezclador	• R0020227	165
Grifo rodilla un agua con temporizador	• R0020225	112

GRUPO EXTENSOR MANGUERA CON GRIFO

Grifo extensible diseñado para su uso intensivo en restauración, industria cárnica, pescaderías, colectividades, catering...

- Fabricado en acero inoxidable.
- Equipados con manguera para uso alimentario resistente a la temperatura. Manguera retráctil con sistema de bloqueo que permite mantener la longitud deseada sin esfuerzo.
- Instalación en pared.
- Presión máxima de trabajo: 5 bar.
- Caudal máximo a 4 bar: 13 l/min.

Longitud	Código	PVP (€)
10 metros	• R0020232	1.915
15 metros	• R0020235	2.020
20 metros	• R0020236	2.086

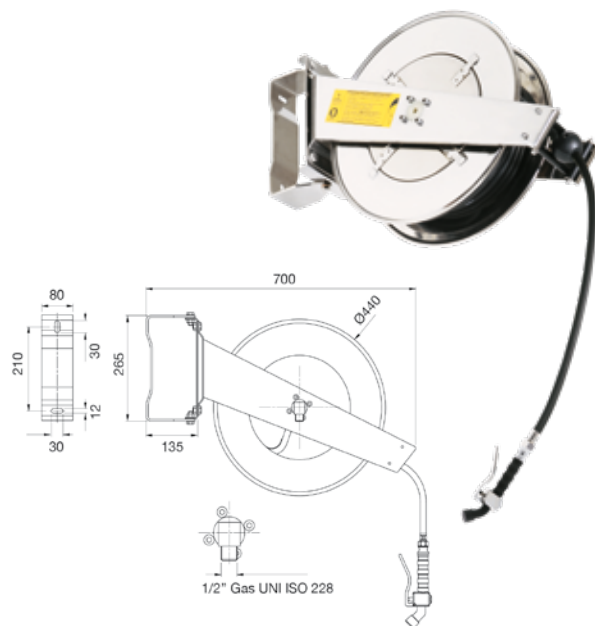



PREPARACIÓN ESTÁTICA

MESAS DE TRABAJO



**MESAS DE TRABAJO
GAMAS 500/550/
600/700/800/900**

PÁG. 54



**MESAS CON CAJONES
Y ANGULARES**

PÁG. 78



**MESAS CON PUERTAS
Y CAJONES**

PÁG. 66



ACCESORIOS

PÁG. 79



**MESAS
CON CUBETA**

PÁG. 68



CUSTOMIZACIONES

PÁG. 83



**MESAS CON PERFIL
SALVAAGUAS
Y CUBETA**

PÁG. 70



**MESAS
DE CORTE**

PÁG. 84



**MESAS CON CUBETA,
PUERTAS Y CAJONES**

PÁG. 72



**MESAS DE APOYO
DE COCCIÓN Y MESAS PARA
DESPERDICIOS**

PÁG. 85



ENCIMERAS

PÁG. 74



MESAS DE RECICLADO

PÁG. 86



**MESAS
ALTURA 600**

pág. 76



**MUEBLES CAFETERO
Y CONTRAMOSTRADOR**

PÁG. 87

MESAS DE TRABAJO



01
Diseño funcional
inigualable en el
mercado

02
Mesas de trabajo
de alta calidad y
durabilidad

03
Amplia oferta
de accesorios y
complementos
compatibles

SISTEMA DE FIJACIÓN
DURBLOCK
 MESAS DE TRABAJO

DISEÑO INNOVADOR DE FÁCIL MONTAJE



MÁXIMA ROBUSTEZ GRACIAS AL SISTEMA DE FIJACIÓN

ALEACIÓN ESPECIAL DE ACERO ESTRUCTURAL

TRATAMIENTO SUPERFICIAL QUE PROTEJE LA PIEZA DURANTE AÑOS

AL NO SUFRIR OXIDACIONES DURBLOCK TIENE UNA DURACIÓN MÍNIMA DE 20 AÑOS



ENCIMERAS DE 1,5 MM DE ESPESOR

PÁG. 83

Mesas con cubetas, accesorios y complementos que incrementan las posibilidades de personalización



Fácil montaje en 3 minutos mediante ensamblajes intuitivos.

También hay la posibilidad de envío montado



Peto posterior de 105 mm en punto redondo sanitario totalmente soldado en muebles murales



MESAS DE TRABAJO GAMA 500



POSIBILIDAD DE CUSTOMIZAR EN LONGITUD

Indicar medida de longitud deseada, precio y código del modelo inmediatamente superior (*)



MESA CENTRAL

- Encimera y estante de acero inoxidable AISI 304 18/10 satinado con omegas de refuerzo.
- Frontal de 65 mm en punto redondo, totalmente soldado.
- En las mesas con marco de refuerzo existe la posibilidad de colocar el travesaño en posición central.
- Patas cuadradas de acero inoxidable AISI 304 18/10 de 40 x 40 mm para elevar la altura desde los 850 hasta los 920 mm.
- **Fácil montaje en 3 minutos.**
- **Posibilidad de envío montada:**
 Hasta 1200 mm: MF001200 - 74 € PVP
 Hasta 2000 mm: MF002000 - 112 € PVP
 Hasta 2800 mm: MF002800 - 148 € PVP

SISTEMA DE FIJACIÓN
DURBLOCK
MESAS DE TRABAJO



ENCIMERAS DE 1,5 MM DE ESPESOR PÁG. 83

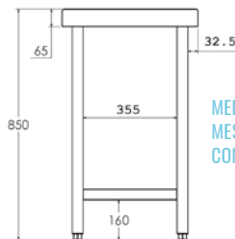

MEDIDAS
MESA CENTRAL
CON ESTANTE

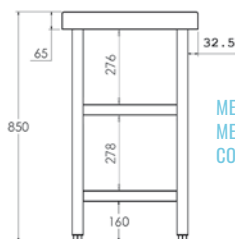

MEDIDAS
MESA CENTRAL
CON 2 ESTANTES



Medidas totales (mm)	Mesa con marco de refuerzo	PVP (€)	Mesa con estante	PVP (€)	Mesa con 2 estantes	PVP (€)
600 x 500 x 850	• FC050060	406	• FC150060	429	• FC250060	525
800 x 500 x 850	• FC050080	422	• FC150080	446	• FC250080	563
1000 x 500 x 850	• FC050100	433	• FC150100	460	• FC250100	597
1200 x 500 x 850	• FC050120	449	• FC150120	474	• FC250120	623
1400 x 500 x 850	• FC050140	495	• FC150140	521	• FC250140	698
1500 x 500 x 850	• FC050150	509	• FC150150	539	• FC250150	724
1600 x 500 x 850	• FC050160	529	• FC150160	548	• FC250160	741
1800 x 500 x 850	• FC050180	568	• FC150180	603	• FC250180	814
2000 x 500 x 850	• FC050200	607	• FC150200	644	• FC250200	873
2200 x 500 x 850	• FC050220	780	• FC150220	816	• FC250220	1.064
2400 x 500 x 850	• FC050240	819	• FC150240	855	• FC250240	1.122





POSIBILIDAD DE CUSTOMIZAR EN LONGITUD

Indicar medida de longitud deseada, precio y código del modelo inmediatamente superior (*)



MESA MURAL

- Encimera y estante de acero inoxidable AISI 304 18/10 satinado con omegas de refuerzo.
- Peto posterior de 105 mm y frontal de 65 mm en punto redondo sanitario, totalmente soldados.
- En las mesas con marco de refuerzo existe la posibilidad de colocar el travesaño en posición central.
- Las mesas con puertas incluyen: plafones laterales, trasera y estante intermedio de acero inoxidable.
- Patas cuadradas de acero inoxidable AISI 304 18/10 de 40 x 40 mm para elevar la altura desde los 850 hasta los 920 mm.
- **Fácil montaje en 3 minutos.**
- **Los modelos con puertas se suministran montados.**
- **Posibilidad de envío montada:**
Hasta 1200 mm: MF001200 - 74 € PVP
Hasta 2000 mm: MF002000 - 112 € PVP
Hasta 2800 mm: MF002800 - 148 € PVP
- **Opción de cierre en puertas OPC00001 - 127 € PVP**

SISTEMA DE FIJACIÓN
DURBLOCK
MESAS DE TRABAJO



ENCIMERAS DE 1,5 MM DE ESPESOR PÁG. 83

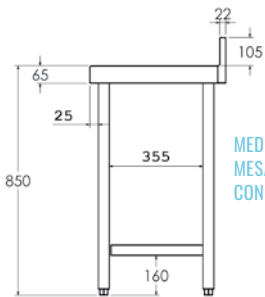

MEDIDAS MESA MURAL CON ESTANTE

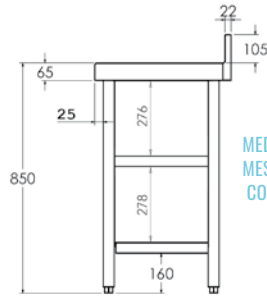

MEDIDAS MESA MURAL CON 2 ESTANTES



Medidas totales (mm)	Mesa con marco de refuerzo	PVP (€)	Mesa con estante	PVP (€)	Mesa con 2 estantes	PVP (€)	Mesa con puertas	PVP (€)
600 x 500 x 850	• FM050060	408	• FM150060	433	• FM250060	529	-	-
800 x 500 x 850	• FM050080	427	• FM150080	455	• FM250080	571	• FMP50080 PB	745
1000 x 500 x 850	• FM050100	443	• FM150100	467	• FM250100	603	• FMP50100 PC	999
1200 x 500 x 850	• FM050120	462	• FM150120	486	• FM250120	635	• FMP50120 PC	1.089
1400 x 500 x 850	• FM050140	497	• FM150140	526	• FM250140	703	• FMP50140 PC	1.193
1500 x 500 x 850	• FM050150	516	• FM150150	548	• FM250150	735	-	-
1600 x 500 x 850	• FM050160	530	• FM150160	562	• FM250160	755	• FMP50160 PC	1.284
1800 x 500 x 850	• FM050180	585	• FM150180	624	• FM250180	835	• FMP50180 PC	1.388
2000 x 500 x 850	• FM050200	624	• FM150200	660	• FM250200	888	• FMP50200 PC	1.474
2200 x 500 x 850	• FM050220	797	• FM150220	834	• FM250220	1.081	-	-
2400 x 500 x 850	• FM050240	834	• FM150240	869	• FM250240	1.137	-	-

• PB - Puertas Batientes / PC - Puertas Correderas

MESAS DE TRABAJO



• 24/48 HORAS EXPEDICIÓN • 3 DÍAS EXPEDICIÓN

WWW.DISTFORM.COM / 55

MESAS DE TRABAJO GAMA 550



POSIBILIDAD DE CUSTOMIZAR EN LONGITUD

Indicar medida de longitud deseada, precio y código del modelo inmediatamente superior (*)



MESA CENTRAL

- Encimera y estante de acero inoxidable AISI 304 18/10 satinado con omegas de refuerzo.
- Frontal de 65 mm en punto redondo, totalmente soldado.
- En las mesas con marco de refuerzo existe la posibilidad de colocar el travesaño en posición central.
- Las mesas con puertas incluyen: plafones laterales, trasera y estante intermedio de acero inoxidable.
- Patas cuadradas de acero inoxidable AISI 304 18/10 de 40 x 40 mm para elevar la altura desde los 850 hasta los 920 mm.
- **Fácil montaje en 3 minutos.**
- **Los modelos con puertas se suministran montados.**
- **Posibilidad de envío montada:**
 Hasta 1200 mm: MF001200 - 74 € PVP
 Hasta 2000 mm: MF002000 - 112 € PVP
 Hasta 2800 mm: MF002800 - 148 € PVP
- **Opción de cierre en puertas OPC00001 - 127 € PVP**

SISTEMA DE FUNCIÓN
DURBLOCK
MESAS DE TRABAJO

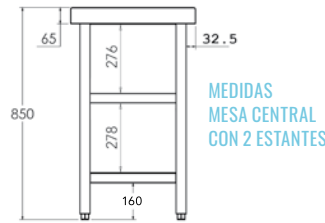
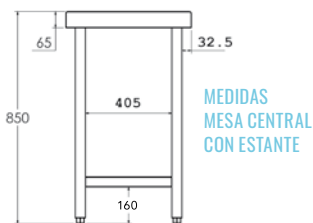

ENCIMERAS DE 1,5 MM DE ESPESOR PÁG. 83



Medidas totales (mm)	Mesa con marco de refuerzo PVP (€)	Mesa con 1 estante PVP (€)	Mesa con 2 estantes PVP (€)	Mesa con puertas PVP (€)
600 x 550 x 850	• FC055060 424	• FC155060 461	• FC255060 565	-
800 x 550 x 850	• FC055080 460	• FC155080 494	• FC255080 614	• FCP55080 PB 802
1000 x 550 x 850	• FC055100 478	• FC155100 505	• FC255100 653	• FCP55100 PC 1.025
1200 x 550 x 850	• FC055120 490	• FC155120 524	• FC255120 681	• FCP55120 PC 1.103
1400 x 550 x 850	• FC055140 534	• FC155140 568	• FC255140 755	• FCP55140 PC 1.208
1500 x 550 x 850	• FC055150 571	• FC155150 609	• FC255150 813	-
1600 x 550 x 850	• FC055160 604	• FC155160 648	• FC255160 860	• FCP55160 PC 1.302
1800 x 550 x 850	• FC055180 641	• FC155180 688	• FC255180 926	• FCP55180 PC 1.406
2000 x 550 x 850	• FC055200 676	• FC155200 727	• FC255200 985	• FCP55200 PC 1.522
2200 x 550 x 850	• FC055220 843	• FC155220 884	• FC255220 1.149	-
2400 x 550 x 850	• FC055240 880	• FC155240 925	• FC255240 1.206	-

· PB - Puertas Batientes / PC - Puertas Correderas





POSIBILIDAD DE CUSTOMIZAR EN LONGITUD

Indicar medida de longitud deseada, precio y código del modelo inmediatamente superior (*)



MESA MURAL

- Encimera y estante de acero inoxidable AISI 304 18/10 satinado con omegas de refuerzo.
- Peto posterior de 105 mm y frontal de 65 mm en punto redondo sanitario, totalmente soldados.
- En las mesas con marco de refuerzo existe la posibilidad de colocar el travesaño en posición central.
- Las mesas con puertas incluyen: plafones laterales, trasera y estante intermedio de acero inoxidable.
- Patas cuadradas de acero inoxidable AISI 304 18/10 de 40 x 40 mm para elevar la altura desde los 850 hasta los 920 mm.
- **Fácil montaje en 3 minutos.**
- **Los modelos con puertas se suministran montados.**
- **Posibilidad de envío montada:**
Hasta 1200 mm: MF001200 - 74 € PVP
Hasta 2000 mm: MF002000 - 112 € PVP
Hasta 2800 mm: MF002800 - 148 € PVP
- **Opción de cierre en puertas OPC00001 - 127 € PVP**

SISTEMA DE FIJACIÓN
DURBLOCK
MESAS DE TRABAJO



ENCIMERAS DE 1,5 MM DE ESPESOR PÁG. 83

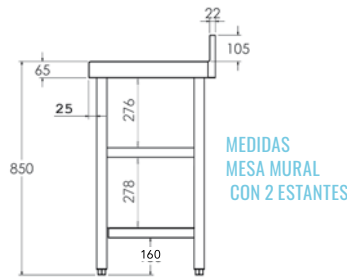
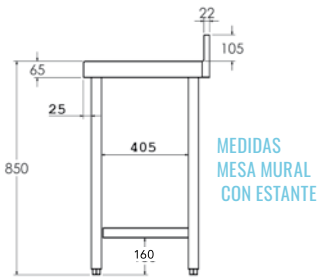

Medidas totales (mm)	Mesa con marco de refuerzo	PVP (€)	Mesa con estante	PVP (€)	Mesa con 2 estantes	PVP (€)	Mesa con puertas	PVP (€)
600 x 550 x 850	• FM055060	433	• FM155060	472	• FM255060	575	-	-
800 x 550 x 850	• FM055080	468	• FM155080	501	• FM255080	624	• FMP55080 PB	809
1000 x 550 x 850	• FM055100	488	• FM155100	514	• FM255100	661	• FMP55100 PC	1.035
1200 x 550 x 850	• FM055120	501	• FM155120	534	• FM255120	692	• FMP55120 PC	1.113
1400 x 550 x 850	• FM055140	545	• FM155140	579	• FM255140	764	• FMP55140 PC	1.220
1500 x 550 x 850	• FM055150	581	• FM155150	622	• FM255150	825	-	-
1600 x 550 x 850	• FM055160	616	• FM155160	661	• FM255160	873	• FMP55160 PC	1.314
1800 x 550 x 850	• FM055180	655	• FM155180	701	• FM255180	938	• FMP55180 PC	1.420
2000 x 550 x 850	• FM055200	689	• FM155200	740	• FM255200	999	• FMP55200 PC	1.537
2200 x 550 x 850	• FM055220	862	• FM155220	903	• FM255220	1.168	-	-
2400 x 550 x 850	• FM055240	899	• FM155240	941	• FM255240	1.225	-	-

· PB - Puertas Batientes / PC - Puertas Correderas



• 24/48HORAS EXPEDICIÓN • 3 DÍAS EXPEDICIÓN

MESAS DE TRABAJO GAMA 600



POSIBILIDAD DE CUSTOMIZAR EN LONGITUD

Indicar medida de longitud deseada, precio y código del modelo inmediatamente superior (*)



MESA CENTRAL

- Encimera y estante de acero inoxidable AISI 304 18/10 satinado con omegas de refuerzo.
- Frontal de 65 mm en punto redondo, totalmente soldado.
- En las mesas con marco de refuerzo existe la posibilidad de colocar el travesaño en posición central.
- Las mesas con puertas incluyen: plafones laterales, trasera y estante intermedio de acero inoxidable.
- Patas cuadradas de acero inoxidable AISI 304 18/10 de 40 x 40 mm para elevar la altura desde los 850 hasta los 920 mm.
- **Fácil montaje en 3 minutos.**
- **Los modelos con puertas se suministran montados.**
- **Posibilidad de envío montada:**
 Hasta 1200 mm: MF001200 - 74 € PVP
 Hasta 2000 mm: MF002000 - 112 € PVP
 Hasta 2800 mm: MF002800 - 148 € PVP
- **Opción de cierre en puertas OPC00001 - 127 € PVP**

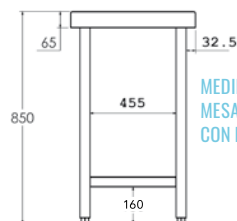

MEDIDAS MESA CENTRAL CON ESTANTE

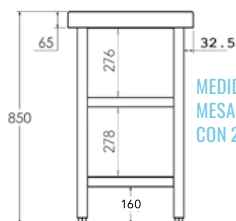

MEDIDAS MESA CENTRAL CON 2 ESTANTES

ENCIMERAS DE 1,5 MM DE ESPESOR PÁG. 83



Medidas totales (mm)	Mesa con marco de refuerzo	PVP (€)	Mesa con 1 estante	PVP (€)	Mesa con 2 estantes	PVP (€)	Mesa con puertas	PVP (€)	Mesa con puertas pasante	PVP (€)
600 x 600 x 850	• FC060060	465	• FC160060	480	• FC260060	596	-	-	-	-
700 x 600 x 850	• FC060070	469	• FC160070	487	• FC260070	609	-	-	-	-
800 x 600 x 850	• FC060080	477	• FC160080	499	• FC260080	636	• FCP60080 PB	809	-	-
900 x 600 x 850	• FC060090	480	• FC160090	507	• FC260090	657	-	-	-	-
1000 x 600 x 850	• FC060100	486	• FC160100	514	• FC260100	676	• FCP60100 PC	1.039	• FCPP6100	1.227
1100 x 600 x 850	• FC060110	497	• FC160110	520	• FC260110	688	-	-	-	-
1200 x 600 x 850	• FC060120	507	• FC160120	528	• FC260120	705	• FCP60120 PC	1.134	• FCPP6120	1.338
1300 x 600 x 850	• FC060130	530	• FC160130	551	• FC260130	743	-	-	-	-
1400 x 600 x 850	• FC060140	547	• FC160140	581	• FC260140	791	• FCP60140 PC	1.243	• FCPP6140	1.446
1500 x 600 x 850	• FC060150	558	• FC160150	602	• FC260150	821	-	-	-	-
1600 x 600 x 850	• FC060160	582	• FC160160	613	• FC260160	843	• FCP60160 PC	1.356	• FCPP6160	1.565
1700 x 600 x 850	• FC060170	602	• FC160170	655	• FC260170	900	-	-	-	-
1800 x 600 x 850	• FC060180	644	• FC160180	714	• FC260180	979	• FCP60180 PC	1.482	• FCPP6180	1.701
1900 x 600 x 850	• FC060190	655	• FC160190	721	• FC260190	993	-	-	-	-
2000 x 600 x 850	• FC060200	680	• FC160200	725	• FC260200	1.001	• FCP60200 PC	1.571	• FCPP6200	1.798
2200 x 600 x 850	• FC060220	849	• FC160220	881	• FC260220	1.166	• FCP60220 PC	1.916	• FCPP6220	2.120
2400 x 600 x 850	• FC060240	863	• FC160240	905	• FC260240	1.215	• FCP60240 PC	2.005	• FCPP6240	2.178
2600 x 600 x 850	• FC060260	909	• FC160260	959	• FC260260	1.306	• FCP60260 PC	2.088	• FCPP6260	2.240
2800 x 600 x 850	• FC060280	960	• FC160280	1.006	• FC260280	1.392	• FCP60280 PC	2.169	• FCPP6280	2.304

• PB - Puertas Batientes / PC - Puertas Correderas





POSIBILIDAD DE CUSTOMIZAR EN LONGITUD

Indicar medida de longitud deseada, precio y código del modelo inmediatamente superior (*)

MESA MURAL

- Encimera y estante de acero inoxidable AISI 304 18/10 satinado con omegas de refuerzo.
- Peto posterior de 105 mm y frontal de 65 mm en punto redondo sanitario, totalmente soldados.
- En las mesas con marco de refuerzo existe la posibilidad de colocar el travesaño en posición central.
- Las mesas con puertas incluyen: plafones laterales, trasera y estante intermedio de acero inoxidable.
- Patas cuadradas de acero inoxidable AISI 304 18/10 de 40 x 40 mm para elevar la altura desde los 850 hasta los 920 mm.
- **Fácil montaje en 3 minutos.**
- **Los modelos con puertas se suministran montados.**
- **Posibilidad de envío montada:**
Hasta 1200 mm: MF001200 - 74 € PVP
Hasta 2000 mm: MF002000 - 112 € PVP
Hasta 2800 mm: MF002800 - 148 € PVP
- **Opción de cierre en puertas OPC00001 - 127 € PVP**

SISTEMA DE FIJACIÓN
DURBLOCK
MESAS DE TRABAJO



ENCIMERAS DE 1,5 MM DE ESPESOR PÁG. 83

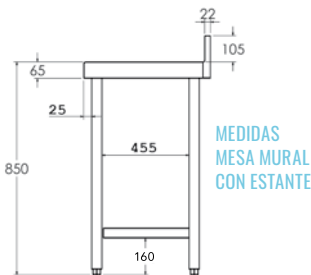

MEDIDAS MESA MURAL CON ESTANTE

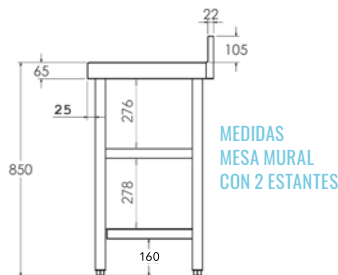

MEDIDAS MESA MURAL CON 2 ESTANTES



Medidas totales (mm)	Mesa con marco de refuerzo	PVP (€)	Mesa con 1 estante	PVP (€)	Mesa con 2 estantes	PVP (€)	Mesa con puertas	PVP (€)
600 x 600 x 850	• FM061060	475	• FM161060	482	• FM260060	598	-	-
700 x 600 x 850	• FM061070	480	• FM161070	499	• FM260070	623	-	-
800 x 600 x 850	• FM060080	484	• FM160080	509	• FM260080	646	• FMP60080 PB	824
900 x 600 x 850	• FM060090	495	• FM160090	519	• FM260090	666	-	-
1000 x 600 x 850	• FM060100	501	• FM160100	523	• FM260100	682	• FMP60100 PC	1.056
1100 x 600 x 850	• FM060110	516	• FM160110	533	• FM260110	703	-	-
1200 x 600 x 850	• FM060120	523	• FM160120	544	• FM260120	722	• FMP60120 PC	1.149
1300 x 600 x 850	• FM060130	544	• FM160130	562	• FM260130	756	-	-
1400 x 600 x 850	• FM060140	564	• FM160140	589	• FM260140	800	• FMP60140 PC	1.262
1500 x 600 x 850	• FM060150	582	• FM160150	613	• FM260150	834	-	-
1600 x 600 x 850	• FM060160	597	• FM160160	627	• FM260160	858	• FMP60160 PC	1.374
1700 x 600 x 850	• FM060170	622	• FM160170	682	• FM260170	930	-	-
1800 x 600 x 850	• FM060180	666	• FM160180	726	• FM260180	993	• FMP60180 PC	1.505
1900 x 600 x 850	• FM060190	695	• FM160190	739	• FM260190	1.010	-	-
2000 x 600 x 850	• FM060200	703	• FM160200	758	• FM260200	1.035	• FMP60200 PC	1.596
2200 x 600 x 850	• FM060220	897	• FM160220	970	• FM260220	1.257	• FMP60220 PC	1.945
2400 x 600 x 850	• FM060240	918	• FM160240	993	• FM260240	1.302	• FMP60240 PC	2.037
2600 x 600 x 850	• FM060260	964	• FM160260	1.010	• FM260260	1.360	• FMP60260 PC	2.120
2800 x 600 x 850	• FM060280	1.010	• FM160280	1.058	• FM260280	1.444	• FMP60280 PC	2.202

· PB - Puertas Batientes / PC - Puertas Correderas



• 24/48 HORAS EXPEDICIÓN • 3 DÍAS EXPEDICIÓN

MESAS DE TRABAJO GAMA 700



POSIBILIDAD DE CUSTOMIZAR EN LONGITUD

Indicar medida de longitud deseada, precio y código del modelo inmediatamente superior (*)



MESA CENTRAL

- Encimera y estante de acero inoxidable AISI 304 18/10 satinado con omegas de refuerzo.
- Frontal de 65 mm en punto redondo, totalmente soldado.
- En las mesas con marco de refuerzo existe la posibilidad de colocar el travesaño en posición central.
- Las mesas con puertas incluyen: plafones laterales, trasera y estante intermedio de acero inoxidable.
- Patas cuadradas de acero inoxidable AISI 304 18/10 de 40 x 40 mm para elevar la altura desde los 850 hasta los 920 mm.
- **Fácil montaje en 3 minutos.**
- **Los modelos con puertas se suministran montados.**
- **Posibilidad de envío montada:**
 Hasta 1200 mm: MF001200 - 74 € PVP
 Hasta 2000 mm: MF002000 - 112 € PVP
 Hasta 2800 mm: MF002800 - 148 € PVP
- **Opción de cierre en puertas OPC00001 - 127 € PVP**

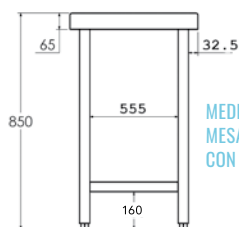

MEDIDAS MESA CENTRAL CON ESTANTE

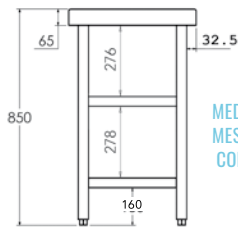

MEDIDAS MESA CENTRAL CON 2 ESTANTES

ENCIMERAS DE 1,5 MM DE ESPESOR PÁG. 83



Medidas totales (mm)	Mesa con marco de refuerzo	PVP (€)	Mesa con 1 estante	PVP (€)	Mesa con 2 estantes	PVP (€)	Mesa con puertas	PVP (€)	Mesa con puertas pasante	PVP (€)
600 x 700 x 850	• FC070060	460	• FC170060	480	• FC270060	601	-	-	-	-
700 x 700 x 850	• FC070070	465	• FC170070	495	• FC270070	628	-	-	-	-
800 x 700 x 850	• FC070080	477	• FC170080	513	• FC270080	666	• FCP70080 PB	839	-	-
900 x 700 x 850	• FC070090	488	• FC170090	523	• FC270090	682	-	-	-	-
1000 x 700 x 850	• FC070100	508	• FC170100	544	• FC270100	713	• FCP70100 PC	1.077	• FCPP7100	1.270
1100 x 700 x 850	• FC070110	520	• FC170110	548	• FC270110	733	-	-	-	-
1200 x 700 x 850	• FC070120	524	• FC170120	560	• FC270120	763	• FCP70120 PC	1.175	• FCPP7120	1.385
1300 x 700 x 850	• FC070130	560	• FC170130	600	• FC270130	814	-	-	-	-
1400 x 700 x 850	• FC070140	596	• FC170140	649	• FC270140	876	• FCP70140 PC	1.286	• FCPP7140	1.498
1500 x 700 x 850	• FC070150	604	• FC170150	661	• FC270150	902	-	-	-	-
1600 x 700 x 850	• FC070160	613	• FC170160	673	• FC270160	942	• FCP70160 PC	1.402	• FCPP7160	1.621
1700 x 700 x 850	• FC070170	645	• FC170170	725	• FC270170	1.005	-	-	-	-
1800 x 700 x 850	• FC070180	687	• FC170180	778	• FC270180	1.066	• FCP70180 PC	1.534	• FCPP7180	1.761
1900 x 700 x 850	• FC070190	715	• FC170190	800	• FC270190	1.091	-	-	-	-
2000 x 700 x 850	• FC070200	749	• FC170200	813	• FC270200	1.112	• FCP70200 PC	1.626	• FCPP7200	1.861
2200 x 700 x 850	• FC070220	868	• FC170220	918	• FC270220	1.223	• FCP70220 PC	1.984	• FCPP7220	2.195
2400 x 700 x 850	• FC070240	940	• FC170240	954	• FC270240	1.270	• FCP70240 PC	2.076	• FCPP7240	2.255
2600 x 700 x 850	• FC070260	994	• FC170260	1.045	• FC270260	1.409	• FCP70260 PC	2.162	• FCPP7260	2.318
2800 x 700 x 850	• FC070280	1.045	• FC170280	1.099	• FC270280	1.500	• FCP70280 PC	2.245	• FCPP7280	2.386

· PB - Puertas Batientes / PC - Puertas Correderas





POSIBILIDAD DE CUSTOMIZAR EN LONGITUD

Indicar medida de longitud deseada, precio y código del modelo inmediatamente superior (*)



MESA MURAL

- Encimera y estante de acero inoxidable AISI 304 18/10 satinado con omegas de refuerzo.
- Peto posterior de 105 mm y frontal de 65 mm en punto redondo sanitario, totalmente soldados.
- En las mesas con marco de refuerzo existe la posibilidad de colocar el travesaño en posición central.
- Las mesas con puertas incluyen: plafones laterales, trasera y estante intermedio de acero inoxidable.
- Patas cuadradas de acero inoxidable AISI 304 18/10 de 40 x 40 mm para elevar la altura desde los 850 hasta los 920 mm.
- **Fácil montaje en 3 minutos.**
- **Los modelos con puertas se suministran montados.**
- **Posibilidad de envío montada:**
Hasta 1200 mm: MF001200 - 74 € PVP
Hasta 2000 mm: MF002000 - 112 € PVP
Hasta 2800 mm: MF002800 - 148 € PVP
- **Opción de cierre en puertas OPC00001 - 127 € PVP**

SISTEMA DE FUNDICIÓN
DURBLOCK
MESAS DE TRABAJO

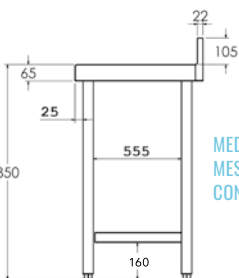

MEDIDAS
MESA MURAL
CON ESTANTE

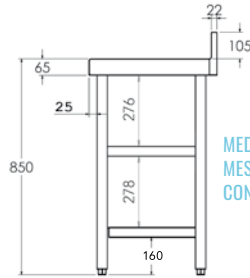

MEDIDAS
MESA MURAL
CON 2 ESTANTES

ENCIMERAS DE 1,5 MM DE ESPESOR PÁG. 83



Medidas totales (mm)	Mesa con marco de refuerzo	PVP (€)	Mesa con 1 estante	PVP (€)	Mesa con 2 estantes	PVP (€)	Mesa con puertas	PVP (€)
600 x 700 x 850	• FM070060	479	• FM170060	490	• FM270060	609	-	-
700 x 700 x 850	• FM071070	480	• FM170070	511	• FM270070	645	-	-
800 x 700 x 850	• FM070080	489	• FM170080	526	• FM270080	678	• FMP70080 PB	851
900 x 700 x 850	• FM070090	512	• FM170090	544	• FM270090	704	-	-
1000 x 700 x 850	• FM070100	539	• FM170100	565	• FM270100	737	• FMP70100 PC	1.093
1100 x 700 x 850	• FM070110	555	• FM170110	580	• FM270110	761	-	-
1200 x 700 x 850	• FM070120	573	• FM170120	596	• FM270120	798	• FMP70120 PC	1.190
1300 x 700 x 850	• FM070130	596	• FM170130	627	• FM270130	842	-	-
1400 x 700 x 850	• FM070140	628	• FM170140	660	• FM270140	886	• FMP70140 PC	1.305
1500 x 700 x 850	• FM070150	645	• FM170150	698	• FM270150	937	-	-
1600 x 700 x 850	• FM070160	655	• FM170160	704	• FM270160	975	• FMP70160 PC	1.422
1700 x 700 x 850	• FM070170	659	• FM170170	749	• FM270170	1.031	-	-
1800 x 700 x 850	• FM070180	712	• FM170180	794	• FM270180	1.084	• FMP70180 PC	1.557
1900 x 700 x 850	• FM070190	766	• FM170190	829	• FM270190	1.122	-	-
2000 x 700 x 850	• FM070200	808	• FM170200	866	• FM270200	1.166	• FMP70200 PC	1.651
2200 x 700 x 850	• FM070220	891	• FM170220	973	• FM270220	1.278	• FMP70220 PC	2.014
2400 x 700 x 850	• FM070240	915	• FM170240	993	• FM270240	1.310	• FMP70240 PC	2.108
2600 x 700 x 850	• FM070260	966	• FM170260	1.019	• FM270260	1.382	• FMP70260 PC	2.195
2800 x 700 x 850	• FM070280	1.019	• FM170280	1.070	• FM270280	1.473	• FMP70280 PC	2.279

• PB - Puertas Batientes / PC - Puertas Correderas



• 24/48 HORAS EXPEDICIÓN • 3 DÍAS EXPEDICIÓN

MESAS DE TRABAJO GAMA 800



POSIBILIDAD DE CUSTOMIZAR EN LONGITUD

Indicar medida de longitud deseada, precio y código del modelo inmediatamente superior (*)



MESA CENTRAL

- Encimera y estante de acero inoxidable AISI 304 18/10 satinado con omegas de refuerzo.
- Frontal de 65 mm en punto redondo, totalmente soldado.
- En las mesas con marco de refuerzo existe la posibilidad de colocar el travesaño en posición central.
- Las mesas con puertas incluyen: plafones laterales, trasera y estante intermedio de acero inoxidable.
- Patas cuadradas de acero inoxidable AISI 304 18/10 de 40 x 40 mm para elevar la altura desde los 850 hasta los 920 mm.
- **Fácil montaje en 3 minutos.**
- **Los modelos con puertas se suministran montados.**
- **Posibilidad de envío montada:**
 Hasta 1200 mm: MF001200 - 74 € PVP
 Hasta 2000 mm: MF002000 - 112 € PVP
 Hasta 2800 mm: MF002800 - 148 € PVP
- **Opción de cierre en puertas OPC00001 - 127 € PVP**

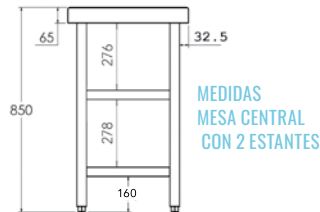
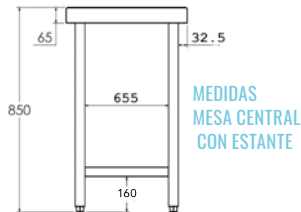

ENCIMERAS DE 1,5 MM DE ESPESOR PÁG. 83



Medidas totales (mm)	Mesa con marco de refuerzo	PVP (€)	Mesa con 1 estante	PVP (€)	Mesa con 2 estantes	PVP (€)	Mesa con puertas	PVP (€)	Mesa con puertas pasante	PVP (€)
600 x 800 x 850	• FC080060	558	• FC180060	586	• FC280060	746	-	-	-	-
700 x 800 x 850	• FC080070	574	• FC180070	601	• FC280070	770	-	-	-	-
800 x 800 x 850	• FC080080	588	• FC180080	621	• FC280080	796	• FCP80080 PB	915	-	-
900 x 800 x 850	• FC080090	605	• FC180090	633	• FC280090	814	-	-	-	-
1000 x 800 x 850	• FC080100	625	• FC180100	659	• FC280100	842	• FCP80100 PC	1.155	• FCPP8100	1.368
1100 x 800 x 850	• FC080110	632	• FC180110	665	• FC280110	872	-	-	-	-
1200 x 800 x 850	• FC080120	638	• FC180120	673	• FC280120	902	• FCP80120 PC	1.262	• FCPP8120	1.485
1300 x 800 x 850	• FC080130	698	• FC180130	734	• FC280130	966	-	-	-	-
1400 x 800 x 850	• FC080140	756	• FC180140	793	• FC280140	1.035	• FCP80140 PC	1.386	• FCPP8140	1.618
1500 x 800 x 850	• FC080150	762	• FC180150	800	• FC280150	1.057	-	-	-	-
1600 x 800 x 850	• FC080160	773	• FC180160	805	• FC280160	1.089	• FCP80160 PC	1.510	• FCPP8160	1.747
1700 x 800 x 850	• FC080170	829	• FC180170	877	• FC280170	1.176	-	-	-	-
1800 x 800 x 850	• FC080180	895	• FC180180	943	• FC280180	1.257	• FCP80180 PC	1.622	• FCPP8180	1.839
1900 x 800 x 850	• FC080190	909	• FC180190	959	• FC280190	1.279	-	-	-	-
2000 x 800 x 850	• FC080200	925	• FC180200	973	• FC280200	1.290	• FCP80200 PC	1.762	• FCPP8200	1.915
2200 x 800 x 850	• FC080220	1.097	• FC180220	1.146	• FC280220	1.492	• FCP80220 PC	2.124	• FCPP8220	2.325
2400 x 800 x 850	• FC080240	1.156	• FC180240	1.213	• FC280240	1.572	• FCP80240 PC	2.226	• FCPP8240	2.435
2600 x 800 x 850	• FC080260	1.210	• FC180260	1.265	• FC280260	1.639	• FCP80260 PC	2.318	• FCPP8260	2.536
2800 x 800 x 850	• FC080280	1.267	• FC180280	1.329	• FC280280	1.739	• FCP80280 PC	2.403	• FCPP8280	2.608

• PB - Puertas Batientes / PC - Puertas Correderas





POSIBILIDAD DE CUSTOMIZAR EN LONGITUD

Indicar medida de longitud deseada, precio y código del modelo inmediatamente superior (*)



MESA MURAL

- Encimera y estante de acero inoxidable AISI 304 18/10 satinado con omegas de refuerzo.
- Peto posterior de 105 mm y frontal de 65 mm en punto redondo sanitario, totalmente soldados.
- En las mesas con marco de refuerzo existe la posibilidad de colocar el travesaño en posición central.
- Las mesas con puertas incluyen: plafones laterales, trasera y estante intermedio de acero inoxidable.
- Patas cuadradas de acero inoxidable AISI 304 18/10 de 40 x 40 mm para elevar la altura desde los 850 hasta los 920 mm.
- **Fácil montaje en 3 minutos.**
- **Los modelos con puertas se suministran montados.**
- **Posibilidad de envío montada:**
Hasta 1200 mm: MF001200 - 74 € PVP
Hasta 2000 mm: MF002000 - 112 € PVP
Hasta 2800 mm: MF002800 - 148 € PVP
- **Opción de cierre en puertas OPC00001 - 127 € PVP**

SISTEMA DE FIJACIÓN
DURBLOCK
MESAS DE TRABAJO

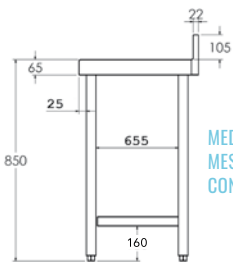

MEDIDAS MESA MURAL CON ESTANTE

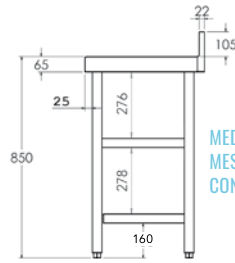

MEDIDAS MESA MURAL CON 2 ESTANTES

ENCIMERAS DE 1,5 MM DE ESPESOR PÁG. 83



Medidas totales (mm)	Mesa con marco de refuerzo	PVP (€)	Mesa con 1 estante	PVP (€)	Mesa con 2 estantes	PVP (€)	Mesa con puertas	PVP (€)
600 x 800 x 850	• FM080060	579	• FM181060	608	• FM280060	768	-	-
700 x 800 x 850	• FM080070	597	• FM181070	625	• FM280070	793	-	-
800 x 800 x 850	• FM080080	610	• FM180080	645	• FM280080	821	• FMP80080 PB	925
900 x 800 x 850	• FM080090	630	• FM180090	658	• FM280090	838	-	-
1000 x 800 x 850	• FM080100	653	• FM180100	673	• FM280100	858	• FMP80100 PC	1.165
1100 x 800 x 850	• FM080110	658	• FM180110	692	• FM280110	899	-	-
1200 x 800 x 850	• FM080120	678	• FM180120	725	• FM280120	954	• FMP80120 PC	1.276
1300 x 800 x 850	• FM080130	725	• FM180130	762	• FM280130	998	-	-
1400 x 800 x 850	• FM080140	773	• FM180140	800	• FM280140	1.042	• FMP80140 PC	1.399
1500 x 800 x 850	• FM080150	793	• FM180150	832	• FM280150	1.089	-	-
1600 x 800 x 850	• FM080160	803	• FM180160	838	• FM280160	1.121	• FMP80160 PC	1.526
1700 x 800 x 850	• FM080170	862	• FM180170	869	• FM280170	1.167	-	-
1800 x 800 x 850	• FM080180	919	• FM180180	942	• FM280180	1.256	• FMP80180 PC	1.639
1900 x 800 x 850	• FM080190	947	• FM180190	998	• FM280190	1.316	-	-
2000 x 800 x 850	• FM080200	961	• FM180200	1.010	• FM280200	1.341	• FMP80200 PC	1.780
2200 x 800 x 850	• FM080220	1.140	• FM180220	1.194	• FM280220	1.539	• FMP80220 PC	2.145
2400 x 800 x 850	• FM080240	1.201	• FM180240	1.262	• FM280240	1.622	• FMP80240 PC	2.247
2600 x 800 x 850	• FM080260	1.260	• FM180260	1.314	• FM280260	1.689	• FMP80260 PC	2.340
2800 x 800 x 850	• FM080280	1.318	• FM180280	1.381	• FM280280	1.792	• FMP80280 PC	2.427

• PB - Puertas Batientes / PC - Puertas Correderas



• 24/48 HORAS EXPEDICIÓN • 3 DÍAS EXPEDICIÓN

MESAS DE TRABAJO GAMA 900



POSIBILIDAD DE CUSTOMIZAR EN LONGITUD

Indicar medida de longitud deseada, precio y código del modelo inmediatamente superior (*)



MESA CENTRAL

- Encimera y estante de acero inoxidable AISI 304 18/10 satinado con omegas de refuerzo.
- Frontal de 65 mm en punto redondo, totalmente soldado.
- En las mesas con marco de refuerzo existe la posibilidad de colocar el travesaño en posición central.
- Las mesas con puertas incluyen: plafones laterales, trasera y estante intermedio de acero inoxidable.
- Patas cuadradas de acero inoxidable AISI 304 18/10 de 40 x 40 mm para elevar la altura desde los 850 hasta los 920 mm.
- **Fácil montaje en 3 minutos.**
- **Los modelos con puertas se suministran montados.**
- **Posibilidad de envío montada:**
 Hasta 1200 mm: MF001200 - 74 € PVP
 Hasta 2000 mm: MF002000 - 112 € PVP
 Hasta 2800 mm: MF002800 - 148 € PVP
- **Opción de cierre en puertas OPC00001 - 127 € PVP**

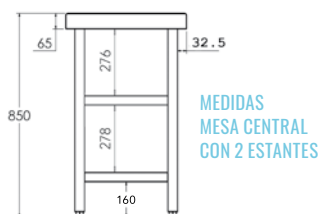
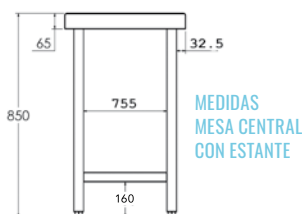

ENCIMERAS DE 1,5 MM DE ESPESOR PÁG. 83



Medidas totales (mm)	Mesa con marco de refuerzo	PVP (€)	Mesa con 1 estante	PVP (€)	Mesa con 2 estantes	PVP (€)	Mesa con puertas	PVP (€)	Mesa con puertas pasante	PVP (€)
600 x 900 x 850	• FC090060	637	• FC190060	670	• FC290060	849	-	-	-	-
700 x 900 x 850	• FC090070	659	• FC190070	690	• FC290070	879	-	-	-	-
800 x 900 x 850	• FC090080	680	• FC190080	707	• FC290080	905	• FCP90080 PB	998	-	-
900 x 900 x 850	• FC090090	701	• FC190090	735	• FC290090	936	-	-	-	-
1000 x 900 x 850	• FC090100	722	• FC190100	760	• FC290100	965	• FCP90100 PC	1.258	• FCPP9100	1.478
1100 x 900 x 850	• FC090110	729	• FC190110	764	• FC290110	996	-	-	-	-
1200 x 900 x 850	• FC090120	737	• FC190120	773	• FC290120	1.028	• FCP90120 PC	1.376	• FCPP9120	1.603
1300 x 900 x 850	• FC090130	781	• FC190130	824	• FC290130	1.086	-	-	-	-
1400 x 900 x 850	• FC090140	827	• FC190140	906	• FC290140	1.178	• FCP90140 PC	1.510	• FCPP9140	1.745
1500 x 900 x 850	• FC090150	875	• FC190150	923	• FC290150	1.210	-	-	-	-
1600 x 900 x 850	• FC090160	882	• FC190160	941	• FC290160	1.260	• FCP90160 PC	1.645	• FCPP9160	1.889
1700 x 900 x 850	• FC090170	934	• FC190170	975	• FC290170	1.307	-	-	-	-
1800 x 900 x 850	• FC090180	993	• FC190180	1.033	• FC290180	1.381	• FCP90180 PC	1.768	• FCPP9180	1.986
1900 x 900 x 850	• FC090190	1.027	• FC190190	1.066	• FC290190	1.427	-	-	-	-
2000 x 900 x 850	• FC090200	1.064	• FC190200	1.121	• FC290200	1.489	• FCP90200 PC	1.920	• FCPP9200	2.067
2200 x 900 x 850	• FC090220	1.245	• FC190220	1.285	• FC290220	1.669	• FCP90220 PC	2.315	• FCPP9220	2.509
2400 x 900 x 850	• FC090240	1.299	• FC190240	1.339	• FC290240	1.737	• FCP90240 PC	2.426	• FCPP9240	2.629
2600 x 900 x 850	• FC090260	1.354	• FC190260	1.394	• FC290260	1.832	• FCP90260 PC	2.527	• FCPP9260	2.737
2800 x 900 x 850	• FC090280	1.410	• FC190280	1.454	• FC290280	1.929	• FCP90280 PC	2.621	• FCPP9280	2.819

• PB - Puertas Batientes / PC - Puertas Correderas





POSIBILIDAD DE CUSTOMIZAR EN LONGITUD

Indicar medida de longitud deseada, precio y código del modelo inmediatamente superior (*)



MESA MURAL

- Encimera y estante de acero inoxidable AISI 304 18/10 satinado con omegas de refuerzo.
- Peto posterior de 105 mm y frontal de 65 mm en punto redondo sanitario, totalmente soldados.
- En las mesas con marco de refuerzo existe la posibilidad de colocar el travesaño en posición central.
- Las mesas con puertas incluyen: plafones laterales, trasera y estante intermedio de acero inoxidable.
- Patas cuadradas de acero inoxidable AISI 304 18/10 de 40 x 40 mm para elevar la altura desde los 850 hasta los 920 mm.
- **Fácil montaje en 3 minutos.**
- **Los modelos con puertas se suministran montados.**
- **Posibilidad de envío montada:**
Hasta 1200 mm: MF001200 - 74 € PVP
Hasta 2000 mm: MF002000 - 112 € PVP
Hasta 2800 mm: MF002800 - 148 € PVP
- **Opción de cierre en puertas OPC00001 - 127 € PVP**



ENCIMERAS DE 1,5 MM DE ESPESOR PÁG. 83

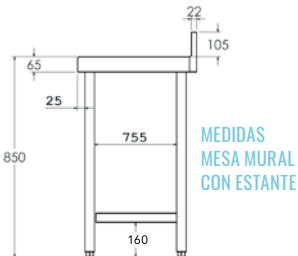

MEDIDAS MESA MURAL CON ESTANTE

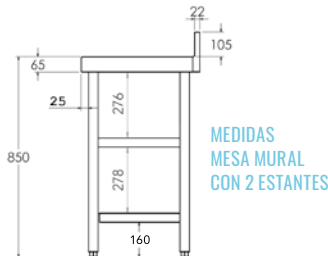

MEDIDAS MESA MURAL CON 2 ESTANTES



Medidas totales (mm)	Mesa con marco de refuerzo	PVP (€)	Mesa con 1 estante	PVP (€)	Mesa con 2 estantes	PVP (€)	Mesa con puertas	PVP (€)
600 x 900 x 850	• FM090060	602	• FM190060	633	• FM290060	813	-	-
700 x 900 x 850	• FM090070	621	• FM191070	653	• FM290070	839	-	-
800 x 900 x 850	• FM090080	635	• FM190080	670	• FM290080	865	• FMP90080 PB	1.007
900 x 900 x 850	• FM090090	657	• FM190090	684	• FM290090	885	-	-
1000 x 900 x 850	• FM090100	677	• FM190100	700	• FM290100	906	• FMP90100 PC	1.269
1100 x 900 x 850	• FM090110	684	• FM190110	721	• FM290110	951	-	-
1200 x 900 x 850	• FM090120	704	• FM190120	756	• FM290120	1.009	• FMP90120 PC	1.390
1300 x 900 x 850	• FM090130	756	• FM190130	793	• FM290130	1.056	-	-
1400 x 900 x 850	• FM090140	803	• FM190140	832	• FM290140	1.103	• FMP90140 PC	1.526
1500 x 900 x 850	• FM090150	826	• FM190150	864	• FM290150	1.155	-	-
1600 x 900 x 850	• FM090160	836	• FM190160	872	• FM290160	1.189	• FMP90160 PC	1.663
1700 x 900 x 850	• FM090170	898	• FM190170	905	• FM290170	1.237	-	-
1800 x 900 x 850	• FM090180	956	• FM190180	979	• FM290180	1.329	• FMP90180 PC	1.787
1900 x 900 x 850	• FM090190	986	• FM190190	1.036	• FM290190	1.395	-	-
2000 x 900 x 850	• FM090200	1.000	• FM190200	1.053	• FM290200	1.421	• FMP90200 PC	1.940
2200 x 900 x 850	• FM090220	1.187	• FM190220	1.242	• FM290220	1.625	• FMP90220 PC	2.338
2400 x 900 x 850	• FM090240	1.247	• FM190240	1.311	• FM290240	1.710	• FMP90240 PC	2.451
2600 x 900 x 850	• FM090260	1.308	• FM190260	1.367	• FM290260	1.805	• FMP90260 PC	2.552
2800 x 900 x 850	• FM090280	1.370	• FM190280	1.437	• FM290280	1.912	• FMP90280 PC	2.645

• PB - Puertas Batientes / PC - Puertas Correderas



• 24/48 HORAS EXPEDICIÓN • 3 DÍAS EXPEDICIÓN

MESAS DE TRABAJO CON PUERTAS Y CAJONES GAMA 600/700



POSIBILIDAD DE CUSTOMIZAR EN LONGITUD

Indicar medida de longitud deseada, precio y código del modelo inmediatamente superior (*)



MESA CENTRAL

- Fabricada en acero inoxidable AISI 304 18/10.
- Encimera y estante con omegas de refuerzo.
- Frontal de 65 mm en punto redondo, totalmente soldado.
- Estante con soportes de gran robustez.
- Patas cuadradas de acero inoxidable AISI 304 18/10 de 40 x 40 mm para elevar la altura desde los 850 hasta los 920 mm.
- Puertas correderas con deslizamiento de gran suavidad, sin guías inferiores para facilitar la limpieza.
- Módulo con 3 cajones incluido.
- Medida útil del cajón 290 x 435 x 109 mm.
- **Se suministra montada.**
- **Opción de cierre en puertas OPC00001 - 127 € PVP**

MEDIDAS MESA CENTRAL CON PUERTAS Y CAJONES

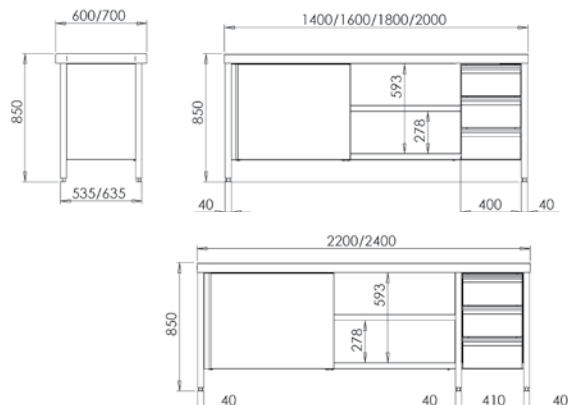

ENCIMERAS DE 1,5 MM DE ESPESOR PÁG. 83

SISTEMA DE FIJACIÓN
DURBLOCK
MESAS DE TRABAJO



GAMA 600

Medidas totales (mm)	Puertas correderas y cajones derecha PVP (€)	Puertas correderas y cajones izquierda PVP (€)
1400 x 600 x 850	• FCPBD614 2.032	• FCPBI614 2.032
1600 x 600 x 850	• FCPBD616 2.138	• FCPBI616 2.138
1800 x 600 x 850	• FCPBD618 2.229	• FCPBI618 2.229
2000 x 600 x 850	• FCPBD620 2.344	• FCPBI620 2.344
2200 x 600 x 850	• FCPBD622 2.490	• FCPBI622 2.490
2400 x 600 x 850	• FCPBD624 2.640	• FCPBI624 2.640

GAMA 700

Medidas totales (mm)	Puertas correderas y cajones derecha PVP (€)	Puertas correderas y cajones izquierda PVP (€)
1400 x 700 x 850	• FCPBD714 2.076	• FCPBI714 2.076
1600 x 700 x 850	• FCPBD716 2.246	• FCPBI716 2.246
1800 x 700 x 850	• FCPBD718 2.357	• FCPBI718 2.357
2000 x 700 x 850	• FCPBD720 2.452	• FCPBI720 2.452
2200 x 700 x 850	• FCPBD722 2.608	• FCPBI722 2.608
2400 x 700 x 850	• FCPBD724 2.762	• FCPBI724 2.762





POSIBILIDAD DE CUSTOMIZAR EN LONGITUD

Indicar medida de longitud deseada, precio y código del modelo inmediatamente superior (*)



MESA MURAL

- Fabricada en acero inoxidable AISI 304 18/10.
- Encimera y estante con omegas de refuerzo.
- Peto posterior de 105 mm y frontal de 65 mm en punto redondo sanitario, totalmente soldados.
- Estante con soportes de gran robustez.
- Patas cuadradas de acero inoxidable AISI 304 18/10 de 40 x 40 mm para elevar la altura desde los 850 hasta los 920 mm.
- Puertas correderas con deslizamiento de gran suavidad, sin guías inferiores para facilitar la limpieza.
- Módulo con 3 cajones incluido.
- Medida útil del cajón 290 x 435 x 109 mm.
- **Se suministra montada.**
- **Opción de cierre en puertas OPC00001 - 127 € PVP**

MEDIDAS MESA MURAL CON PUERTAS Y CAJONES

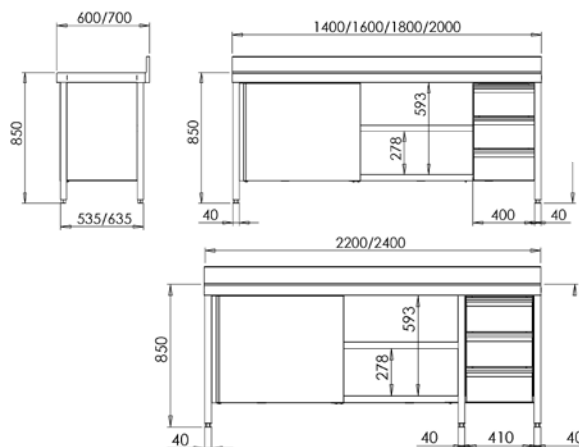

ENCIMERAS DE 1,5 MM DE ESPESOR PÁG. 83



GAMA 600

Medidas totales (mm)	Puertas correderas y cajones derecha PVP (€)	Puertas correderas y cajones izquierda PVP (€)
1400 x 600 x 850	• FMPBD614 2.043	• FMPBI614 2.043
1600 x 600 x 850	• FMPBD616 2.149	• FMPBI616 2.149
1800 x 600 x 850	• FMPBD618 2.243	• FMPBI618 2.243
2000 x 600 x 850	• FMPBD620 2.361	• FMPBI620 2.361
2200 x 600 x 850	• FMPBD622 2.497	• FMPBI622 2.497
2400 x 600 x 850	• FMPBD624 2.657	• FMPBI624 2.657

GAMA 700

Medidas totales (mm)	Puertas correderas y cajones derecha PVP (€)	Puertas correderas y cajones izquierda PVP (€)
1400 x 700 x 850	• FMPBD714 2.089	• FMPBI614 2.043
1600 x 700 x 850	• FMPBD716 2.257	• FMPBI616 2.149
1800 x 700 x 850	• FMPBD718 2.371	• FMPBI618 2.243
2000 x 700 x 850	• FMPBD720 2.468	• FMPBI620 2.361
2200 x 700 x 850	• FMPBD722 2.619	• FMPBI622 2.497
2400 x 700 x 850	• FMPBD724 2.778	• FMPBI624 2.657



MESAS DE TRABAJO CON CUBETA GAMA 600/700



POSIBILIDAD DE CUSTOMIZAR EN LONGITUD

Indicar medida de longitud deseada, precio y código del modelo inmediatamente superior (*)



MESA MURAL CON CUBETA Y MARCO DE REFUERZO

- Fabricada con encimera de acero inoxidable AISI 304 18/10.
- Provista de omegas de refuerzo para una mayor robustez.
- Peto posterior de 105 mm y frontal de 65 mm en punto redondo sanitario, totalmente soldados.
- Cubeta soldada de 500 x 400 x 250 mm.
- Patas cuadradas de acero inoxidable de 40 x 40 mm para elevar la altura desde los 850 hasta los 920 mm.
- **Fácil montaje en 3 minutos.**
- **Posibilidad de envío montada:**
Hasta 1200 mm: MF001200 - 74 € PVP
Hasta 2000 mm: MF002000 - 112 € PVP
Hasta 2800 mm: MF002800 - 148 € PVP

SISTEMA DE FIJACIÓN
DURBLOCK
MESAS DE TRABAJO



ENCIMERAS DE 1,5 MM DE ESPESOR PÁG. 83

PRODUCTOS RELACIONADOS

GRIFERÍA pág. 43



GAMA 600

Medidas totales (mm)	Cubeta derecha PVP (€)	Cubeta izquierda PVP (€)	Cubeta central PVP (€)
1000 x 600 x 850	• FCDR6010 670	• FCIR6010 670	-
1200 x 600 x 850	• FCDR6012 704	• FCIR6012 704	-
1400 x 600 x 850	• FCDR6014 766	• FCIR6014 766	-
1500 x 600 x 850	• FCDR6015 789	• FCIR6015 789	• FCCR6015 789
1600 x 600 x 850	• FCDR6016 813	• FCIR6016 813	• FCCR6016 813
1800 x 600 x 850	• FCDR6018 859	• FCIR6018 859	• FCCR6018 859
2000 x 600 x 850	• FCDR6020 927	• FCIR6020 927	• FCCR6020 927
2200 x 600 x 850	• FCDR6022 1.136	• FCIR6022 1.136	-
2400 x 600 x 850	• FCDR6024 1.163	• FCIR6024 1.163	-
2600 x 600 x 850	• FCDR6026 1.222	• FCIR6026 1.222	-
2800 x 600 x 850	• FCDR6028 1.281	• FCIR6028 1.281	-

GAMA 700

Medidas totales (mm)	Cubeta derecha PVP (€)	Cubeta izquierda PVP (€)	Cubeta central PVP (€)
1000 x 700 x 850	• FCDR7010 829	• FCIR7010 829	-
1200 x 700 x 850	• FCDR7012 847	• FCIR7012 847	-
1400 x 700 x 850	• FCDR7014 885	• FCIR7014 885	-
1500 x 700 x 850	• FCDR7015 913	• FCIR7015 913	• FCCR7015 913
1600 x 700 x 850	• FCDR7016 940	• FCIR7016 940	• FCCR7016 940
1800 x 700 x 850	• FCDR7018 1.030	• FCIR7018 1.030	• FCCR7018 1.030
2000 x 700 x 850	• FCDR7020 1.081	• FCIR7020 1.081	• FCCR7020 1.081
2200 x 700 x 850	• FCDR7022 1.145	• FCIR7022 1.145	-
2400 x 700 x 850	• FCDR7024 1.177	• FCIR7024 1.177	-
2600 x 700 x 850	• FCDR7026 1.244	• FCIR7026 1.244	-
2800 x 700 x 850	• FCDR7028 1.311	• FCIR7028 1.311	-



MESAS DE TRABAJO CON CUBETA Y ESTANTE GAMA 600/700



POSIBILIDAD DE CUSTOMIZAR EN LONGITUD

Indicar medida de longitud deseada, precio y código del modelo inmediatamente superior (*)

MESA MURAL CON CUBETA Y ESTANTE

- Fabricada con encimera de acero inoxidable AISI 304 18/10.
- Provista de omegas de refuerzo para una mayor robustez.
- Peto posterior de 105 mm y frontal de 65 mm en punto redondo sanitario, totalmente soldados.
- Cubeta soldada de 500 x 400 x 250 mm.
- Patas cuadradas de acero inoxidable AISI 304 18/10 de 40 x 40 mm para elevar la altura desde los 850 hasta los 920 mm.
- **Fácil montaje en 3 minutos.**
- **Posibilidad de envío montada:**
Hasta 1200 mm: MF001200 - 74 € PVP
Hasta 2000 mm: MF002000 - 112 € PVP
Hasta 2800 mm: MF002800 - 148 € PVP



ENCIMERAS DE 1,5 MM DE ESPESOR PÁG. 83

PRODUCTOS RELACIONADOS

GRIFERÍA pág. 43



GAMA 600

Medidas totales (mm)	Cubeta derecha	PVP (€)	Cubeta izquierda	PVP (€)	Cubeta central	PVP (€)
1000 x 600 x 850	• FCDE6010	705	• FCIE6010	705	-	-
1200 x 600 x 850	• FCDE6012	739	• FCIE6012	739	-	-
1400 x 600 x 850	• FCDE6014	805	• FCIE6014	805	-	-
1500 x 600 x 850	• FCDE6015	837	• FCIE6015	837	• FCCE6015	837
1600 x 600 x 850	• FCDE6016	860	• FCIE6016	860	• FCCE6016	860
1800 x 600 x 850	• FCDE6018	936	• FCIE6018	936	• FCCE6018	936
2000 x 600 x 850	• FCDE6020	1.001	• FCIE6020	1.001	• FCCE6020	1.001
2200 x 600 x 850	• FCDE6022	1.235	• FCIE6022	1.235	-	-
2400 x 600 x 850	• FCDE6024	1.261	• FCIE6024	1.261	-	-
2600 x 600 x 850	• FCDE6026	1.294	• FCIE6026	1.294	-	-
2800 x 600 x 850	• FCDE6028	1.354	• FCIE6028	1.354	-	-

GAMA 700

Medidas totales (mm)	Cubeta derecha	PVP (€)	Cubeta izquierda	PVP (€)	Cubeta central	PVP (€)
1000 x 700 x 850	• FCDE7010	873	• FCIE7010	873	-	-
1200 x 700 x 850	• FCDE7012	885	• FCIE7012	885	-	-
1400 x 700 x 850	• FCDE7014	934	• FCIE7014	934	-	-
1500 x 700 x 850	• FCDE7015	982	• FCIE7015	982	• FCCE7015	982
1600 x 700 x 850	• FCDE7016	1.009	• FCIE7016	1.009	• FCCE7016	1.009
1800 x 700 x 850	• FCDE7018	1.134	• FCIE7018	1.134	• FCCE7018	1.134
2000 x 700 x 850	• FCDE7020	1.163	• FCIE7020	1.163	• FCCE7020	1.163
2200 x 700 x 850	• FCDE7022	1.251	• FCIE7022	1.251	-	-
2400 x 700 x 850	• FCDE7024	1.278	• FCIE7024	1.278	-	-
2600 x 700 x 850	• FCDE7026	1.322	• FCIE7026	1.322	-	-
2800 x 700 x 850	• FCDE7028	1.390	• FCIE7028	1.390	-	-



• 24/48 HORAS EXPEDICIÓN • 3 DÍAS EXPEDICIÓN

MESAS DE TRABAJO CON PERFIL SALVAAGUAS Y CUBETA GAMA 600/700

PRODUCTOS RELACIONADOS

GRIFERÍA pág. 43

MESA MURAL CON PERFIL SALVAAGUAS, CUBETA Y MARCO DE REFUERZO

- Fabricada con encimera de acero inoxidable AISI 304 18/10, satinado.
- Perfil perimetral con salvaaguas.
- Provista de omegas de refuerzo para una mayor robustez.
- Peto posterior de 105 mm y frontal de 65 mm en punto redondo sanitario, totalmente soldados.
- Cubeta soldada de 500 x 400 x 250 mm.
- Patas cuadradas de acero inoxidable AISI 304 18/10 de 40 x 40 mm para elevar la altura desde los 850 hasta los 920 mm.
- **Fácil montaje en 3 minutos.**
- **Posibilidad de envío montada:**
 Hasta 1200 mm: MF001200 - 74 € PVP
 Hasta 2000 mm: MF002000 - 112 € PVP
 Hasta 2800 mm: MF002800 - 148 € PVP

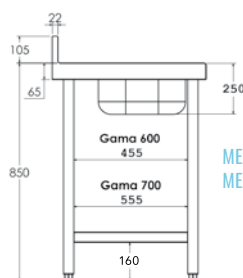

MEDIDAS MESA CON MARCO DE REFUERZO



GAMA 600

Medidas totales (mm)	Cubeta derecha	PVP (€)	Cubeta izquierda	PVP (€)	Cubeta central	PVP (€)
1000 x 600 x 850	• FCDRS610	884	• FCIRS610	884	-	-
1200 x 600 x 850	• FCDRS612	919	• FCIRS612	919	-	-
1400 x 600 x 850	• FCDRS614	985	• FCIRS614	985	-	-
1600 x 600 x 850	• FCDRS616	1.035	• FCIRS616	1.035	• FCCRS616	1.035
1800 x 600 x 850	• FCDRS618	1.084	• FCIRS618	1.084	• FCCRS618	1.084
2000 x 600 x 850	• FCDRS620	1.157	• FCIRS620	1.157	• FCCRS620	1.157

GAMA 700

Medidas totales (mm)	Cubeta derecha	PVP (€)	Cubeta izquierda	PVP (€)	Cubeta central	PVP (€)
1000 x 700 x 850	• FCDRS710	1.054	• FCIRS710	1.054	-	-
1200 x 700 x 850	• FCDRS712	1.069	• FCIRS712	1.069	-	-
1400 x 700 x 850	• FCDRS714	1.113	• FCIRS714	1.113	-	-
1600 x 700 x 850	• FCDRS716	1.169	• FCIRS716	1.169	• FCCRS716	1.169
1800 x 700 x 850	• FCDRS718	1.266	• FCIRS718	1.266	• FCCRS718	1.266
2000 x 700 x 850	• FCDRS720	1.322	• FCIRS720	1.322	• FCCRS720	1.322



MESA MURAL CON PERFIL SALVAAGUAS, CUBETA Y ESTANTE

PRODUCTOS RELACIONADOS

GRIFERÍA pág. 43

- Fabricada con encimera de acero inoxidable AISI 304 18/10, satinado.
- Perfil perimetral con salvaaguas.
- Provista de omegas de refuerzo para una mayor robustez.
- Peto posterior de 105 mm y frontal de 65 mm en punto redondo sanitario, totalmente soldados.
- Estante de acero inoxidable
- Cubeta soldada de 500 x 400 x 250 mm.
- Patas cuadradas de acero inoxidable AISI 304 18/10 de 40 x 40 mm para elevar la altura desde los 850 hasta los 920 mm.
- **Fácil montaje en 3 minutos.**
- **Posibilidad de envío montada:**
Hasta 1200 mm: MF001200 - 74 € PVP
Hasta 2000 mm: MF002000 - 112 € PVP
Hasta 2800 mm: MF002800 - 148 € PVP

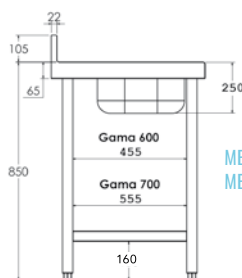

MEDIDAS
MESA CON ESTANTE



GAMA 600

Medidas totales (mm)	Cubeta derecha	PVP (€)	Cubeta izquierda	PVP (€)	Cubeta central	PVP (€)
1000 x 600 x 850	• FCDES610	922	• FCIES610	922	-	-
1200 x 600 x 850	• FCDES612	959	• FCIES612	959	-	-
1400 x 600 x 850	• FCDES614	1.029	• FCIES614	1.029	-	-
1600 x 600 x 850	• FCDES616	1.087	• FCIES616	1.087	• FCCES616	1.087
1800 x 600 x 850	• FCDES618	1.164	• FCIES618	1.164	• FCCES618	1.164
2000 x 600 x 850	• FCDES620	1.234	• FCIES620	1.234	• FCCES620	1.234

GAMA 700

Medidas totales (mm)	Cubeta derecha	PVP (€)	Cubeta izquierda	PVP (€)	Cubeta central	PVP (€)
1000 x 700 x 850	• FCDES710	1.100	• FCIES710	1.100	-	-
1200 x 700 x 850	• FCDES712	1.113	• FCIES712	1.113	-	-
1400 x 700 x 850	• FCDES714	1.166	• FCIES714	1.166	-	-
1600 x 700 x 850	• FCDES716	1.243	• FCIES716	1.243	• FCCES716	1.243
1800 x 700 x 850	• FCDES718	1.371	• FCIES718	1.371	• FCCES718	1.371
2000 x 700 x 850	• FCDES720	1.406	• FCIES720	1.406	• FCCES720	1.406



• 3 DÍAS EXPEDICIÓN

MESAS DE TRABAJO CON CUBETA Y PUERTAS CORREDERAS GAMA 600/700



POSIBILIDAD DE CUSTOMIZAR EN LONGITUD

Indicar medida de longitud deseada, precio y código del modelo inmediatamente superior (*)



MESA MURAL CON CUBETA Y PUERTAS CORREDERAS

- Fabricada con encimera de acero inoxidable AISI 304 18/10, satinado.
- Provista de omegas de refuerzo para una mayor robustez.
- Peto posterior de 105 mm y frontal de 65 mm en punto redondo sanitario, totalmente soldados.
- Cubeta soldada de 500 x 400 x 250 mm.
- Puertas correderas con deslizamiento de gran suavidad, sin guías inferiores para facilitar la limpieza.
- Patas cuadradas de acero inoxidable AISI 304 18/10 de 40 x 40 mm para elevar la altura desde los 850 hasta los 920 mm.
- Trasera abierta para el acceso a las instalaciones.
- **Se suministra montada.**
- **Opción de cierre en puertas OPC00001 - 127 € PVP**



PRODUCTOS RELACIONADOS

GRIFERÍA pág. 43

ENCIMERAS DE 1,5 MM DE ESPESOR PÁG. 83



GAMA 600

Medidas totales (mm)	Cubeta derecha	PVP (€)	Cubeta izquierda	PVP (€)	Cubeta central	PVP (€)
1000 x 600 x 850	• FPCD6010	1.261	• FPCI6010	1.261	-	-
1200 x 600 x 850	• FPCD6012	1.357	• FPCI6012	1.357	-	-
1400 x 600 x 850	• FPCD6014	1.466	• FPCI6014	1.466	-	-
1600 x 600 x 850	• FPCD6016	1.579	• FPCI6016	1.579	• FPCC6016	1.579
1800 x 600 x 850	• FPCD6018	1.709	• FPCI6018	1.709	• FPCC6018	1.709
2000 x 600 x 850	• FPCD6020	1.800	• FPCI6020	1.800	• FPCC6020	1.800
2200 x 600 x 850	• FPCD6022	2.149	• FPCI6022	2.149	-	-
2400 x 600 x 850	• FPCD6024	2.241	• FPCI6024	2.241	-	-
2600 x 600 x 850	• FPCD6026	2.324	• FPCI6026	2.324	-	-
2800 x 600 x 850	• FPCD6028	2.406	• FPCI6028	2.406	-	-

GAMA 700

Medidas totales (mm)	Cubeta derecha	PVP (€)	Cubeta izquierda	PVP (€)	Cubeta central	PVP (€)
1000 x 700 x 850	• FPCD7010	1.297	• FPCI7010	1.297	-	-
1200 x 700 x 850	• FPCD7012	1.395	• FPCI7012	1.395	-	-
1400 x 700 x 850	• FPCD7014	1.510	• FPCI7014	1.510	-	-
1600 x 700 x 850	• FPCD7016	1.626	• FPCI7016	1.626	• FPCC7016	1.626
1800 x 700 x 850	• FPCD7018	1.762	• FPCI7018	1.762	• FPCC7018	1.762
2000 x 700 x 850	• FPCD7020	1.858	• FPCI7020	1.858	• FPCC7020	1.858
2200 x 700 x 850	• FPCD7022	2.219	• FPCI7022	2.219	-	-
2400 x 700 x 850	• FPCD7024	2.312	• FPCI7024	2.312	-	-
2600 x 700 x 850	• FPCD7026	2.399	• FPCI7026	2.399	-	-
2800 x 700 x 850	• FPCD7028	2.484	• FPCI7028	2.484	-	-



MESAS DE TRABAJO CON CUBETA, PUERTAS Y CAJONES GAMA 600/700



POSIBILIDAD DE CUSTOMIZAR EN LONGITUD

Indicar medida de longitud deseada, precio y código del modelo inmediatamente superior (*)



MESA MURAL CON CUBETA, PUERTAS CORREDERAS Y CAJONES

- Fabricada con encimera de acero inoxidable AISI 304 18/10, satinado.
- Provista de omegas de refuerzo para una mayor robustez.
- Peto posterior de 105 mm y frontal de 65 mm en punto redondo sanitario, totalmente soldados.
- Cubeta soldada de 500 x 400 x 250 mm.
- Puertas correderas con deslizamiento de gran suavidad, sin guías inferiores para facilitar la limpieza.
- Patas cuadradas de acero inoxidable AISI 304 18/10 de 40 x 40 mm para elevar la altura desde los 850 hasta los 920 mm.
- Módulo con 3 cajones incluido.
- Medida útil del cajón de 290 x 435 x 109 mm.
- Trasera abierta para el acceso a las instalaciones.
- **Se suministra montada.**
- **Opción de cierre en puertas OPC00001 - 127 € PVP**

SISTEMA DE FUNCIÓN
DURBLOCK
MESAS DE TRABAJO



ENCIMERAS DE 1,5 MM DE ESPESOR PÁG. 83

PRODUCTOS RELACIONADOS

GRIFERÍA pág. 43



GAMA 600

Medidas totales (mm)	Cubeta derecha	PVP (€)	Cubeta izquierda	PVP (€)
1400 x 600 x 850	• FCDPB614	2.247	• FCIPB614	2.247
1600 x 600 x 850	• FCDPB616	2.356	• FCIPB616	2.356
1800 x 600 x 850	• FCDPB618	2.448	• FCIPB618	2.448
2000 x 600 x 850	• FCDPB620	2.565	• FCIPB620	2.565
2200 x 600 x 850	• FCDPB622	2.702	• FCIPB622	2.702
2400 x 600 x 850	• FCDPB624	2.862	• FCIPB624	2.862

GAMA 700

Medidas totales (mm)	Cubeta derecha	PVP (€)	Cubeta izquierda	PVP (€)
1400 x 700 x 850	• FCDPB714	2.295	• FCIPB714	2.295
1600 x 700 x 850	• FCDPB716	2.463	• FCIPB716	2.463
1800 x 700 x 850	• FCDPB718	2.576	• FCIPB718	2.576
2000 x 700 x 850	• FCDPB720	2.672	• FCIPB720	2.672
2200 x 700 x 850	• FCDPB722	2.823	• FCIPB722	2.823
2400 x 700 x 850	• FCDPB724	2.982	• FCIPB724	2.982



• 24/48 HORAS EXPEDICIÓN • 3 DÍAS EXPEDICIÓN

ENCIMERAS CENTRALES Y MURALES PARA SOPORTES GAMA 600/700



POSIBILIDAD DE CUSTOMIZAR EN LONGITUD

Indicar medida de longitud deseada, precio y código del modelo inmediatamente superior (*)



ENCIMERA

- Fabricada de acero inoxidable AISI 304 18/10, satinado.
- Con omegas de refuerzo.
- Peto posterior de 105 mm y frontal de 65 mm en punto redondo sanitario, totalmente soldados.
- Exclusivamente compatibles con los soportes para encimera mural.

ENCIMERAS DE 1,5 MM DE ESPESOR PÁG. 83

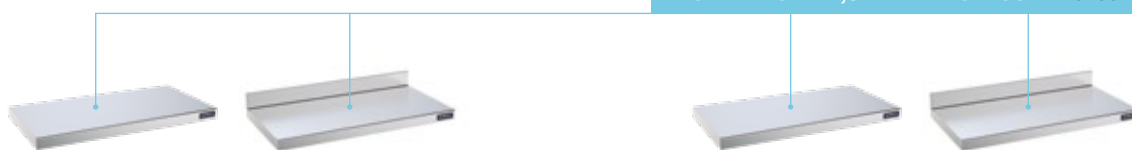

GAMA 600

Medidas totales (mm)	Encimera central	PVP (€)	Encimera mural	PVP (€)
400 x 600	• F0080301	257	• F0080351	287
500 x 600	• F0080302	261	• F0080352	295
600 x 600	• F0080303	271	• F0080353	302
700 x 600	• F0080419	276	• F0080420	308
800 x 600	• F0080304	281	• F0080354	318
900 x 600	• F0080401	288	• F0080403	324
1000 x 600	• F0080305	301	• F0080355	332
1100 x 600	• F0080306	308	• F0080356	342
1200 x 600	• F0080307	321	• F0080357	353
1300 x 600	• F0080308	332	• F0080358	364
1400 x 600	• F0080309	341	• F0080359	375
1500 x 600	• F0080310	352	• F0080360	398
1600 x 600	• F0080311	366	• F0080361	405
1700 x 600	• F0080312	380	• F0080362	418
1800 x 600	• F0080313	397	• F0080363	429
1900 x 600	• F0080314	423	• F0080364	443
2000 x 600	• F0080315	429	• F0080365	456
2100 x 600	• F0080316	445	• F0080366	477
2200 x 600	• F0080317	461	• F0080367	499
2300 x 600	• F0080318	478	• F0080368	519
2400 x 600	• F0080319	495	• F0080369	537
2500 x 600	• F0080320	509	• F0080370	557
2600 x 600	• F0080321	526	• F0080371	578
2700 x 600	• F0080322	545	• F0080372	598
2800 x 600	• F0080323	563	• F0080373	616

GAMA 700

Medidas totales (mm)	Encimera central	PVP (€)	Encimera mural	PVP (€)
400 x 700	• F0080326	278	• F0080376	313
500 x 700	• F0080327	285	• F0080377	321
600 x 700	• F0080328	294	• F0080378	331
700 x 700	• F0080421	303	• F0080422	336
800 x 700	• F0080329	308	• F0080379	343
900 x 700	• F0080402	319	• F0080404	353
1000 x 700	• F0080330	327	• F0080380	362
1100 x 700	• F0080331	338	• F0080381	374
1200 x 700	• F0080332	352	• F0080382	387
1300 x 700	• F0080333	363	• F0080383	399
1400 x 700	• F0080334	375	• F0080384	414
1500 x 700	• F0080335	393	• F0080385	426
1600 x 700	• F0080336	403	• F0080386	442
1700 x 700	• F0080337	420	• F0080387	457
1800 x 700	• F0080338	434	• F0080388	475
1900 x 700	• F0080339	454	• F0080389	487
2000 x 700	• F0080340	472	• F0080390	502
2100 x 700	• F0080341	489	• F0080391	522
2200 x 700	• F0080342	508	• F0080392	543
2300 x 700	• F0080343	526	• F0080393	563
2400 x 700	• F0080344	545	• F0080394	585
2500 x 700	• F0080345	563	• F0080395	599
2600 x 700	• F0080346	585	• F0080396	620
2700 x 700	• F0080347	604	• F0080397	641
2800 x 700	• F0080348	625	• F0080398	660



ENCIMERA MURAL CON CUBETA PARA SOPORTES GAMA 600/700



POSIBILIDAD DE CUSTOMIZAR EN LONGITUD

Indicar medida de longitud deseada, precio y código del modelo inmediatamente superior (*)



ENCIMERA CON CUBETA

- Fabricada de acero inoxidable AISI 304 18/10, satinado.
- Con omegas de refuerzo.
- Peto posterior de 105 mm y frontal de 65 mm en punto redondo sanitario, totalmente soldados.
- Cubeta soldada de 500 x 400 x 250 mm.
- Exclusivamente compatibles con los soportes para encimera mural.

PRODUCTOS RELACIONADOS

GRIFERÍA pág. 43

ENCIMERAS DE 1,5 MM DE ESPESOR PÁG. 83



GAMA 600

Medidas totales (mm)	Encimera con cubeta derecha PVP (€)	Encimera con cubeta izquierda PVP (€)	Encimera con cubeta central PVP (€)
1000 x 600	• FEC1006D 536	• FEC1006I 536	• FEC1006C 536
1200 x 600	• FEC1206D 558	• FEC1206I 558	• FEC1206C 558
1400 x 600	• FEC1406D 580	• FEC1406I 580	• FEC1406C 580
1500 x 600	• FEC1506D 602	• FEC1506I 602	• FEC1506C 602
1600 x 600	• FEC1606D 609	• FEC1606I 609	• FEC1606C 609
1800 x 600	• FEC1806D 634	• FEC1806I 634	• FEC1806C 634
2000 x 600	• FEC2006D 661	• FEC2006I 661	• FEC2006C 661
2200 x 600	• FEC2206D 703	• FEC2206I 703	• FEC2206C 703
2400 x 600	• FEC2406D 743	• FEC2406I 743	• FEC2406C 743
2600 x 600	• FEC2606D 782	• FEC2606I 782	• FEC2606C 782
2800 x 600	• FEC2806D 824	• FEC2806I 824	• FEC2806C 824

GAMA 700

Medidas totales (mm)	Encimera con cubeta derecha PVP (€)	Encimera con cubeta izquierda PVP (€)	Encimera con cubeta central PVP (€)
1000 x 700	• FEC1007D 568	• FEC1007I 568	• FEC1007C 568
1200 x 700	• FEC1207D 592	• FEC1207I 592	• FEC1207C 592
1400 x 700	• FEC1407D 620	• FEC1407I 620	• FEC1407C 620
1500 x 700	• FEC1507D 630	• FEC1507I 630	• FEC1507C 630
1600 x 700	• FEC1607D 647	• FEC1607I 647	• FEC1607C 647
1800 x 700	• FEC1807D 679	• FEC1807I 679	• FEC1807C 679
2000 x 700	• FEC2007D 706	• FEC2007I 706	• FEC2007C 706
2200 x 700	• FEC2207D 748	• FEC2207I 748	• FEC2207C 748
2400 x 700	• FEC2407D 789	• FEC2407I 789	• FEC2407C 789
2600 x 700	• FEC2607D 825	• FEC2607I 825	• FEC2607C 825
2800 x 700	• FEC2807D 864	• FEC2807I 864	• FEC2807C 864

SOPORTES PARA ENCIMERA MURAL

- Fabricados en acero inoxidable AISI 304 18/10.
- Compatible con Gama 600 / 700.
- Precio por unidad.



Modelo	Código	PVP (€)
Soporte con pata	• F0020309	167
Soporte mural	• F0020310	128



• 24/48 HORAS EXPEDICIÓN • 3 DÍAS EXPEDICIÓN

WWW.DISTFORM.COM / 75

MESAS DE TRABAJO ALTURA 600 GAMA 600/700



POSIBILIDAD DE CUSTOMIZAR EN LONGITUD

Indicar medida de longitud deseada, precio y código del modelo inmediatamente superior (*)



MESA ALTURA 600

- Indicada para el soporte de aparatos de cocción y situar la altura de trabajo a 850-900 mm.
- Encimera y estante fabricados en acero inoxidable AISI 304 18/10 satinado con omegas de refuerzo.
- Peto posterior de 105 mm (modelos murales) y frontal de 65 mm en punto redondo sanitario, totalmente soldados.
- Patas cuadradas de acero inoxidable de 40 x 40 mm para elevar la altura desde los 600 hasta los 650 mm.
- Fácil montaje en 3 minutos.
- Posibilidad de envío montada:
 - Hasta 1200 mm: MF001200 - 74 € PVP
 - Hasta 2000 mm: MF002000 - 112 € PVP
 - Hasta 2800 mm: MF002800 - 148 € PVP

PRODUCTOS RELACIONADOS

PACK DE 4 O 6 RUEDAS pág. 82



ENCIMERAS DE 1,5 MM DE ESPESOR PÁG. 83



GAMA 600

MESA CENTRAL

MESA MURAL

Medidas totales (mm)	Con marco de refuerzo		Con 1 estante		Con marco de refuerzo		Con 1 estante	
	PVP (€)	PVP (€)	PVP (€)	PVP (€)	PVP (€)	PVP (€)	PVP (€)	
600 x 600 x 600	465	465	480	480	475	475	482	482
700 x 600 x 600	469	469	487	487	480	480	499	499
800 x 600 x 600	477	477	499	499	484	484	509	509
900 x 600 x 600	480	480	507	507	495	495	519	519
1000 x 600 x 600	486	486	514	514	501	501	523	523
1100 x 600 x 600	497	497	520	520	516	516	533	533
1200 x 600 x 600	507	507	528	528	523	523	544	544
1300 x 600 x 600	530	530	551	551	544	544	562	562
1400 x 600 x 600	547	547	581	581	564	564	589	589
1500 x 600 x 600	558	558	602	602	582	582	613	613
1600 x 600 x 600	582	582	613	613	597	597	627	627
1700 x 600 x 600	602	602	655	655	622	622	682	682
1800 x 600 x 600	644	644	714	714	666	666	726	726
1900 x 600 x 600	655	655	721	721	695	695	739	739
2000 x 600 x 600	680	680	725	725	703	703	758	758
2200 x 600 x 600	849	849	881	881	897	897	970	970
2400 x 600 x 600	863	863	905	905	918	918	993	993
2600 x 600 x 600	909	909	959	959	964	964	1.010	1.010
2800 x 600 x 600	960	960	1.006	1.006	1.010	1.010	1.058	1.058





POSIBILIDAD DE CUSTOMIZAR EN LONGITUD

Indicar medida de longitud deseada, precio y código del modelo inmediatamente superior (*)

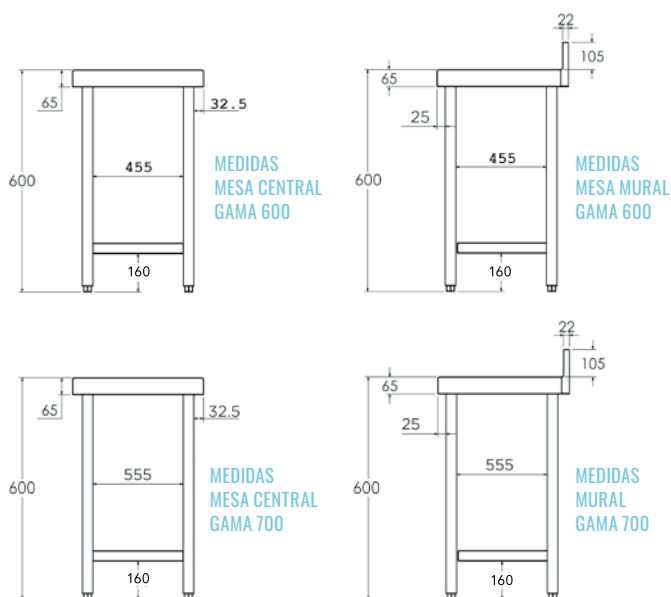

SISTEMA DE FIJACIÓN
DURBLOCK
MESAS DE TRABAJO



ENCIMERAS DE 1,5 MM DE ESPESOR PÁG. 83

PRODUCTOS RELACIONADOS

PACK DE 4 O 6 RUEDAS pág. 82



GAMA 700

MESA CENTRAL

MESA MURAL

Medidas totales (mm)	MESA CENTRAL		MESA MURAL	
	Con marco de refuerzo	PVP (€)	Con 1 estante	PVP (€)
600 x 700 x 600	• FC067060	460	• FC167060	480
700 x 700 x 600	• FC067070	465	• FC167070	495
800 x 700 x 600	• FC067080	477	• FC167080	513
900 x 700 x 600	• FC067090	488	• FC167090	523
1000 x 700 x 600	• FC067100	508	• FC167100	544
1100 x 700 x 600	• FC067110	520	• FC167110	548
1200 x 700 x 600	• FC067120	524	• FC167120	560
1300 x 700 x 600	• FC067130	560	• FC167130	600
1400 x 700 x 600	• FC067140	596	• FC167140	649
1500 x 700 x 600	• FC067150	604	• FC167150	661
1600 x 700 x 600	• FC067160	613	• FC167160	673
1700 x 700 x 600	• FC067170	645	• FC167170	725
1800 x 700 x 600	• FC067180	687	• FC167180	778
1900 x 700 x 600	• FC067190	715	• FC167190	800
2000 x 700 x 600	• FC067200	749	• FC167200	813
2200 x 700 x 600	• FC067220	868	• FC167220	918
2400 x 700 x 600	• FC067240	940	• FC167240	954
2600 x 700 x 600	• FC067260	994	• FC167260	1.045
2800 x 700 x 600	• FC067280	1.045	• FC167280	1.099



MESAS CON CAJONES Y ANGULARES

MESA MURAL CON CAJONES

- Fabricada en acero inoxidable AISI 304 18/10.
- Patas cuadradas de acero inoxidable AISI 304 18/10 de 40 x 40 mm para elevar la altura desde los 850 hasta los 920 mm.
- La medida útil del cajón es 290 x 435 x 110 mm.
- **Se suministra montada.**

Medidas totales (mm)	Cajones	Código	PVP (€)
500 x 600 x 850	3	• FMB50600	1.114
500 x 700 x 850	3	• FMB50700	1.182

SISTEMA DE FIJACIÓN
DURBLOCK
MESAS DE TRABAJO



MESA ANGULAR

- Encimera y estante fabricados en acero inoxidable AISI 304 18/10.
- Estantes con omegas de refuerzo.
- Peto posterior de 105 mm y frontal de 65 mm en punto redondo sanitario, totalmente soldados.
- Patas cuadradas de acero inoxidable de 40x40 mm para elevar la altura desde los 850 hasta los 920 mm.
- **Fácil montaje en 3 minutos.**
- **Posibilidad de envío montada:**
Hasta 1200 mm: MF001200 - 74 € PVP

Medidas totales (mm)	Mesa con 1 estante	PVP (€)	Mesa con 2 estantes	PVP (€)
A B				
600 x 600	• FMA60600	626	• FMA26060	790
700 x 700	• FMA70700	693	• FMA27070	864
600 x 700	• FMA60700	662	• FMA26070	829
700 x 600	• FMA70600	662	• FMA27060	829

SISTEMA DE FIJACIÓN
DURBLOCK
MESAS DE TRABAJO

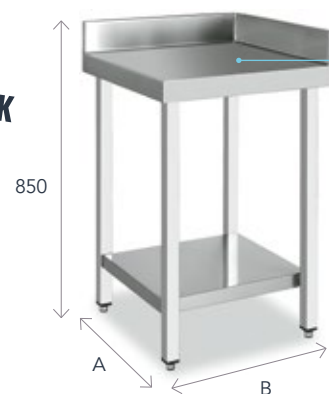

MESA ANGULAR CON PUERTA

- Fabricada en acero inoxidable AISI 304 18/10.
- Peto posterior de 105 mm y frontal de 65 mm en punto redondo sanitario, totalmente soldados.
- Estructura totalmente soldada.
- Patas cuadradas de acero inoxidable AISI 304 18/10 de 40 x 40 mm para elevar la altura desde los 850 hasta los 920 mm.
- **Se suministra montada.**

Modelo	Medidas totales (mm)	Código	PVP (€)
Gama 600	1000 x 1000 x 600 x 850	• FA601010	1.448
Gama 700	1000 x 1000 x 700 x 850	• FA701010	1.535



ENCIMERAS DE 1,5 MM DE ESPESOR PÁG. 83





POSIBILIDAD DE CUSTOMIZAR EN LONGITUD

Indicar medida de longitud deseada, precio y código del modelo inmediatamente superior (*)

ESTANTES DE SOBREMESA

- Diseñadas para iluminar y mantener la temperatura de los platos recién cocinados antes de servir.
- Estantes fabricados en acero inoxidable AISI 304 18/10.
- Soportes en tubo redondo de Ø 30 mm.
- Modelos simple y doble con 3 posibilidades: 1-neutro, 2-luz y calor halógeno y 3-calor infrarrojo con cerámica.
- Fácil instalación realizando pequeños orificios en la mesa con soporte de unión.
- Interruptor luminoso en las pantallas.
- **Fácil montaje en 3 minutos.**

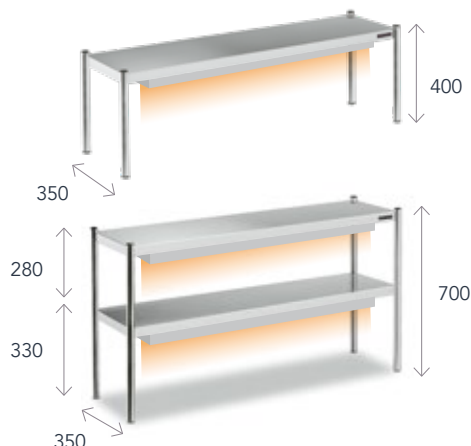

SIMPLE

Para mesa de trabajo	Medidas totales (mm)	NEUTRO		LUZ Y CALOR HALÓGENO			CALOR INFRARROJOS CERÁMICA		
		Código	PVP (€)	Código	Potencia (W)	PVP (€)	Código	Potencia (W)	PVP (€)
Largo 1000	700 x 350 x 400	• F0030001	344	-	-	-	-	-	-
Largo 1200	900 x 350 x 400	• F0030008	349	• FCH30008	600	857	• FCC30008	500	1.042
Largo 1400	1100 x 350 x 400	• F0030002	355	• FCH30002	600	861	• FCC30002	500	1.047
Largo 1600	1300 x 350 x 400	• F0030003	364	• FCH30003	900	926	• FCC30003	750	1.109
Largo 1800	1500 x 350 x 400	• F0030004	386	• FCH30004	900	943	• FCC30004	750	1.129
Largo 2000	1700 x 350 x 400	• F0030005	404	• FCH30005	1200	1.013	• FCC30005	1000	1.206
Largo 2200	1900 x 350 x 400	• F0030009	423	• FCH30009	1200	1.031	• FCC30009	1000	1.225
Largo 2400	2100 x 350 x 400	• F0030010	468	• FCH30010	1500	1.190	• FCC30010	1250	1.305
Largo 2600	2300 x 350 x 400	• F0030011	509	• FCH30011	1800	1.644	• FCC30011	1500	2.015
Largo 2800	2500 x 350 x 400	• F0030012	565	• FCH30012	1800	1.697	• FCC30012	1500	2.065

DOBLE

Para mesa de trabajo	Medidas totales (mm)	NEUTRO		LUZ Y CALOR HALÓGENO			CALOR INFRARROJOS CERÁMICA		
		Código	PVP (€)	Código	Potencia (W)	PVP (€)	Código	Potencia (W)	PVP (€)
Largo 1000	700 x 350 x 700	• F0030101	475	-	-	-	-	-	-
Largo 1200	900 x 350 x 700	• F0030108	484	• FCH40008	1200	1.509	• FCC40008	1000	1.885
Largo 1400	1100 x 350 x 700	• F0030102	494	• FCH40002	1200	1.519	• FCC40002	1000	1.892
Largo 1600	1300 x 350 x 700	• F0030103	505	• FCH40003	1800	1.640	• FCC40003	1500	2.009
Largo 1800	1500 x 350 x 700	• F0030104	544	• FCH40004	1800	1.677	• FCC40004	1500	2.045
Largo 2000	1700 x 350 x 700	• F0030105	598	• FCH40005	2400	1.830	• FCC40005	2000	2.218
Largo 2200	1900 x 350 x 700	• F0030109	614	• FCH40009	2400	1.847	• FCC40009	2000	2.232
Largo 2400	2100 x 350 x 700	• F0030110	690	• FCH40010	3000	2.147	• FCC40010	2500	2.380
Largo 2600	2300 x 350 x 700	• F0030111	738	• FCH40011	3600	3.027	• FCC40011	3000	3.765
Largo 2800	2500 x 350 x 700	• F0030112	818	• FCH40012	3600	3.100	• FCC40012	3000	3.840

PANTALLA DE CALOR

- Diseñada para incorporarse debajo del estante de sobremesa (no incluido).
- Modelo de luz y calor halógeno con bombillas tipo R7s-15 y protección de cristal adicional.
- Modelo de calor infrarrojos con elementos cerámicos de larga duración.
- Fabricada en acero inoxidable.
- Dispone de un interruptor luminoso.
- Fácil montaje al estante, sin herramientas.



Medidas totales (mm)	Lámparas	Tensión (V/Hz)	LUZ Y CALOR HALÓGENO			CALOR INFRARROJOS CERÁMICA		
			Código	Potencia (W)	PVP (€)	Código	Potencia (W)	PVP (€)
800 x 150 x 60	2	230/50	• F1020601	600	571	• F1040601	500	772
1200 x 150 x 60	3	230/50	• F1020602	900	628	• F1040602	750	828
1600 x 150 x 60	4	230/50	• F1020603	1200	685	• F1040603	1000	893
2000 x 150 x 60	5	230/50	• F1020604	1500	808	• F1040604	1250	934



ACCESORIOS

CAJÓN CON GUÍAS TELESCÓPICAS

- Fabricado en acero inoxidable AISI 304 18/10.
- Instalación en todas las mesas de trabajo, excepto en la gama de 500.

Medidas totales (mm)	Código	PVP (€)
460 x 450 x 150	• F0020302	218



MÓDULO DE CAJONES

- Fabricado en acero inoxidable AISI 304 18/10.
- Fácil instalación del módulo a las mesas.
- Módulo con 2 cajones: medida útil del cajón 290 x 435 x 115 mm.
- Módulo con 3 cajones: medida útil del cajón 290 x 435 x 109 mm.
- Módulo con 4 cajones: medida útil del cajón 290 x 435 x 62 mm.
- Cajones con rodamientos lineales de bola.

Modelo	Medidas totales (mm)	Cajones	Código	PVP (€)
Gama 600	400 x 510 x 590	2	• FB2C6040	626
	400 x 510 x 590	3	• FB3C6040	649
	400 x 510 x 590	4	• FB4C6040	718
Gama 700	400 x 610 x 590	2	• FB2C7040	648
	400 x 610 x 590	3	• FB3C7040	692
	400 x 610 x 590	4	• FB4C7040	762



MÓDULO CAJÓN DE GRAN CAPACIDAD

- **Uso indicado como tolva de pan, para colocar bolsas de desperdicios u otras aplicaciones.**
- Fabricado en acero inoxidable AISI 304 18/10.
- Anclajes para bolsas de basura incluidos.
- Fácil instalación del módulo a las mesas.
- Extracción del cajón mediante 4 guías.

Modelo	Medidas totales (mm)	Código	PVP (€)
Gama 600	465 x 510 x 590	• F0020340	665
Gama 700	465 x 610 x 590	• F0020341	696



MÓDULO CUERPO DE GUÍAS GN 1/1 Y PASTELERO

- Fabricado en acero inoxidable AISI 304 18/10.
- Fácil instalación del módulo a las mesas.

Modelo	Medidas totales (mm)	Código	PVP (€)
GN 1/1	380 x 560 x 590	• F0020332	388
Pastelero	660 x 436 x 596	• F0020337	433





POSIBILIDAD DE CUSTOMIZAR EN LONGITUD

Indicar medida de longitud deseada, precio y código del modelo inmediatamente superior (*)

PLAFÓN LATERAL Y TRASERA PARA MESAS

- Ideal para proteger zonas de paso y dividir zonas de almacenaje.
- Fabricado en acero inoxidable.
- Solo para mesas con estante.
- Fácil instalación en las mesas.



PLAFÓN LATERAL

Para modelo	Código	PVP (€)
Gama 500	• FPL00500	123
Gama 550	• FPL00550	126
Gama 600	• FPL00600	132
Gama 700	• FPL00700	140
Gama 800	• FPL00800	152
Gama 900	• FPL00900	178

TRASERA

Longitud mesa	Código	PVP (€)	Longitud mesa	Código	PVP (€)	Longitud mesa	Código	PVP (€)
600	• FT050600	136	1200	• FT051200	176	1800	• FT051800	259
700	• FT050700	144	1300	• FT051300	186	1900	• FT051900	267
800	• FT050800	152	1400	• FT051400	201	2000	• FT052000	272
900	• FT050900	157	1500	• FT051500	227	2200	• FT052200	298
1000	• FT051000	162	1600	• FT051600	246	2400	• FT052400	309
1100	• FT051100	168	1700	• FT051700	254	2600	• FT052600	335
						2800	• FT052800	359

ESTANTE ADICIONAL PARA MESA

- Fabricado en acero inoxidable AISI 304 18/10.
- Omegas de refuerzo inferiores para aumentar su capacidad de carga.
- Fácil instalación en las mesas.

Longitud mesa	Gama 500	PVP (€)	Gama 550	PVP (€)	Gama 600	PVP (€)	Gama 700	PVP (€)	Gama 800	PVP (€)	Gama 900	PVP (€)
600	• FME50060	97	• FME55060	104	• FME60060	114	• FME70060	120	• FME80060	160	• FME90060	179
700	-	-	-	-	• FME60070	123	• FME70070	135	• FME80070	168	• FME90070	188
800	• FME50080	115	• FME55080	123	• FME60080	137	• FME70080	154	• FME80080	176	• FME90080	196
900	-	-	-	-	• FME60090	148	• FME70090	160	• FME80090	180	• FME90090	201
1000	• FME50100	136	• FME55100	146	• FME60100	160	• FME70100	171	• FME80100	184	• FME90100	205
1100	-	-	-	-	• FME60110	171	• FME70110	181	• FME80110	205	• FME90110	231
1200	• FME50120	151	• FME55120	158	• FME60120	178	• FME70120	203	• FME80120	228	• FME90120	256
1300	-	-	-	-	• FME60130	194	• FME70130	216	• FME80130	235	• FME90130	262
1400	• FME50140	177	• FME55140	185	• FME60140	211	• FME70140	226	• FME80140	242	• FME90140	272
1500	• FME50150	184	• FME55150	202	• FME60150	220	• FME70150	240	• FME80150	258	• FME90150	287
1600	• FME50160	193	• FME55160	211	• FME60160	228	• FME70160	271	• FME80160	282	• FME90160	319
1700	-	-	-	-	• FME60170	247	• FME70170	281	• FME80170	297	• FME90170	333
1800	• FME50180	208	• FME55180	237	• FME60180	265	• FME70180	288	• FME80180	312	• FME90180	348
1900	-	-	-	-	• FME60190	272	• FME70190	294	• FME80190	321	• FME90190	359
2000	• FME50200	229	• FME55200	258	• FME60200	276	• FME70200	298	• FME80200	331	• FME90200	369
2200	• FME50220	248	• FME55220	267	• FME60220	286	• FME70220	305	• FME80220	344	• FME90220	385
2400	• FME50240	268	• FME55240	282	• FME60240	308	• FME70240	320	• FME80240	360	• FME90240	399
2600	-	-	-	-	• FME60260	348	• FME70260	363	• FME80260	374	• FME90260	438
2800	-	-	-	-	• FME60280	386	• FME70280	403	• FME80280	411	• FME90280	477



ACCESORIOS

PETO LATERAL POSTIZO PARA MESAS Y ENCIMERAS ESTÁNDAR

- Fabricado en acero inoxidable AISI 304 18/10.
- Fácil instalación desde el lateral de la mesa.
- Solo para mesas murales.



Modelo	Lateral	Código	PVP (€)
Gama 500	Derecha	• CPE00013	125
	Izquierda	• CPE00014	125
Gama 550	Derecha	• CPE00015	132
	Izquierda	• CPE00016	132
Gama 600	Derecha	• CPE00005	136
	Izquierda	• CPE00006	136

Modelo	Lateral	Código	PVP (€)
Gama 700	Derecha	• CPE00007	146
	Izquierda	• CPE00008	146
Gama 800	Derecha	• CPE00017	158
	Izquierda	• CPE00018	158
Gama 900	Derecha	• CPE00019	192
	Izquierda	• CPE00020	192

ARO DE DESBARACE EN MESAS Y ENCIMERAS ESTÁNDAR Y TAPA

- Agujero de desbarace de Ø 200mm con aro de goma para tirar los desperdicios directamente a un cubo de basura situado bajo la encimera.
- Caucho alimentario de alta densidad.
- Aro de goma desmontable.



Modelo	Código	PVP (€)
Agujero + aro de goma	• ADE50001	98
Recambio aro goma	• CAD00001	44
Tapa de aro desbarazado	• RTAPAD01	67

PACK DE 4 O 6 RUEDAS

- Se suministran incorporadas a las patas cuadradas de 40 x 40 mm.
- 4 o 6 ruedas de Ø 125 mm, dos de ellas con frenos.
- Sustituyen a las patas de serie de la mesa de trabajo.
- **En mesas con puertas es necesario indicar el montaje.**



RUEDAS PARA MESAS DE ALTURA 900 MM

- Altura de la mesa con ruedas = **880 mm**

Modelo	Longitud de la mesa	Código	PVP (€)
4 ruedas	≤ 2000 mm	• F0020312	256
6 ruedas	> 2000 mm	• F0020325	373

RUEDAS PARA MESAS DE ALTURA 600 MM

- Altura de la mesa con ruedas = **600 mm**

Modelo	Longitud de la mesa	Código	PVP (€)
4 ruedas	≤ 2000 mm	• F0026312	256
6 ruedas	> 2000 mm	• F0026325	373

AGUJERO PARA GRIFO PARA MESAS Y ENCIMERAS ESTÁNDAR

- Agujero de 33 mm de diámetro.

Modelo	Posición	Código	PVP (€)
Derecha		• LAVA0001	44
Izquierda		• LAVA0002	44
Centrado		• LAVA0003	44



CUSTOMIZACIONES SOBRE MESAS Y ENCIMERAS ESTÁNDAR

ESPESOR 1,5 MM EN MESAS Y ENCIMERAS ESTÁNDAR

- Fabricación de encimeras en acero inoxidable AISI 304 18/10 con 1,5 mm de espesor.
- Gran robustez.
- Incremento de precio sobre la mesa/encimera estándar.

Medida	Código	PVP (€)
Hasta 1200 mm	• FESP1512	98
Hasta 1600 mm	• FESP1516	128
Hasta 2000 mm	• FESP1520	160
Hasta 2400 mm	• FESP1524	195
Hasta 2800 mm	• FESP1528	228

PATAS CON ALTURA REGULABLE DESDE 950 A 1000 MM

- Fabricadas en acero inoxidable AISI 304 18/10.
- Sustituyen a las patas de serie de la mesa de trabajo.
- **Fácil montaje en 3 minutos.**
- **Es necesario indicar el modelo de mesa de trabajo en el pedido.**

Modelo	Código	PVP (€)
4 patas	• F4P00950	38
6 patas	• F6P00950	58



PETO LATERAL PLEGADO Y SOLDADO EN MESAS Y ENCIMERAS ESTÁNDAR

- Fabricado en acero inoxidable AISI 304 18/10.
- Peto lateral plegado con radio sanitario y soldadura en ángulo.
- Incremento de precio sobre la mesa/encimera estándar.

Modelo	Código	PVP (€)
Derecha	• CPDE0001	173
Izquierda	• CPIE0002	173
Derecha + Izquierda*	• CP2E0003	346



* Compatible con encimeras de hasta 2600 mm

OMEGAS DE REFUERZO EN ACERO INOXIDABLE EN MESAS Y ENCIMERAS ESTÁNDAR

- Sustitución de las omegas estándar por omegas de acero inoxidable.
- Incremento de precio sobre la mesa/encimera estándar.

Medidas	Solo encimera	PVP (€)	Encimera 1 estante	PVP (€)	Encimera 2 estantes	PVP (€)
Hasta 1200 mm	• FIX1200E	61	• FIX1201E	89	• FIX1202E	115
Hasta 1600 mm	• FIX1600E	82	• FIX1601E	121	• FIX1602E	157
Hasta 2000 mm	• FIX2000E	104	• FIX2001E	152	• FIX2002E	197
Hasta 2400 mm	• FIX2400E	126	• FIX2401E	181	• FIX2402E	236
Hasta 2800 mm	• FIX2800E	147	• FIX2801E	211	• FIX2802E	275



MESAS DE CORTE

MESA MURAL DE CORTE

- Fabricada en acero inoxidable AISI 304 18/10 soldada.
- Patas de acero inoxidable AISI 304 18/10 cuadradas de 40 x 40 mm con taco regulable de rosca oculta para elevar la altura desde los 850 hasta los 920 mm.
- Travesaños de 30 x 30 mm.
- Tabla de polietileno de 25 mm de grosor incluida, desmontable para facilitar su limpieza.
- Estante de acero inoxidable.
- **Se suministra montada.**



GAMA 600

Medidas totales (mm)	Con marco de refuerzo	PVP (€)
1000 x 600 x 850	• F0230311	1.007
1500 x 600 x 850	• F0230312	1.101

Con estante	PVP (€)
• F023E311	1.078
• F023E312	1.231

GAMA 700

Medidas totales (mm)	Con marco de refuerzo	PVP (€)
1000 x 700 x 850	• F0230314	1.090
1500 x 700 x 850	• F0230315	1.058

Con estante	PVP (€)
• F023E314	1.164
• F023E315	1.336

PILÓN DE CORTE

- Fabricado en acero inoxidable AISI 304 18/10.
- Patas de acero inoxidable AISI 304 18/10 cuadradas de 40 x 40 mm con taco regulable de rosca oculta para elevar la altura desde los 850 hasta los 920 mm.
- Travesaños de 30 x 30 mm.
- Tabla de polietileno de 50 mm de grosor incluida.
- Encimera desmontable para facilitar su limpieza.
- Estructura totalmente soldada para mayor resistencia.
- **Se suministra montada.**



Medidas totales (mm)	Código	PVP (€)
500 x 500 x 850	• F0230001	614

TABLA DE CORTE DE POLIETILENO

Medidas totales (mm)	Corte Blanco	PVP (€)	Corte Rojo	PVP (€)
400 x 300 x 20	• RB040320	36	• RR040320	36
500 x 300 x 20	• RB050320	46	• RR050320	46
600 x 400 x 20	• RB060420	75	• RR060420	75



MESAS DE APOYO DE COCCIÓN

MESA SOPORTE PARA HORNOS

- Fabricada en acero inoxidable AISI 304 18/10 con omegas de refuerzo.
- Soporta hasta 200 kg de peso.
- Cubetas no incluidas.
- **Se suministra montada.**

PRODUCTOS RELACIONADOS

RECIPIENTES GASTRONORM pág. 179

Medidas totales (mm)	Capacidad	Nº de guías	Código	PVP (€)
850 x 750 x 700	GN 1/1	12	• F0050201	821
850 x 850 x 700	GN 1/1	12	• F0050202	866
1100 x 850 x 700	GN 1/1 y 2/1	6 + 6	• F0050203	1.001
1100 x 950 x 700	GN 1/1 y 2/1	6 + 6	• F0050204	1.058
850 x 850 x 700	600 x 400	6	• F0050222	835



MESAS DE DESPERDICIO

MESA MURAL CON PUERTA Y ORIFICIO DE DESBARACE

- Fabricada en acero inoxidable AISI 304 18/10.
- Agujero de desbarace con aro de goma para tirar los desperdicios directamente a un cubo de basura situado bajo la encimera.
- Patas cuadradas de acero inoxidable AISI 304 18/10 de 40 x 40 mm para elevar la altura desde los 850 hasta los 920 mm.
- Cubos de hasta Ø 500 mm para bolsas de 50 l.
- Cubo no incluido.
- **Se suministra montada.**

PRODUCTOS RELACIONADOS

CUBOS pág. 167

Medidas totales (mm)	Código	PVP (€)
700 x 600 x 850	• FMPA7060	837
700 x 700 x 850	• FMPA7070	861

SISTEMA DE FIJACIÓN
DURBLOCK
MESAS DE TRABAJO



MESAS DE RECICLADO

MESA DE RECICLADO ABIERTA

- Diseñada para la clasificación de residuos.
- Fabricada en acero inoxidable AISI 304 18/10.
- Frontal de 65 mm en punto redondo, totalmente soldado.
- Peto posterior de 105 mm totalmente soldado en modelos murales.
- Patas cuadradas de acero inoxidable AISI 304 18/10 de 40 x 40 mm para elevar la altura desde los 850 hasta los 920 mm.
- Dos o tres orificios de \varnothing 190-280 mm para aros de goma.
- Cubos no incluidos.
- Aros de goma de colores no incluidos.
- **Fácil montaje en 3 minutos.**
- **Posibilidad de envío montada:**
Hasta 1200 mm: MF001200 - 74 € PVP
Hasta 2000 mm: MF002000 - 112 € PVP

SISTEMA DE FIJACIÓN
DURBLOCK
MESAS DE TRABAJO



PRODUCTOS RELACIONADOS

CUBOS pág. 167



CENTRAL

Medidas totales (mm)	Orificios	Código	PVP (€)
1200 x 600 x 850	2	• FCR26010	693
1500 x 600 x 850	3	• FCR36015	853



MURAL

Medidas totales (mm)	Orificios	Código	PVP (€)
1200 x 600 x 850	2	• FMR26010	707
1500 x 600 x 850	3	• FMR36015	876

ARO DE GOMA PARA RESIDUOS

- Facilita la identificación del contenedor.
- Desmontable.
- Fácil de limpiar y desinfectar.

Color	Código	PVP (€)
Rojo - Orgánico	• ARO000RO	59
Verde - Cristal	• ARO000VE	59
Amarillo - Plástico	• ARO000AM	59
Azul - Papel	• ARO000AZ	59



MUEBLES CAFETERO Y CONTRAMOSTRADOR



POSIBILIDAD DE CUSTOMIZAR EN LONGITUD

Indicar medida de longitud deseada, precio y código del modelo inmediatamente superior (*)

MUEBLE CAFETERO

- Exterior fabricado en acero inoxidable AISI 304 18/10.
- Encimera reforzada con omegas de acero inoxidable en lugar de madera encolada.
- Altura peto trasero 105 mm.
- Frontal de 65 mm en punto redondo.
- Cajones en acero inoxidable con guías de rodamientos.
- Tolva picamarro extraíble, provista de tope de goma amortiguador del ruido de apertura y utilización.
- Patas con taco regulable.
- Agujero de Ø 60 mm pasacables.
- Trasera en acero inoxidable parcialmente abierta para la instalación de la cafetera.
- No compatible la posibilidad de customizar en longitud.
- **Se suministra montada.**



Medidas totales (mm)	Con encimera	PVP (€)	Sin encimera	PVP (€)
800 x 600 x 1050	• F3020005	947	• F3E20005	857
1000 x 600 x 1050	• F3020001	1.099	• F3E20001	967
1500 x 600 x 1050	• F3020002	1.439	• F3E20002	1.282
2000 x 600 x 1050	• F3020003	1.575	• F3E20003	1.396
2500 x 600 x 1050	• F3020004	1.762	• F3E20004	1.543



MUEBLE CONTRAMOSTRADOR

- Exterior fabricado en acero inoxidable AISI 304 18/10.
- Encimera reforzada con omegas de acero inoxidable en lugar de madera encolada.
- Altura peto trasero 105 mm.
- Frontal de 65 mm en punto redondo.
- Patas con taco regulable.
- **Se suministra montada.**



GAMA 350

1 ESTANTE

Medidas totales (mm)	Con encimera	PVP (€)	Sin encimera	PVP (€)
1000 x 350 x 1050	• F3010002	592	• F3E10002	500
1500 x 350 x 1050	• F3010003	821	• F3E10003	707
2000 x 350 x 1050	• F3010004	975	• F3E10004	848
2500 x 350 x 1050	• F3010008	1.406	• F3E10008	1.254

2 ESTANTES

Con encimera	PVP (€)	Sin encimera	PVP (€)
• F3010122	638	• F3E10122	546
• F3010123	887	• F3E10123	777
• F3010124	1.049	• F3E10124	923
• F3010128	1.463	• F3E10128	1.307

GAMA 600

1 ESTANTE

Medidas totales (mm)	Con encimera	PVP (€)	Sin encimera	PVP (€)
1000 x 600 x 1050	• F3010005	793	• F3E10005	661
1500 x 600 x 1050	• F3010006	984	• F3E10006	825
2000 x 600 x 1050	• F3010007	1.279	• F3E10007	1.097
2500 x 600 x 1050	• F3010009	1.700	• F3E10009	1.478

2 ESTANTES

Con encimera	PVP (€)	Sin encimera	PVP (€)
• F3010125	858	• F3E10125	725
• F3010126	1.063	• F3E10126	905
• F3010127	1.380	• F3E10127	1.198
• F3010129	1.748	• F3E10129	1.529





PREPARACIÓN ESTÁTICA

MESAS CALIENTES Y BAÑOS MARÍA



**MESAS
CALIENTES**
PÁG. 90



**MESAS
BAÑO MARÍA**
PÁG. 92



**BAÑO MARÍA
DE SOBREMESA**
PÁG. 93

MESAS CALIENTES

MESA CALIENTE

- Para el mantenimiento en caliente de los platos antes del servicio.
- Fabricada en acero inoxidable AISI 304 18/10.
- Aislamiento térmico en lana de roca.
- Frontal en punto redondo de 65 mm. Peto posterior de 105 mm en mesa mural.
- Puertas correderas con anclaje superior.
- Bloque calórico lateral y resistencias ventiladas, fácilmente extraíbles.
- Panel de mando con interruptor luminoso y termostato 0/90°C digital.
- Patas de 150 mm para elevar la altura del mueble desde los 850 hasta los 900 mm.



MEDIDAS
MESA CALIENTE

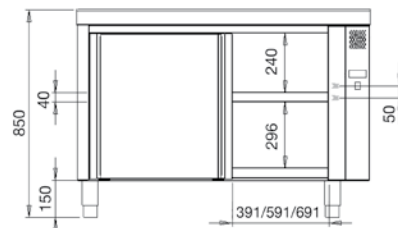

CENTRAL GAMA 600

Medidas totales (mm)	Potencia (W)	Alimentación (V/Hz)	Con encimera	PVP (€)	Sin encimera	PVP (€)
1200 x 600 x 850	2000	230/50	• F0440110	2.153	• F0080297	1.834
1400 x 600 x 850	2000	230/50	• F0440112	2.386	• F0080405	2.044
1600 x 600 x 850	3000	230/50	• F0440111	2.620	• F0080298	2.252
1800 x 600 x 850	3000	230/50	• F0440113	2.880	• F0080406	2.484

CENTRAL GAMA 700

Medidas totales (mm)	Potencia (W)	Alimentación (V/Hz)	Con encimera	PVP (€)	Sin encimera	PVP (€)
1200 x 700 x 850	2000	230/50	• F0430110	2.244	• F0080197	1.894
1400 x 700 x 850	2000	230/50	• F0430113	2.488	• F0080407	2.112
1600 x 700 x 850	3000	230/50	• F0430111	2.731	• F0080198	2.328
1800 x 700 x 850	3000	230/50	• F0430112	2.979	• F0080199	2.544
2000 x 700 x 850	3000	230/50	• F0430114	3.225	• F0080408	2.754



CENTRAL PASANTE GAMA 600

Medidas totales (mm)	Potencia (W)	Alimentación (V/Hz)	Con encimera	PVP (€)	Sin encimera	PVP (€)
1200 x 600 x 850	3000	230/50	• F0440104	2.426	• F0080409	2.106
1400 x 600 x 850	3000	230/50	• F0440105	2.676	• F0080410	2.336
1600 x 600 x 850	3000	230/50	• F0440106	2.926	• F0080411	2.560
1800 x 600 x 850	3000	230/50	• F0440107	3.340	• F0080412	2.944

CENTRAL PASANTE GAMA 700

Medidas totales (mm)	Potencia (W)	Alimentación (V/Hz)	Con encimera	PVP (€)	Sin encimera	PVP (€)
1200 x 700 x 850	3000	230/50	• F0430100	2.624	• F0080150	2.272
1400 x 700 x 850	3000	230/50	• F0430103	2.872	• F0080413	2.497
1600 x 700 x 850	3000	230/50	• F0430101	3.122	• F0080151	2.720
1800 x 700 x 850	3000	230/50	• F0430102	3.477	• F0080152	3.042
2000 x 700 x 850	3000	230/50	• F0430104	3.784	• F0080418	3.312





MURAL GAMA 600

Medidas totales (mm)	Potencia (W)	Alimentación (V/Hz)	Con encimera	PVP (€)	Sin encimera	PVP (€)
1200 x 600 x 850	2000	230/50	• F0440000	2.198	• F0080297	1.834
1400 x 600 x 850	2000	230/50	• F0440002	2.437	• F0080405	2.044
1600 x 600 x 850	3000	230/50	• F0440001	2.673	• F0080298	2.252
1800 x 600 x 850	3000	230/50	• F0440003	2.913	• F0080406	2.484

MURAL GAMA 700

Medidas totales (mm)	Potencia (W)	Alimentación (V/Hz)	Con encimera	PVP (€)	Sin encimera	PVP (€)
1200 x 700 x 850	2000	230/50	• F0430000	2.266	• F0080197	1.894
1400 x 700 x 850	2000	230/50	• F0430003	2.508	• F0080407	2.112
1600 x 700 x 850	3000	230/50	• F0430001	2.753	• F0080198	2.328
1800 x 700 x 850	3000	230/50	• F0430002	3.039	• F0080199	2.544
2000 x 700 x 850	3000	230/50	• F0430004	3.257	• F0080408	2.754

MESA CALIENTE CON GUÍAS GN 1/1

• Ideal para el almacenamiento y la conservación en caliente de alimentos preparados en recipientes GN 1/1.

- Fabricada en acero inoxidable AISI 304 18/10.
- Aislamiento térmico en lana de roca.
- Frontal en punto redondo de 65 mm. Peto posterior de 105 mm en mesa mural.
- Panel de mando con interruptor luminoso y termostato 0/90°C digital.
- Distancia entre guías de 70 mm.
- Puertas batientes.
- Reserva con calor seco.
- Patas de 150 mm para elevar la altura del mueble desde los 850 hasta los 900 mm.
- Mesa de 1200 mm con 2 cuerpos de guías y capacidad para 14 cubetas GN 1/1.
- Mesa de 1600 mm con 3 cuerpos de guías y capacidad para 21 cubetas GN 1/1.

PRODUCTOS RELACIONADOS

RECIPIENTES GASTRONORM pág. 179



CENTRAL GAMA 700

Medidas totales (mm)	Potencia (W)	Alimentación (V/Hz)	Con encimera	PVP (€)	Sin encimera	PVP (€)
1200 x 700 x 850	2000	230/50	• F0432004	3.392	• F0080417	3.042
1600 x 700 x 850	3000	230/50	• F0432003	3.670	• F0082002	3.267



MURAL GAMA 700

Medidas totales (mm)	Potencia (W)	Alimentación (V/Hz)	Con encimera	PVP (€)	Sin encimera	PVP (€)
1200 x 700 x 850	2000	230/50	• F0432005	3.446	• F0080417	3.042
1600 x 700 x 850	3000	230/50	• F0432002	3.709	• F0082002	3.267



• 3 DÍAS EXPEDICIÓN

MESAS BAÑO MARÍA

MESA BAÑO MARÍA

- Para el mantenimiento en caliente de los platos antes del servicio.
- Fabricada en acero inoxidable AISI 304 18/10.
- Cuba con cantos sanitarios, para cubetas GN de profundidad máxima 200 mm.
- Desagüe con grifo de bola.
- Resistencias de silicona ocultas.
- Interruptor luminoso y termostato digital de 0/90°C.
- Termostato de seguridad.
- Estante inferior fabricado en acero inoxidable.
- Se suministra montada.

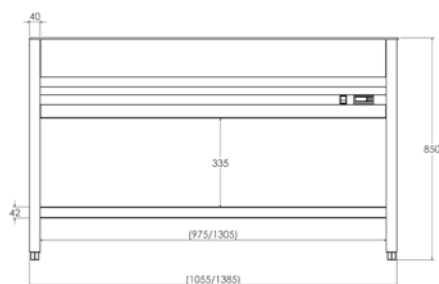

MEDIDAS MESA BAÑO MARÍA

PRODUCTOS RELACIONADOS
RECIPIENTES GASTRONORM pág. 179



Medidas totales (mm)	Capacidad	Potencia (W)	Alimentación (V/Hz)	Código	PVP (€)
1055 x 605 x 850	3 GN 1/1	2400	230/50-60	• F0430203	2.027
1385 x 605 x 850	4 GN 1/1	3200	230/50-60	• F0430204	2.230

MESA BAÑO MARÍA CON RESERVA CALIENTE GAMA 700

- Fabricada en acero inoxidable AISI 304 18/10.
- Encimera con frontal de 65 mm en punto redondo.
- Aislamiento térmico con lana de roca.
- Cuba con cantos sanitarios en todas sus vertientes, para cubetas GN de profundidad 200 mm.
- Resistencias ocultas con interruptor luminoso y termostato 0/90°C digital.
- Entrada de agua y desagüe con grifo de bola.
- Puertas correderas con anclaje superior.
- Reserva de calor seco.
- Patas de 150 mm para elevar la altura del mueble desde los 850 hasta los 900 mm.
- Cubetas Gastronorm no incluidas.
- Se suministra montada.

PRODUCTOS RELACIONADOS
RECIPIENTES GASTRONORM pág. 179



Medidas totales (mm)	Capacidad	Potencia (W)	Alimentación (V/Hz)	Código	PVP (€)
1200 x 700 x 850	3 GN 1/1	3200	230/50-60	• F0432011	3.201
1600 x 700 x 850	4 GN 1/1	6200	230/50-60	• F0432012	3.633

BAÑOS MARÍA SOBREMESA

BAÑO MARÍA DE SOBREMESA GN 1/1 SIMPLE

- Diseño compacto de sobremesa para el mantenimiento de los alimentos a la temperatura óptima de servicio.
- Fabricado en acero inoxidable AISI 304 18/10.
- Cuba embutida con cantos sanitarios, para cubetas GN 1/1 de profundidad máxima 150 mm.
- Termostato regulable de temperatura con led de funcionamiento.
- Grifo incluido.
- Cubetas Gastronorm no incluidas.

PRODUCTOS RELACIONADOS
RECIPIENTES GASTRONORM pág. 179



Medidas totales (mm)	Capacidad	Potencia (W)	Alimentación (V/Hz)	Código	PVP (€)
325 x 560 x 250	1 GN 1/1	600	230/50-60	• F0420401	511

BAÑO MARÍA DE SOBREMESA GN 1/1 DOBLE

- Diseño compacto de sobremesa para el mantenimiento de los alimentos a la temperatura óptima de servicio.
- Fabricado en acero inoxidable AISI 304 18/10.
- Dos cubas embutidas con cantos sanitarios, para cubetas GN 1/1 de profundidad máxima 150 mm.
- Termostato regulable de temperatura con led de funcionamiento.
- Control independiente de temperatura para cada cuba.
- Grifo incluido.
- Cubetas Gastronorm no incluidas.

PRODUCTOS RELACIONADOS
RECIPIENTES GASTRONORM pág. 179



Medidas totales (mm)	Capacidad	Potencia (W)	Alimentación (V/Hz)	Código	PVP (€)
650 x 560 x 250	2 GN 1/1	1200	230/50-60	• F0420403	894

PRODUCTOS RELACIONADOS
CARROS BAÑO MARÍA pág. 177





PREPARACIÓN ESTÁTICA

MÓDULOS Y ENCIMERAS PARA COMPOSICIONES



**MUEBLES CON
ESTANTES PASANTES**

PÁG. 98



**MUEBLES CON CAJONES Y
PUERTAS CORREDERAS**

PÁG. 108



**MUEBLES
CON ESTANTES**

PÁG. 99



**MUEBLES
FREGADEROS**

PÁG. 110



**CORREDERAS
PASANTES**

PÁG. 100



**ENCIMERA CENTRAL
Y MURAL**

PÁG. 112



**MUEBLES
CON PUERTAS
CORREDERAS**

PÁG. 101



**ENCIMERA MURAL
CON CUBETA**

PÁG. 113



**MUEBLES
CON CAJONES**

PÁG. 102



**MUEBLE DE APOYO
PARA TERRAZA**

PÁG. 114



**MUEBLES CON
CAJONES Y PUERTAS
BATIENTES**

PÁG. 103



**MUEBLE DE
RECICLADO**

PÁG. 115



MÓDULOS

PÁG. 104



CUSTOMIZACIONES

PÁG. 116



**MUEBLES
ALTURA 600**

PÁG. 106



**ACCESORIOS MUEBLES
Y MÓDULOS**

PÁG. 117

MÓDULOS Y ENCIMERAS PARA COMPOSICIONES



01
Soluciones prácticas para
optimizar el espacio

02
Gran oferta de módulos abiertos
o cerrados, con estantes y
cajones o con cuerpo de guías GN



Diseño modular adaptable a todo tipo de cocinas e instalaciones



La encimera continua favorece el mantenimiento de la higiene y su adaptabilidad a los muebles modulares



ENCIMERAS DE 1,5 MM DE ESPESOR

Pág. 116

Amplia variedad de muebles con estantes, cajones y puertas correderas y batientes con múltiples opciones de encimera



Customización en longitud de encimeras y muebles



Los muebles se suministran montados. La colocación de la encimera se realiza de forma sencilla y ágil



MUEBLES CON ESTANTES PASANTES



POSIBILIDAD DE CUSTOMIZAR EN LONGITUD

Indicar medida de longitud deseada, precio y código del modelo inmediatamente superior (*)



MUEBLE CON ESTANTES PASANTES

- Fabricado en acero inoxidable AISI 304 18/10.
- Encimera y estantes con omegas de refuerzo.
- Frontal en punto redondo de 65 mm, totalmente soldado.
- Patas de 150 mm para elevar la altura del mueble desde los 850 hasta los 920 mm.
- Estante regulable en altura con soportes de gran robustez.
- **Se suministra montado.**

PRODUCTOS RELACIONADOS
ENCIMERAS pág. 112

ENCIMERAS DE 1,5 MM DE ESPESOR PÁG. 116



GAMA 600

Medidas totales (mm)
600 x 600 x 850
800 x 600 x 850
1000 x 600 x 850
1200 x 600 x 850
1400 x 600 x 850
1600 x 600 x 850
1800 x 600 x 850
2000 x 600 x 850
2200 x 600 x 850
2400 x 600 x 850

CON ENCIMERA CENTRAL

Código	PVP (€)
• F0078061	837
• F0078062	873
• F0070061	916
• F0070062	984
• F0070063	1.047
• F0070064	1.113
• F0070065	1.187
• F0070066	1.282
• F0070067	1.414
• F0070068	1.509

SIN ENCIMERA

Código	PVP (€)
• F0080061	579
• F0080062	600
• F0080063	622
• F0080064	667
• F0080065	712
• F0080066	755
• F0080067	797
• F0080068	860
• F0080069	961
• F0080070	1.024

GAMA 700

Medidas totales (mm)
600 x 700 x 850
800 x 700 x 850
1000 x 700 x 850
1200 x 700 x 850
1400 x 700 x 850
1600 x 700 x 850
1800 x 700 x 850
2000 x 700 x 850
2200 x 700 x 850
2400 x 700 x 850

CON ENCIMERA CENTRAL

Código	PVP (€)
• F0078071	865
• F0078072	903
• F0070069	943
• F0070070	1.015
• F0070071	1.112
• F0070072	1.156
• F0070073	1.228
• F0070074	1.329
• F0070075	1.464
• F0070076	1.566

SIN ENCIMERA

Código	PVP (€)
• F0080071	585
• F0080072	603
• F0080073	623
• F0080074	669
• F0080075	741
• F0080076	759
• F0080077	801
• F0080078	864
• F0080079	963
• F0080080	1.029



MUEBLES CON ESTANTES



POSIBILIDAD DE CUSTOMIZAR EN LONGITUD

Indicar medida de longitud deseada, precio y código del modelo inmediatamente superior (*)



MUEBLE CON ESTANTES

- Fabricado en acero inoxidable AISI 304 18/10.
- Encimera y estantes con omegas de refuerzo.
- Peto posterior de 105 mm en encimera mural y frontal de 65 mm en punto redondo sanitario, totalmente soldados.
- Patas de 150 mm para elevar la altura del mueble desde los 850 hasta los 920 mm.
- Estante regulable en altura con soportes de gran robustez.
- **Se suministra montado.**

PRODUCTOS RELACIONADOS
ENCIMERAS pág. 112

ENCIMERAS DE 1,5 MM DE ESPESOR PÁG. 116



GAMA 600

Medidas totales (mm)	CON ENCIMERA MURAL		CON ENCIMERA CENTRAL		SIN ENCIMERA	
	Código	PVP (€)	Código	PVP (€)	Código	PVP (€)
600 x 600 x 850	• F0078041	914	• F0079041	885	• F0080041	625
800 x 600 x 850	• F0078042	957	• F0079042	925	• F0080042	654
1000 x 600 x 850	• F0070121	1.006	• F0070041	975	• F0080043	679
1200 x 600 x 850	• F0070122	1.078	• F0070042	1.045	• F0080044	730
1400 x 600 x 850	• F0070123	1.149	• F0070043	1.114	• F0080045	779
1600 x 600 x 850	• F0070124	1.222	• F0070044	1.188	• F0080046	827
1800 x 600 x 850	• F0070125	1.295	• F0070045	1.263	• F0080047	873
2000 x 600 x 850	• F0070126	1.391	• F0070046	1.364	• F0080048	941
2200 x 600 x 850	• F0070127	1.542	• F0070047	1.505	• F0080049	1.053
2400 x 600 x 850	• F0070128	1.651	• F0070048	1.607	• F0080050	1.121

GAMA 700

Medidas totales (mm)	CON ENCIMERA MURAL		CON ENCIMERA CENTRAL		SIN ENCIMERA	
	Código	PVP (€)	Código	PVP (€)	Código	PVP (€)
600 x 700 x 850	• F0078051	948	• F0079051	908	• F0080051	627
800 x 700 x 850	• F0078052	986	• F0079052	949	• F0080052	656
1000 x 700 x 850	• F0070129	1.040	• F0070049	1.005	• F0080053	682
1200 x 700 x 850	• F0070130	1.112	• F0070050	1.077	• F0080054	733
1400 x 700 x 850	• F0070131	1.188	• F0070051	1.152	• F0080055	780
1600 x 700 x 850	• F0070132	1.263	• F0070052	1.225	• F0080056	840
1800 x 700 x 850	• F0070133	1.340	• F0070053	1.302	• F0080057	874
2000 x 700 x 850	• F0070134	1.439	• F0070054	1.407	• F0080058	943
2200 x 700 x 850	• F0070135	1.590	• F0070055	1.557	• F0080059	1.056
2400 x 700 x 850	• F0070136	1.699	• F0070056	1.662	• F0080060	1.125



• 3 DÍAS EXPEDICIÓN

MUEBLES CON PUERTAS CORREDERAS PASANTES



POSIBILIDAD DE CUSTOMIZAR EN LONGITUD

Indicar medida de longitud deseada, precio y código del modelo inmediatamente superior (*)



MUEBLE CON PUERTAS CORREDERAS PASANTES

- Fabricado en acero inoxidable AISI 304 18/10.
- Encimera y estantes con omegas de refuerzo.
- Frontal en punto redondo de 65 mm, totalmente soldado.
- Patas de 150 mm para elevar la altura del mueble desde los 850 hasta los 920 mm.
- Estante regulable en altura con soportes de gran robustez.
- Puertas correderas con deslizamiento de gran suavidad, sin guías inferiores para facilitar la limpieza.
- **Se suministra montado.**

PRODUCTOS RELACIONADOS
ENCIMERAS pág. 112

ENCIMERAS DE 1,5 MM DE ESPESOR PÁG. 116



GAMA 600

Medidas totales (mm)
1000 x 600 x 850
1200 x 600 x 850
1400 x 600 x 850
1600 x 600 x 850
1800 x 600 x 850
2000 x 600 x 850

CON ENCIMERA CENTRAL

Código	PVP (€)
• F0070021	1.539
• F0070022	1.647
• F0070023	1.758
• F0070024	1.868
• F0070025	2.087
• F0070026	2.172

SIN ENCIMERA

Código	PVP (€)
• F0080021	1.251
• F0080022	1.337
• F0080023	1.429
• F0080024	1.509
• F0080025	1.705
• F0080026	1.748

GAMA 700

Medidas totales (mm)
1000 x 700 x 850
1200 x 700 x 850
1400 x 700 x 850
1600 x 700 x 850
1800 x 700 x 850
2000 x 700 x 850

CON ENCIMERA CENTRAL

Código	PVP (€)
• F0070027	1.579
• F0070028	1.687
• F0070029	1.884
• F0070030	1.960
• F0070031	2.143
• F0070032	2.275

SIN ENCIMERA

Código	PVP (€)
• F0080027	1.260
• F0080028	1.345
• F0080029	1.537
• F0080030	1.568
• F0080031	1.705
• F0080032	1.809



MUEBLES CON PUERTAS CORREDERAS



POSIBILIDAD DE CUSTOMIZAR EN LONGITUD

Indicar medida de longitud deseada, precio y código del modelo inmediatamente superior (*)



MUEBLE CON PUERTAS CORREDERAS

- Fabricado en acero inoxidable AISI 304 18/10.
- Encimera y estantes con omegas de refuerzo.
- Peto posterior de 105 mm en encimera mural y frontal de 65 mm en punto redondo sanitario, totalmente soldados.
- Patas de 150 mm para elevar la altura del mueble desde los 850 hasta los 920 mm.
- Estante regulable en altura con soportes de gran robustez.
- Puertas correderas con deslizamiento de gran suavidad, sin guías inferiores para facilitar la limpieza.
- **Se suministra montado.**

PRODUCTOS RELACIONADOS
ENCIMERAS pág. 112

ENCIMERAS DE 1,5 MM DE ESPESOR PÁG. 116



GAMA 600

Medidas totales (mm)	CON ENCIMERA MURAL		CON ENCIMERA CENTRAL		SIN ENCIMERA		PARA ENCIMERAS CON CUBETA	
	Código	PVP (€)	Código	PVP (€)	Código	PVP (€)	Código	PVP (€)
1000 x 600 x 850	• F0070101	1.260	• F0070001	1.244	• F0080001	949	• FCU80001	816
1200 x 600 x 850	• F0070102	1.354	• F0070002	1.316	• F0080002	1.007	• FCU80002	865
1400 x 600 x 850	• F0070103	1.462	• F0070003	1.394	• F0080003	1.088	• FCU80003	936
1600 x 600 x 850	• F0070104	1.562	• F0070004	1.526	• F0080004	1.190	• FCU80004	1.024
1800 x 600 x 850	• F0070105	1.664	• F0070005	1.639	• F0080005	1.259	• FCU80005	1.081
2000 x 600 x 850	• F0070112	1.766	• F0070006	1.758	• F0080006	1.328	• FCU80006	1.142

GAMA 700

Medidas totales (mm)	CON ENCIMERA MURAL		CON ENCIMERA CENTRAL		SIN ENCIMERA		PARA ENCIMERAS CON CUBETA	
	Código	PVP (€)	Código	PVP (€)	Código	PVP (€)	Código	PVP (€)
1000 x 700 x 850	• F0070106	1.302	• F0070007	1.273	• F0080007	987	• FCU80007	849
1200 x 700 x 850	• F0070107	1.455	• F0070008	1.418	• F0080008	1.096	• FCU80008	956
1400 x 700 x 850	• F0070108	1.519	• F0070009	1.488	• F0080009	1.134	• FCU80009	975
1600 x 700 x 850	• F0070109	1.639	• F0070010	1.595	• F0080010	1.210	• FCU80010	1.041
1800 x 700 x 850	• F0070110	1.724	• F0070011	1.676	• F0080011	1.261	• FCU80011	1.085
2000 x 700 x 850	• F0070111	1.803	• F0070012	1.782	• F0080012	1.338	• FCU80012	1.152



• 3 DÍAS EXPEDICIÓN

MUEBLES CON CAJONES

MUEBLE CON CAJONES

- Fabricado en acero inoxidable AISI 304 18/10.
- Encimera con omegas de refuerzo.
- Peto posterior de 105 mm en encimera mural y frontal de 65 mm en punto redondo sanitario, totalmente soldados.
- Patas de 150 mm para elevar la altura del mueble desde los 850 hasta los 920 mm.
- Guías de extracción total.
- Los modelos de 400 mm de ancho, la medida útil del cajón es: 289 x 485 x 125 mm (3 cajones) 289 x 485 x 78 mm. (4 cajones)
- Los modelos de 500 mm de ancho, la medida útil del cajón es: 389 x 485 x 125 mm (3 cajones) 389 x 485 x 78 mm. (4 cajones)
- **Se suministra montado.**

PRODUCTOS RELACIONADOS

ENCIMERAS pág. 112

ENCIMERAS DE 1,5 MM DE ESPESOR PÁG. 116

3 CAJONES



GAMA 600

Medidas totales (mm)
400 x 600 x 850
500 x 600 x 850

CON ENCIMERA MURAL

Código	PVP (€)
• F0070151	1.113
• F0070152	1.157

CON ENCIMERA CENTRAL

Código	PVP (€)
• F0070091	1.081
• F0070092	1.125

SIN ENCIMERA

Código	PVP (€)
• F0080111	829
• F0080112	866

GAMA 700

Medidas totales (mm)
400 x 700 x 850
500 x 700 x 850

Código	PVP (€)
• F0070155	1.277
• F0070156	1.327

Código	PVP (€)
• F0070095	1.119
• F0070096	1.163

Código	PVP (€)
• F0080113	846
• F0080114	881

4 CAJONES



GAMA 600

Medidas totales (mm)
400 x 600 x 850
500 x 600 x 850

CON ENCIMERA MURAL

Código	PVP (€)
• F0078121	1.220
• F0078122	1.280

CON ENCIMERA CENTRAL

Código	PVP (€)
• F0079121	1.186
• F0079122	1.244

SIN ENCIMERA

Código	PVP (€)
• F0080121	936
• F0080122	982

GAMA 700

Medidas totales (mm)
400 x 700 x 850
500 x 700 x 850

Código	PVP (€)
• F0078123	1.260
• F0078124	1.323

Código	PVP (€)
• F0079123	1.227
• F0079124	1.289

Código	PVP (€)
• F0080123	957
• F0080124	1.020



MUEBLES CON CAJONES Y PUERTAS BATIENTES

CAJONES Y PUERTAS BATIENTES

PRODUCTOS RELACIONADOS
ENCIMERAS pág. 112

ENCIMERAS DE 1,5 MM DE ESPESOR PÁG. 116



GAMA 600

Medidas totales (mm)	Puertas	Cajones
400 x 600 x 850	1	1
500 x 600 x 850	1	1
800 x 600 x 850	2	2
1000 x 600 x 850	2	2

CON ENCIMERA MURAL

Código	PVP (€)
• F0078101	1.006
• F0078102	1.045
• F0078103	1.560
• F0078104	1.657

CON ENCIMERA CENTRAL

Código	PVP (€)
• F0079101	975
• F0079102	1.013
• F0079103	1.524
• F0079104	1.624

SIN ENCIMERA

Código	PVP (€)
• F0080101	723
• F0080102	757
• F0080103	1.246
• F0080104	1.329

GAMA 700

Medidas totales (mm)	Puertas	Cajones
400 x 700 x 850	1	1
500 x 700 x 850	1	1
800 x 700 x 850	2	2
1000 x 700 x 850	2	2

Código	PVP (€)
• F0078106	1.079
• F0078107	1.126
• F0078108	1.608
• F0078109	1.698

Código	PVP (€)
• F0079106	1.044
• F0079107	1.091
• F0079108	1.574
• F0079109	1.663

Código	PVP (€)
• F0080106	772
• F0080107	809
• F0080108	1.269
• F0080109	1.361

ENCIMERAS DE 1,5 MM DE ESPESOR PÁG. 116



PUERTAS BATIENTES

GAMA 600

Medidas totales (mm)	Puertas
400 x 600 x 850	1
500 x 600 x 850	1
600 x 600 x 850	1
800 x 600 x 850	2
1000 x 600 x 850	2

CON ENCIMERA MURAL

Código	PVP (€)
• F0070141	916
• F0070142	963
• F0078093	1.030
• F0070143	1.296
• F0070144	1.386

CON ENCIMERA CENTRAL

Código	PVP (€)
• F0070081	884
• F0070082	932
• F0079093	1.007
• F0070083	1.282
• F0070084	1.381

SIN ENCIMERA

Código	PVP (€)
• F0080091	633
• F0080092	675
• F0080093	740
• F0080094	1.005
• F0080095	1.086

PARA ENCIMERAS CON CUBETA

Código	PVP (€)
-	-
-	-
• FCU80093	636
• FCU80094	864
• FCU80095	934

GAMA 700

Medidas totales (mm)	Puertas
400 x 700 x 850	1
500 x 700 x 850	1
600 x 700 x 850	1
800 x 700 x 850	2
1000 x 700 x 850	2

Código	PVP (€)
• F0070145	955
• F0070146	1.004
• F0078098	1.089
• F0070147	1.364
• F0070148	1.452

Código	PVP (€)
• F0070085	920
• F0070086	968
• F0079098	1.054
• F0070087	1.330
• F0070088	1.416

Código	PVP (€)
• F0080096	646
• F0080097	688
• F0080098	763
• F0080099	1.027
• F0080100	1.095

Código	PVP (€)
-	-
-	-
• FCU80098	657
• FCU80099	882
• FCU80100	1.051

MÓDULOS

ENCIMERAS DE 1,5 MM DE ESPESOR PÁG. 116

CAJÓN DE GRAN CAPACIDAD



GAMA 600

Medidas totales (mm)
500 x 600 x 850

CON ENCIMERA MURAL	
Código	PVP (€)
• F0078132	1.194

CON ENCIMERA CENTRAL	
Código	PVP (€)
• F0079132	1.161

SIN ENCIMERA	
Código	PVP (€)
• F0080132	904

GAMA 700

Medidas totales (mm)
500 x 700 x 850

Código	PVP (€)
• F0078139	1.247

Código	PVP (€)
• F0079139	1.214

Código	PVP (€)
• F0080139	933

MUEBLE SIN BASE PARA CUBO DE DESPERDICIOS

PRODUCTOS RELACIONADOS
CUBOS pág. 167



GAMA 600

Medidas totales (mm)
600 x 600 x 850

CON ENCIMERA MURAL	
Código	PVP (€)
• F0078501	1.062

CON ENCIMERA CENTRAL	
Código	PVP (€)
• F0079501	1.031

SIN ENCIMERA	
Código	PVP (€)
• F0080501	764

GAMA 700

Medidas totales (mm)
600 x 700 x 850

Código	PVP (€)
• F0078502	1.121

Código	PVP (€)
• F0079502	1.085

Código	PVP (€)
• F0080502	796

Accesorio	Código	PVP (€)
Agujero + aro de goma	• ADE50001	98

MÓDULO ANGULAR 90° CON ENCIMERA

- Fabricado en acero inoxidable AISI 304 18/10.
- Se une a otra encimera con el módulo lateral de acople.
- Esquinas rectas.
- Peto posterior de 105 mm y frontal de 65 mm en punto redondo sanitario, totalmente soldados.
- Patas de 150 mm para elevar la altura del mueble desde los 850 hasta los 920 mm.

GAMA 600

Medidas totales (mm)	Esquina encimera	Código	PVP (€)
1100 x 600 x 850	Derecha	• F0080701	1.306
1100 x 600 x 850	Izquierda	• F0080702	1.306

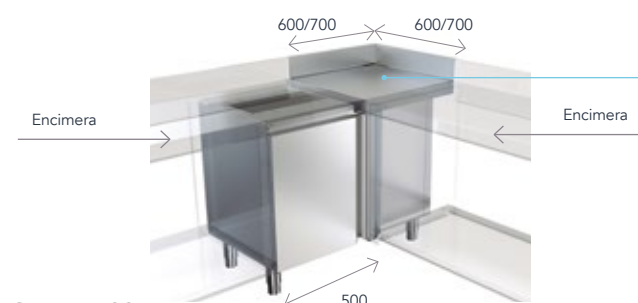

GAMA 700

Medidas totales (mm)	Esquina encimera	Código	PVP (€)
1200 x 700 x 850	Derecha	• F0080703	1.356
1200 x 700 x 850	Izquierda	• F0080704	1.356

MARCO CON PUERTA

GAMA 600 / 700

Medidas totales (ancho x alto) (mm)	Código	PVP (€)
500 x 670	• F0080901	348
600 x 670	• F0080902	384

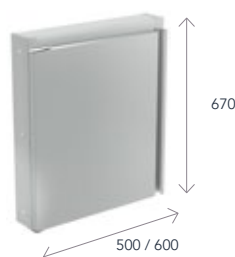

ENCIMERAS DE 1,5 MM DE ESPESOR PÁG. 116



MUEBLE ANGULAR 90° CON CHAFLÁN

GAMA 600

Medidas totales (mm)	Código	PVP (€)
1000 x 1000 x 600 x 850	• F0070116	1.711

GAMA 700

Medidas totales (mm)	Código	PVP (€)
1000 x 1000 x 700 x 850	• F0070117	1.792

MUEBLE CUERPO DE GUÍAS



GAMA 600

Medidas totales (mm)	Capacidad	CON ENCIMERA MURAL		CON ENCIMERA CENTRAL		SIN ENCIMERA	
		Código	PVP (€)	Código	PVP (€)	Código	PVP (€)
400 x 600 x 850	1 cuerpo GN 1/1	• F0780141	880	• F0790141	848	• F0080141	597
800 x 600 x 850	2 cuerpos GN 1/1	• F0780143	1.186	• F0790143	1.152	• F0080143	874

GAMA 700

Medidas totales (mm)	Capacidad	CON ENCIMERA MURAL		CON ENCIMERA CENTRAL		SIN ENCIMERA	
		Código	PVP (€)	Código	PVP (€)	Código	PVP (€)
400 x 700 x 850	1 cuerpo GN 1/1	• F0780145	922	• F0790145	887	• F0080145	613
500 x 700 x 850	1 cuerpo 600x400	• F0780146	953	• F0790146	918	• F0080146	636
800 x 700 x 850	2 cuerpos GN 1/1	• F0780147	1.236	• F0790147	1.202	• F0080147	898
1000 x 700 x 850	2 cuerpos 600x400	• F0780148	1.307	• F0790148	1.271	• F0080148	951

MESAS CALIENTES SIN ENCIMERA



GAMA 600

Medidas totales (mm)	MÓDULO MURAL		MÓDULO CENTRAL PASANTE		MÓDULO CON GUÍAS GN 1/1	
	Código	PVP (€)	Código	PVP (€)	Código	PVP (€)
1200 x 600 x 850 *	• F0080297	1.834	• F0080409	2.106	-	-
1400 x 600 x 850 *	• F0080405	2.044	• F0080410	2.336	-	-
1600 x 600 x 850 **	• F0080298	2.252	• F0080411	2.560	-	-
1800 x 600 x 850 **	• F0080406	2.484	• F0080412	2.944	-	-

* Potencia 2000W - Tensión 230V / ** Potencia 3000W - Tensión 230V

GAMA 700

Medidas totales (mm)	MÓDULO MURAL		MÓDULO CENTRAL PASANTE		MÓDULO CON GUÍAS GN 1/1	
	Código	PVP (€)	Código	PVP (€)	Código	PVP (€)
1200 x 700 x 850 *	• F0080197	1.894	• F0080150	2.272	• F0080417	3.042
1400 x 700 x 850 *	• F0080407	2.112	• F0080413	2.497	-	-
1600 x 700 x 850 **	• F0080198	2.328	• F0080151	2.720	• F0082002	3.267
1800 x 700 x 850 **	• F0080199	2.544	• F0080152	3.042	-	-
2000 x 700 x 850 **	• F0080408	2.754	• F0080418	3.312	-	-

* Potencia 2000W - Tensión 230V / ** Potencia 3000W - Tensión 230V



• 3 DÍAS EXPEDICIÓN

MUEBLES ALTURA 600



POSIBILIDAD DE CUSTOMIZAR EN LONGITUD

Indicar medida de longitud deseada, precio y código del modelo inmediatamente superior (*)



MUEBLE ALTURA 600 ABIERTO UNA CARA

- Fabricado en acero inoxidable AISI 304 18/10.
- Encimera y estante con omegas de refuerzo.
- Peto posterior de 105 mm en encimera mural y frontal de 65 mm en punto redondo sanitario, totalmente soldados.
- Patas de 150 mm para elevar la altura del mueble desde los 600 hasta los 650 mm.
- **Se suministra montado.**

PRODUCTOS RELACIONADOS

ENCIMERAS pág. 112

ENCIMERAS DE 1,5 MM DE ESPESOR PÁG. 116



GAMA 600

Medidas totales (mm)

600 x 600 x 600
800 x 600 x 600
1000 x 600 x 600
1200 x 600 x 600
1400 x 600 x 600
1600 x 600 x 600

CON ENCIMERA MURAL

Código	PVP (€)
• F0781001	858
• F0781002	897
• F0781003	937
• F0781004	1.009
• F0781005	1.086
• F0781006	1.159

CON ENCIMERA CENTRAL

Código	PVP (€)
• F0791001	827
• F0791002	862
• F0791003	905
• F0791004	978
• F0791005	1.053
• F0791006	1.121

SIN ENCIMERA

Código	PVP (€)
• F0081001	560
• F0081002	585
• F0081003	609
• F0081004	662
• F0081005	715
• F0081006	760

ENCIMERAS DE 1,5 MM DE ESPESOR PÁG. 116



GAMA 700

Medidas totales (mm)

600 x 700 x 600
800 x 700 x 600
1000 x 700 x 600
1200 x 700 x 600
1400 x 700 x 600
1600 x 700 x 600

CON ENCIMERA MURAL

Código	PVP (€)
• F0781007	887
• F0781008	927
• F0781009	968
• F0781010	1.044
• F0781011	1.125
• F0781012	1.197

CON ENCIMERA CENTRAL

Código	PVP (€)
• F0791007	851
• F0791008	893
• F0791009	934
• F0791010	1.009
• F0791011	1.087
• F0791012	1.158

SIN ENCIMERA

Código	PVP (€)
• F0081007	562
• F0081008	588
• F0081009	612
• F0081010	664
• F0081011	716
• F0081012	761



MUEBLE ALTURA 600 CON PUERTAS BATIENTES

- Fabricado en acero inoxidable AISI 304 18/10.
- Encimera y estante con omegas de refuerzo.
- Peto posterior de 105 mm en encimera mural y frontal de 65 mm en punto redondo sanitario, totalmente soldados.
- Patas de 150 mm para elevar la altura del mueble desde los 600 hasta los 650 mm.
- **Se suministra montado.**

PRODUCTOS RELACIONADOS
ENCIMERAS pág. 112

ENCIMERAS DE 1,5 MM DE ESPESOR PÁG. 116



GAMA 600

Medidas totales (mm)	CON ENCIMERA MURAL		CON ENCIMERA CENTRAL		SIN ENCIMERA	
	Código	PVP (€)	Código	PVP (€)	Código	PVP (€)
400 x 600 x 600	• F0781020	809	• F0791020	779	• F0081020	526
500 x 600 x 600	• F0781021	853	• F0791021	819	• F0081021	562
600 x 600 x 600	• F0781022	922	• F0791022	891	• F0081022	625
800 x 600 x 600	• F0781023	1.163	• F0791023	1.129	• F0081023	851
1000 x 600 x 600	• F0781024	1.246	• F0791024	1.215	• F0081024	920

ENCIMERAS DE 1,5 MM DE ESPESOR PÁG. 116



GAMA 700

Medidas totales (mm)	CON ENCIMERA MURAL		CON ENCIMERA CENTRAL		SIN ENCIMERA	
	Código	PVP (€)	Código	PVP (€)	Código	PVP (€)
400 x 700 x 600	• F0781025	847	• F0791025	813	• F0081025	539
500 x 700 x 600	• F0781026	888	• F0791026	855	• F0081026	574
600 x 700 x 600	• F0781027	968	• F0791027	933	• F0081027	644
800 x 700 x 600	• F0781028	1.208	• F0791028	1.175	• F0081028	869
1000 x 700 x 600	• F0781029	1.285	• F0791029	1.249	• F0081029	928



• 3 DÍAS EXPEDICIÓN

MUEBLES CON CAJONES Y PUERTAS CORREDERAS



POSIBILIDAD DE CUSTOMIZAR EN LONGITUD

Indicar medida de longitud deseada, precio y código del modelo inmediatamente superior (*)



MUEBLE CON CAJONES A MANO IZQUIERDA Y PUERTAS CORREDERAS

- Fabricado en acero inoxidable AISI 304 18/10.
- Encimera y estantes con omegas de refuerzo.
- Peto posterior de 105 mm en encimera mural y frontal de 65 mm en punto redondo sanitario, totalmente soldados.
- Estante regulable en altura con soportes de gran robustez.
- Patas de 150 mm para elevar la altura del mueble desde los 850 hasta los 920 mm.
- Puertas correderas con deslizamiento de gran suavidad, sin guías inferiores para facilitar la limpieza.
- Medida útil del cajón: 289 x 485 x 125 mm.
- **Se suministra montado.**

MEDIDAS MUEBLE CON CAJONES Y PUERTAS CORREDERAS

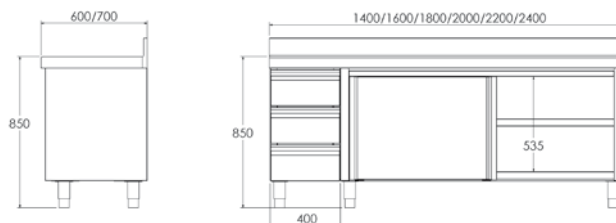

PRODUCTOS RELACIONADOS

ENCIMERAS pág. 112

ENCIMERAS DE 1,5 MM DE ESPESOR PÁG. 116



GAMA 600

Medidas totales (mm)

1400 x 600 x 850
1600 x 600 x 850
1800 x 600 x 850
2000 x 600 x 850
2200 x 600 x 850
2400 x 600 x 850

CON ENCIMERA MURAL

Código	PVP (€)
• F0071111	2.147
• F0071112	2.236
• F0071113	2.340
• F0071114	2.469
• F0071115	2.578
• F0071116	2.687

CON ENCIMERA CENTRAL

Código	PVP (€)
• F0071011	2.115
• F0071012	2.198
• F0071013	2.306
• F0071014	2.442
• F0071015	2.542
• F0071016	2.643

SIN ENCIMERA

Código	PVP (€)
• F0083011	1.778
• F0083012	1.837
• F0083013	1.918
• F0083014	2.020
• F0083015	2.088
• F0083016	2.157

GAMA 700

Medidas totales (mm)

1400 x 700 x 850
1600 x 700 x 850
1800 x 700 x 850
2000 x 700 x 850
2200 x 700 x 850
2400 x 700 x 850

CON ENCIMERA MURAL

Código	PVP (€)
• F0071131	2.241
• F0071132	2.377
• F0071133	2.446
• F0071134	2.551
• F0071135	2.642
• F0071136	2.759

CON ENCIMERA CENTRAL

Código	PVP (€)
• F0071031	2.202
• F0071032	2.338
• F0071033	2.406
• F0071034	2.520
• F0071035	2.607
• F0071036	2.722

SIN ENCIMERA

Código	PVP (€)
• F0083031	1.834
• F0083032	1.941
• F0083033	1.979
• F0083034	2.056
• F0083035	2.106
• F0083036	2.185





POSIBILIDAD DE CUSTOMIZAR EN LONGITUD

Indicar medida de longitud deseada, precio y código del modelo inmediatamente superior (*)



MUEBLE CON CAJONES A MANO DERECHA Y PUERTAS CORREDERAS

- Fabricado en acero inoxidable AISI 304 18/10.
- Encimera y estantes con omegas de refuerzo.
- Peto posterior de 105 mm en encimera mural y frontal de 65 mm en punto redondo sanitario, totalmente soldados.
- Estante regulable en altura con soportes de gran robustez.
- Patas de 150 mm para elevar la altura del mueble desde los 850 hasta los 920 mm.
- Puertas correderas con deslizamiento de gran suavidad, sin guías inferiores para facilitar la limpieza.
- Medida útil del cajón: 289 x 485 x 125 mm.
- **Se suministra montado.**

MEDIDAS MUEBLE CON CAJONES Y PUERTAS CORREDERAS

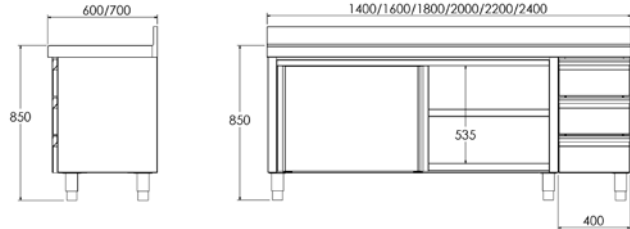

PRODUCTOS RELACIONADOS

ENCIMERAS pág. 112

ENCIMERAS DE 1,5 MM DE ESPESOR PÁG. 116



GAMA 600

Medidas totales (mm)	CON ENCIMERA MURAL		CON ENCIMERA CENTRAL		SIN ENCIMERA	
	Código	PVP (€)	Código	PVP (€)	Código	PVP (€)
1400 x 600 x 850	• F0071101	2.147	• F0071001	2.115	• F0083101	1.778
1600 x 600 x 850	• F0071102	2.236	• F0071002	2.198	• F0083102	1.837
1800 x 600 x 850	• F0071103	2.340	• F0071003	2.306	• F0083103	1.918
2000 x 600 x 850	• F0071104	2.469	• F0071004	2.442	• F0083104	2.020
2200 x 600 x 850	• F0071105	2.578	• F0071005	2.542	• F0083105	2.088
2400 x 600 x 850	• F0071106	2.687	• F0071006	2.643	• F0083106	2.157

GAMA 700

Medidas totales (mm)	CON ENCIMERA MURAL		CON ENCIMERA CENTRAL		SIN ENCIMERA	
	Código	PVP (€)	Código	PVP (€)	Código	PVP (€)
1400 x 700 x 850	• F0071121	2.241	• F0071021	2.202	• F0083021	1.834
1600 x 700 x 850	• F0071122	2.377	• F0071022	2.338	• F0083022	1.941
1800 x 700 x 850	• F0071123	2.446	• F0071023	2.406	• F0083023	1.979
2000 x 700 x 850	• F0071124	2.551	• F0071024	2.520	• F0083024	2.056
2200 x 700 x 850	• F0071125	2.642	• F0071025	2.607	• F0083025	2.106
2400 x 700 x 850	• F0071126	2.759	• F0071026	2.722	• F0083026	2.185



• 3 DÍAS EXPEDICIÓN

MUEBLES FREGADEROS

GAMA 600

- Fabricado en acero inoxidable AISI 304 18/10.
- Peto posterior de 105 mm y frontal de 65 mm en punto redondo sanitario, totalmente soldados.
- Cubas embutidas con protección insonorizante.
- Válvula de desagüe y tubo rebosadero incluidos en cada cuba.
- Patas de 150 mm para elevar la altura del mueble desde los 850 hasta los 920 mm.
- Patas traseras avanzadas 50 mm que permiten situar los muebles fregaderos en suelos con radio sanitario.
- Trasera abierta para el acceso a las instalaciones.
- Disponible con puertas batientes y correderas, según modelo.
- Grifería no incluida.
- **Se suministra montado.**

PRODUCTOS RELACIONADOS

GRIFERÍA pág. 43

MEDIDAS CUBETA

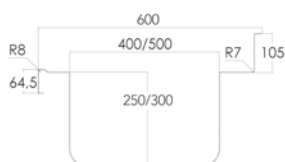

GAMA 600

Medidas totales (mm)		Medidas cubeta (mm)	Mueble con puertas	PVP (€)	Mueble con puertas y espacio para lavavajillas	PVP (€)
600 x 600		500 x 400 x 250	• FP960600 Batientes	922	-	-
1000 x 600		400 x 400 x 250	• FP91060D Correderas	1.215	-	-
		400 x 400 x 250	• FP91060I Correderas	1.215	-	-
1200 x 600		400 x 400 x 250	• FP910600 Correderas	1.382	-	-
		500 x 400 x 250	• FP91260D Correderas	1.208	• FP9126LD Batientes	1.055
		500 x 400 x 250	• FP91260I Correderas	1.208	• FP9126LI Batientes	1.055
1400 x 600		500 x 400 x 250	• FP912600 Correderas	1.459	-	-
		400 x 400 x 250	• FP91460D Correderas	1.528	-	-
		400 x 400 x 250	• FP91460I Correderas	1.528	-	-
		500 x 400 x 250	• FP91461D Correderas	1.409	• FP9146LD Batientes	1.265
1600 x 600		500 x 400 x 250	• FP91461I Correderas	1.409	• FP9146LI Batientes	1.265
		500 x 400 x 250	• FP91660D Correderas	1.670	-	-
		500 x 400 x 250	• FP91660I Correderas	1.670	-	-
1800 x 600		500 x 400 x 300	• FP91860D Correderas	1.787	• FP9186LD Correderas	1.645
		500 x 400 x 300	• FP91860I Correderas	1.787	• FP9186LI Correderas	1.645
2000 x 600		500 x 400 x 250	• FP920600 Correderas	1.871	-	-



GAMA 700

- Fabricado en acero inoxidable AISI 304 18/10.
- Peto posterior de 105 mm y frontal de 65 mm en punto redondo sanitario, totalmente soldados.
- Cubas embutidas con protección insonorizante.
- Válvula de desagüe y tubo rebosadero incluidos en cada cuba.
- Patas de 150 mm para elevar la altura del mueble desde los 850 hasta los 920 mm.
- Patas traseras avanzadas 50 mm que permiten situar los muebles fregaderos en suelos con radio sanitario.
- Trasera abierta para el acceso a las instalaciones.
- Disponible con puertas batientes y correderas, según modelo.
- Grifería no incluida.
- **Se suministra montado.**

PRODUCTOS RELACIONADOS

GRIFERÍA pág. 43

MEDIDAS CUBETA

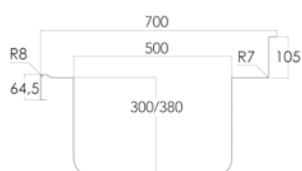

GAMA 700

Medidas totales (mm)	Medidas cubeta (mm)	Mueble con puertas	PVP (€)	Mueble con puertas y espacio para lavavajillas	PVP (€)
700 x 700	500 x 500 x 300	• FP970700 Batientes	1.141	-	-
		• FP91070D Correderas	1.280	-	-
1000 x 700	500 x 500 x 300	• FP91070I Correderas	1.280	-	-
	500 x 400 x 250	• FP910700 Correderas	1.449	-	-
1200 x 700	500 x 500 x 300	• FP91270D Correderas	1.342	• FP9127LD Batientes	1.134
	500 x 500 x 300	• FP91270I Correderas	1.342	• FP9127LI Batientes	1.134
	500 x 500 x 300	• FP912700 Correderas	1.599	-	-
1400 x 700	600 x 500 x 300	• FP91470D Correderas	1.481	• FP9147LD Batientes	1.348
	600 x 500 x 300	• FP91470I Correderas	1.481	• FP9147LI Batientes	1.348
	600 x 500 x 300	• FP914700 Correderas	1.715	-	-
1600 x 700	500 x 500 x 300	• FP91670D Correderas	1.722	-	-
	500 x 500 x 300	• FP91670I Correderas	1.722	-	-
1800 x 700	500 x 500 x 300	• FP91870D Correderas	1.859	• FP9187LD Correderas	1.791
	500 x 500 x 300	• FP91870I Correderas	1.859	• FP9187LI Correderas	1.791
	500 x 500 x 300	• FP918700 Correderas	2.079	-	-
2000 x 700	600 x 500 x 300	• FP92070D Correderas	1.988	-	-
	600 x 500 x 300	• FP92070I Correderas	1.988	-	-

ENCIMERA CENTRAL Y MURAL



POSIBILIDAD DE CUSTOMIZAR EN LONGITUD

Indicar medida de longitud deseada, precio y código del modelo inmediatamente superior (*)



ENCIMERA

- Fabricada en acero inoxidable AISI 304 18/10, satinado.
- Con omegas de refuerzo.
- Peto posterior de 105 mm y frontal de 65 mm en punto redondo sanitario, totalmente soldados.

ENCIMERAS DE 1,5 MM DE ESPESOR PÁG. 116



GAMA 600

Medidas totales (mm)	Encimera central	PVP (€)	Encimera mural	PVP (€)
400 x 600	• F0080301	257	• F0080351	287
500 x 600	• F0080302	261	• F0080352	295
600 x 600	• F0080303	271	• F0080353	302
700 x 600	• F0080419	276	• F0080420	308
800 x 600	• F0080304	281	• F0080354	318
900 x 600	• F0080401	288	• F0080403	324
1000 x 600	• F0080305	301	• F0080355	332
1100 x 600	• F0080306	308	• F0080356	342
1200 x 600	• F0080307	321	• F0080357	353
1300 x 600	• F0080308	332	• F0080358	364
1400 x 600	• F0080309	341	• F0080359	375
1500 x 600	• F0080310	352	• F0080360	398
1600 x 600	• F0080311	366	• F0080361	405
1700 x 600	• F0080312	380	• F0080362	418
1800 x 600	• F0080313	397	• F0080363	429
1900 x 600	• F0080314	423	• F0080364	443
2000 x 600	• F0080315	429	• F0080365	456
2100 x 600	• F0080316	445	• F0080366	477
2200 x 600	• F0080317	461	• F0080367	499
2300 x 600	• F0080318	478	• F0080368	519
2400 x 600	• F0080319	495	• F0080369	537
2500 x 600	• F0080320	509	• F0080370	557
2600 x 600	• F0080321	526	• F0080371	578
2700 x 600	• F0080322	545	• F0080372	598
2800 x 600	• F0080323	563	• F0080373	616

GAMA 700

Medidas totales (mm)	Encimera central	PVP (€)	Encimera mural	PVP (€)
400 x 700	• F0080326	278	• F0080376	313
500 x 700	• F0080327	285	• F0080377	321
600 x 700	• F0080328	294	• F0080378	331
700 x 700	• F0080421	303	• F0080422	336
800 x 700	• F0080329	308	• F0080379	343
900 x 700	• F0080402	319	• F0080404	353
1000 x 700	• F0080330	327	• F0080380	362
1100 x 700	• F0080331	338	• F0080381	374
1200 x 700	• F0080332	352	• F0080382	387
1300 x 700	• F0080333	363	• F0080383	399
1400 x 700	• F0080334	375	• F0080384	414
1500 x 700	• F0080335	393	• F0080385	426
1600 x 700	• F0080336	403	• F0080386	442
1700 x 700	• F0080337	420	• F0080387	457
1800 x 700	• F0080338	434	• F0080388	475
1900 x 700	• F0080339	454	• F0080389	487
2000 x 700	• F0080340	472	• F0080390	502
2100 x 700	• F0080341	489	• F0080391	522
2200 x 700	• F0080342	508	• F0080392	543
2300 x 700	• F0080343	526	• F0080393	563
2400 x 700	• F0080344	545	• F0080394	585
2500 x 700	• F0080345	563	• F0080395	599
2600 x 700	• F0080346	585	• F0080396	620
2700 x 700	• F0080347	604	• F0080397	641
2800 x 700	• F0080348	625	• F0080398	660





ENCIMERA MURAL CON CUBETA



ENCIMERA CON CUBETA

- Fabricada en acero inoxidable AISI 304 18/10, satinado.
- Con omegas de refuerzo.
- Peto posterior de 105 mm y frontal de 65 mm en punto redondo sanitario, totalmente soldados.
- Cubeta soldada de 500 x 400 x 250 mm.

PRODUCTOS RELACIONADOS

GRIFERÍA pág. 43

ENCIMERAS DE 1,5 MM DE ESPESOR PÁG. 116



GAMA 600

Medidas totales (mm)	Encimera con cubeta derecha PVP (€)	Encimera con cubeta izquierda PVP (€)	Encimera con cubeta central PVP (€)
1000 x 600	• FEC1006D 536	• FEC1006I 536	• FEC1006C 536
1200 x 600	• FEC1206D 558	• FEC1206I 558	• FEC1206C 558
1400 x 600	• FEC1406D 580	• FEC1406I 580	• FEC1406C 580
1500 x 600	• FEC1506D 602	• FEC1506I 602	• FEC1506C 602
1600 x 600	• FEC1606D 609	• FEC1606I 609	• FEC1606C 609
1800 x 600	• FEC1806D 634	• FEC1806I 634	• FEC1806C 634
2000 x 600	• FEC2006D 661	• FEC2006I 661	• FEC2006C 661
2200 x 600	• FEC2206D 703	• FEC2206I 703	• FEC2206C 703
2400 x 600	• FEC2406D 743	• FEC2406I 743	• FEC2406C 743
2600 x 600	• FEC2606D 782	• FEC2606I 782	• FEC2606C 782
2800 x 600	• FEC2806D 824	• FEC2806I 824	• FEC2806C 824

GAMA 700

Medidas totales (mm)	Encimera con cubeta derecha PVP (€)	Encimera con cubeta izquierda PVP (€)	Encimera con cubeta central PVP (€)
1000 x 700	• FEC1007D 568	• FEC1007I 568	• FEC1007C 568
1200 x 700	• FEC1207D 592	• FEC1207I 592	• FEC1207C 592
1400 x 700	• FEC1407D 620	• FEC1407I 620	• FEC1407C 620
1500 x 700	• FEC1507D 630	• FEC1507I 630	• FEC1507C 630
1600 x 700	• FEC1607D 647	• FEC1607I 647	• FEC1607C 647
1800 x 700	• FEC1807D 679	• FEC1807I 679	• FEC1807C 679
2000 x 700	• FEC2007D 706	• FEC2007I 706	• FEC2007C 706
2200 x 700	• FEC2207D 748	• FEC2207I 748	• FEC2207C 748
2400 x 700	• FEC2407D 789	• FEC2407I 789	• FEC2407C 789
2600 x 700	• FEC2607D 825	• FEC2607I 825	• FEC2607C 825
2800 x 700	• FEC2807D 864	• FEC2807I 864	• FEC2807C 864

MUEBLE DE APOYO PARA TERRAZA

MUEBLE DE APOYO PARA TERRAZA

- Fabricado en acero inoxidable AISI 304 18/10.
- Encimera con omegas de refuerzo.
- Peto posterior de 105 mm y frontal de 65 mm en punto redondo sanitario, totalmente soldados.
- Cajones con guías telescópicas.
- Módulos de gran capacidad con puertas batientes.
- Asa lateral para facilitar el manejo del mueble.
- Soporte lateral para colocar bandejas.
- 4 ruedas giratorias de Ø150 mm con parachoques, 2 de ellas con freno.
- Modelos con petos laterales, totalmente soldados.
- **Se suministra montado.**



SIN PETOS LATERALES

Medidas totales (mm)	Puertas	Cajones	Código	PVP (€)
1000 x 600 x 1100	-	2	• F0072001	1.340
1000 x 600 x 1100	2	2	• F0072002	1.505
1500 x 600 x 1100	3	3	• F0072003	2.034

CON PETOS LATERALES

Medidas totales (mm)	Puertas	Cajones	Código	PVP (€)
1000 x 600 x 1100	-	2	• F0072004	1.498
1000 x 600 x 1100	2	2	• F0072005	1.663
1500 x 600 x 1100	3	3	• F0072006	2.191



MUEBLE DE RECICLADO

MUEBLE CERRADO DE RECICLADO

- Ideal para la clasificación de residuos.
- Fabricado en acero inoxidable AISI 304 18/10.
- Frontal de 65 mm en punto redondo, totalmente soldado.
- Peto posterior de 105 mm totalmente soldado en modelos murales.
- Patas de 150 mm para elevar la altura del mueble desde los 850 hasta los 920 mm.
- En el modelo infantil la altura del mueble es de 700 hasta 750 mm.
- Patas traseras avanzadas 50 mm que permiten situar los muebles en suelos con radio sanitario.
- Puertas batientes.
- Dos o tres orificios de Ø 190-280 mm para aros de goma.
- Aros de goma de colores no incluidos.
- Se suministra montado.

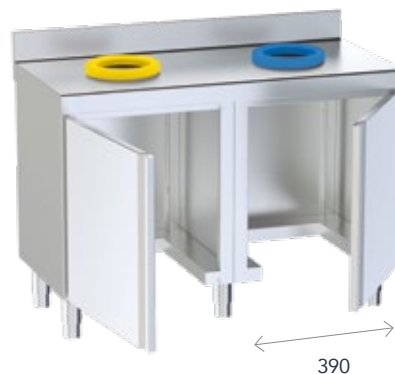

PRODUCTOS RELACIONADOS

CUBOS pág. 167



CENTRAL

Medidas totales (mm)	Orificios	Código	PVP (€)
1200 x 600 x 850	2	• F0072013	1.991
1800 x 600 x 850	3	• F0072014	2.730



MURAL

Medidas totales (mm)	Orificios	Código	PVP (€)
1200 x 600 x 850	2	• F0072007	2.023
1800 x 600 x 850	3	• F0072008	2.766

CENTRAL INFANTIL

Medidas totales (mm)	Orificios	Código	PVP (€)
1200 x 600 x 700	2	• F0072011	1.811
1800 x 600 x 700	3	• F0072012	2.484

MURAL INFANTIL

Medidas totales (mm)	Orificios	Código	PVP (€)
1200 x 600 x 700	2	• F0072009	1.841
1800 x 600 x 700	3	• F0072010	2.518

ARO DE GOMA PARA RESIDUOS

- Facilita la identificación del contenedor.
- Desmontable.
- Fácil de limpiar y desinfectar.

Color	Código	PVP (€)
Rojo - Orgánico	• ARO000RO	59
Verde - Cristal	• ARO000VE	59
Amarillo - Plástico	• ARO000AM	59
Azul - Papel	• ARO000AZ	59



CUSTOMIZACIONES SOBRE ENCIMERAS



ESPESOR 1,5 MM EN ENCIMERAS

- Fabricación de encimeras de acero inoxidable AISI 304 18/10 con 1,5 mm de espesor.
- Mayor robustez.
- Incremento de precio sobre la encimera estándar:

Medida	Código	PVP (€)
Hasta 1200 mm	• FESP1512	98
Hasta 1600 mm	• FESP1516	128
Hasta 2000 mm	• FESP1520	160
Hasta 2400 mm	• FESP1524	195
Hasta 2800 mm	• FESP1528	228

ARO DE DESBARACE EN ENCIMERAS Y TAPA

- Agujero de desbarace de Ø 200mm con aro de goma para tirar los desperdicios directamente a un cubo de basura situado bajo la encimera.
- Caucho alimentario de alta densidad.
- Aro de goma desmontable.



Modelo	Código	PVP (€)
Agujero + aro de goma	• ADE50001	98
Recambio aro goma	• CAD00001	44
Tapa de aro desbarazado	• RTAPAD01	67

PETO LATERAL PLEGADO Y SOLDADO EN ENCIMERAS

- Fabricado en acero inoxidable AISI 304 18/10.
- Peto lateral plegado con radio sanitario y soldadura en ángulo.
- Incremento de precio sobre la encimera estándar.



Modelo	Código	PVP (€)
Derecha	• CPDE0001	173
Izquierda	• CPIE0002	173
Derecha + Izquierda *	• CP2E0003	346

* Compatible con encimeras de hasta 2600 mm

AGUJERO PARA GRIFO EN ENCIMERAS

- Agujero de 33 mm de diámetro

Modelo	Posición	Código	PVP (€)
Derecha		• LAVA0001	44
Izquierda		• LAVA0002	44
Centrado		• LAVA0003	44
Entre cubetas		• LAVA0004	44

OMEGAS DE REFUERZO DE ACERO INOXIDABLE PARA ENCIMERAS

- Sustitución de las omegas de serie por omegas de acero inoxidable.
- Incremento de precio sobre la encimera estándar.

Medidas	Solo encimera	PVP (€)	Encimera 1 estante	PVP (€)	Encimera 2 estantes	PVP (€)
Hasta 1200 mm	• FIX1200E	61	• FIX1201E	89	• FIX1202E	115
Hasta 1600 mm	• FIX1600E	82	• FIX1601E	121	• FIX1602E	157
Hasta 2000 mm	• FIX2000E	104	• FIX2001E	152	• FIX2002E	197
Hasta 2400 mm	• FIX2400E	126	• FIX2401E	181	• FIX2402E	236
Hasta 2800 mm	• FIX2800E	147	• FIX2801E	211	• FIX2802E	275

ACCESORIOS PARA MUEBLES Y MÓDULOS

PACK DE 4 O 6 RUEDAS

- 4 o 6 ruedas de Ø 150 mm, dos de ellas con freno.
- Sustituyen a las patas de serie de los muebles y módulos.
- **Es necesario indicar el modelo de mueble en el pedido.**

Modelo	Para módulos de longitud	Código	PVP (€)
4 ruedas	≤ 2000 mm	• FRU80001	248
6 ruedas	> 2000 mm	• FRU80002	373

PATAS CON ALTURA REGULABLE DESDE 900 A 990 MM

- Fabricadas en acero inoxidable AISI 304 18/10.
- Sustituyen a las patas de serie de los muebles y módulos.
- **Es necesario indicar el modelo de mueble en el pedido.**

Modelo	Código	PVP (€)
4 patas	• FPM00004	38
6 patas	• FPM00006	58

ZÓCALOS

- Fabricados en acero inoxidable AISI 304 18/10.
- Fácil instalación.

Medida	Código	PVP (€)
400	• FZ000400	74
600	• FZ000600	94
800	• FZ000800	120
1000	• FZ001000	168
1200	• FZ001200	184
1400	• FZ001400	201
1600	• FZ001600	236
1800	• FZ001800	276
2000	• FZ002000	322
Lateral 600	• FZL00600	103
Lateral 700	• FZL00700	105

Ejemplo de composición

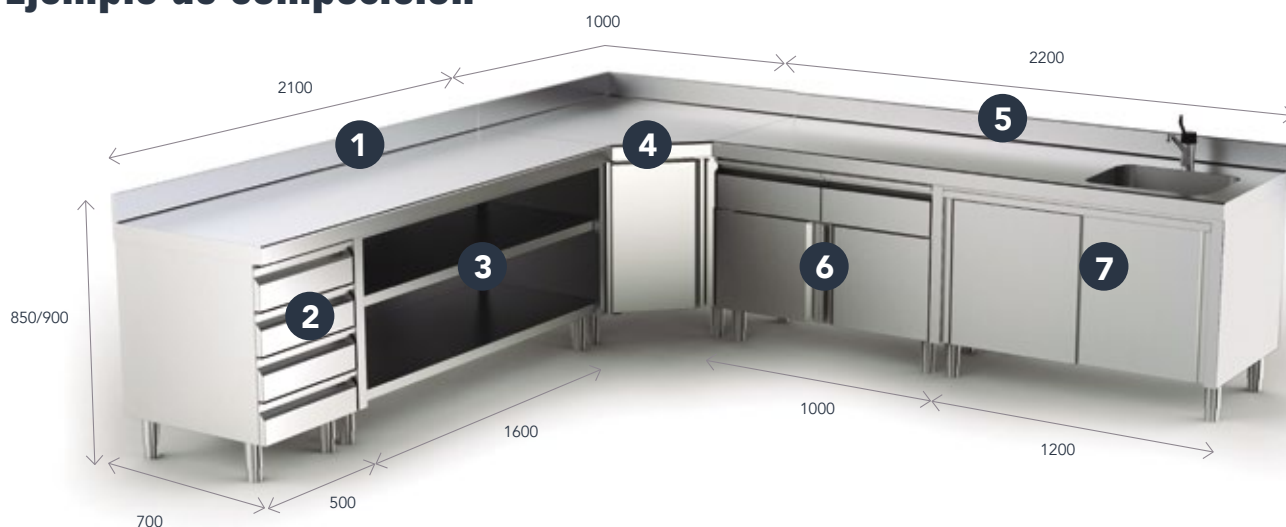

Descripción	Medidas totales (mm)	Código	PVP (€)
1. Encimera mural - Gama 700	2100 x 700	F0080391	522
2. Módulo 4 cajones sin encimera - Gama 700	500 x 700 x 850	F0080124	1.020
3. Módulo con estantes sin encimera - Gama 700	1600 x 700 x 850	F0080056	840
4. Mueble angular 90° con chaflán - Gama 700	1000 x 1000 x 700 x 850	F0070117	1.792
5. Encimera mural con cubeta derecha - Gama 700	2200 x 700	FEC2207D	748
6. Módulo con cajones y puertas batientes sin encimera - Gama 700	1000 x 700 x 850	F0080109	1.361
7. Módulo con puertas correderas para encimera con cubeta - Gama 700	1200 x 700 x 850	FCU80008	956
TOTAL			7.239



PREPARACIÓN ESTÁTICA

ARMARIOS



ARMARIOS DE PARED

PÁG. 120



ARMARIOS CALENTADORES DE PLATOS

PÁG. 121



SOPORTES

PÁG. 121



ARMARIOS DE PIE

PÁG. 122

ARMARIOS DE PARED

- Pensado para su uso diario en la organización de la cocina profesional.
- Fabricado en acero inoxidable AISI 304 18/10, satinado.
- Estante intermedio regulable en altura.
- Fácil montaje a pared.
- Los modelos con una puerta batiente tienen la apertura a mano derecha.

- El modelo angular está indicado para unir armarios de pared en esquinas con ángulo de 90°.
- Sistema regulable de pared para desniveles de más de 1 cm.
- **Se suministra montado.**



PUERTAS BATIENTES

Medidas totales (mm)	Puertas	Código	PVP (€)
400 x 400 x 600	1	• F0240134	644
500 x 400 x 600	1	• F0240135	690
800 x 400 x 600	2	• F0240136	880
1000 x 400 x 600	2	• F0240137	941

ABIERTO

Medidas totales (mm)	Código	PVP (€)
1000 x 400 x 600	• F0240130	665
1200 x 400 x 600	• F0240131	745
1400 x 400 x 600	• F0240132	824
1600 x 400 x 600	• F0240133	869



PUERTAS CORREDERAS CON ESTANTE

Medidas totales (mm)	Con estante	PVP (€)
1000 x 400 x 600	• F0240101	826
1200 x 400 x 600	• F0240102	920
1400 x 400 x 600	• F0240104	1.076
1600 x 400 x 600	• F0240103	1.088
1800 x 400 x 600	• F0240105	1.197

ANGULAR 90°

Medidas totales (mm)	Código	PVP (€)
700 x 400 x 600	• F0240121	1.168

PUERTAS CORREDERAS CON ESCURREPLATOS

Medidas totales (mm)	Con escurreplatos	PVP (€)
1000 x 400 x 600	• F0240111	928
1200 x 400 x 600	• F0240112	975



ARMARIOS CALENTADORES DE PLATOS Y SOPORTES

ARMARIO CALENTADOR DE PLATOS

- **Mantiene de los platos calientes durante el servicio.**
- Fabricado en acero inoxidable AISI 304 18/10.
- Interruptor luminoso y termostato analógico regulable de 0/90 °C.
- Modelo simple: 1 estante intermedio regulable.
- Modelo doble: 2 estantes intermedios regulables.
- Modelo modular: fácil instalación en el estante inferior de las mesas de trabajo.



SIMPLE



DOBLE



MODULAR

Modelo	Medidas totales (mm)	Potencia (W)	Alimentación (V/Hz)	Capacidad platos	Diámetro platos	Código	PVP (€)
Simple	400 x 460 x 870	400	230/50-60	60	310 mm	• F0420301	879
Doble	800 x 460 x 870	1500	230/50-60	120	310 mm	• F0420302	1.391
Modular	400 x 460 x 570	400	230/50-60	30	290 mm	• F0420306	741

SOPORTE PARA COLGAR UTENSILIOS EN LÍNEA

- Fabricado en tubo de acero inoxidable AISI 304 18/10 de Ø 8 mm.
- Pletinas soldadas con orificios para su sujeción a pared (tacos y tornillos incluidos).



Medidas totales (mm)	Ø	Código	PVP (€)
600 x 48	8 mm	• F0210201	126

ARMARIOS DE PIE

ARMARIO DE PIE

- **Facilita el almacenaje y organización en la cocina.**
- Fabricado en acero inoxidable AISI 304 18/10, satinado.
- Todos los modelos incluyen 3 estantes intermedios de acero inoxidable con omegas de refuerzo. El estante central es fijo, los otros dos son regulables en altura.
- Carga máxima por estante: 80 kg.
- Cerradura con llave incluida.
- Patas de 150 mm regulables en altura para una máxima estabilidad.
- **Se suministra montado.**

MEDIDAS ARMARIO DE PIE

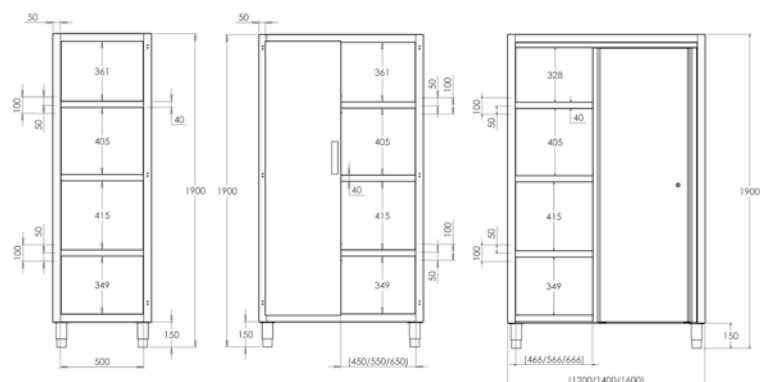

PUERTAS BATIENTES

Medidas totales (mm)	Código	Puertas	PVP (€)
600 x 600 x 1900	• F0240000	1	1.344
1000 x 600 x 1900	• F0240006	2	1.868
1200 x 600 x 1900	• F0240007	2	2.220
1400 x 600 x 1900	• F0240008	2	2.318
1600 x 600 x 1900	-	-	-

PUERTAS CORREDERAS

Código	Puertas	PVP (€)
-	-	-
-	-	-
• F0240001	2	2.165
• F0240002	2	2.368
• F0240003	2	2.560

PROTECTOR INCLINADO PARA ARMARIO DE PIE

- **Útil para evitar la acumulación de polvo y suciedad en la parte superior del armario.**
- Fabricado en acero inoxidable AISI 304 18/10, satinado.
- Fácil instalación sobre los armarios de pie.

Medidas totales (mm)	Puertas batientes	PVP (€)	Puertas correderas	PVP (€)
600 x 600 x 200	• F0240402	114	-	-
1000 x 600 x 200	• F0240403	129	-	-
1200 x 600 x 200	• F0240404	140	• F0240406	145
1400 x 600 x 200	• F0240405	177	• F0240407	181
1600 x 600 x 200	-	-	• F0240408	203



ARMARIO PARA ARTÍCULOS DE LIMPIEZA

- **Recomendado para organizar y clasificar los productos de limpieza, preservándolos ocultos de la zona de trabajo.**
- Fabricado en acero inoxidable AISI 304 18/10, satinado.
- Provisto de 3 estantes intermedios de acero inoxidable y espacio para la organización y clasificación de los utensilios de limpieza.
- Cerradura con llave incluida.
- Patas de 150 mm regulables en altura para una máxima estabilidad.
- **Se suministra montado.**

MEDIDAS ARMARIO DE PIE

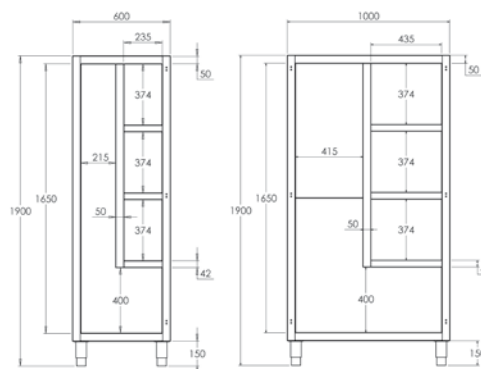

Medidas totales (mm)	Puertas batientes	Código	PVP (€)
600 x 450 x 1900	1	• F0240201	1.330
1000 x 450 x 1900	2	• F0240202	1.724

PROTECTOR INCLINADO PARA ARMARIO DE LIMPIEZA

- **Útil para evitar la acumulación de polvo y suciedad en la parte superior del armario.**
- Fabricado en acero inoxidable AISI 304 18/10, satinado.
- Fácil instalación sobre los armarios de pie.

Medidas totales (mm)	Código	PVP (€)
600 x 450 x 200	• F0240410	101
1000 x 450 x 200	• F0240409	126





PREPARACIÓN ESTÁTICA

ESTANTERÍAS



ESTANTERÍAS DE PARED

PÁG. 126



ESTANTERÍAS DE PERFIL RANURADO

PÁG. 131



ESTANTERÍAS DE PIE INOXIDABLES

PÁG. 138



ESTANTERÍAS DE PIE DE ALUMINIO

PÁG. 148

ESTANTERÍAS DE PARED



POSIBILIDAD DE CUSTOMIZAR EN LONGITUD

Indicar medida de longitud deseada, precio y código del modelo inmediatamente superior (*)



ESTANTERÍA DE PARED SOLDADA

- Fabricada en acero inoxidable AISI 304 18/10.
- Cartelas a pared con taladros de Ø 8 mm.
- Tacos para su instalación incluidos.
- **Se suministra totalmente soldada.**

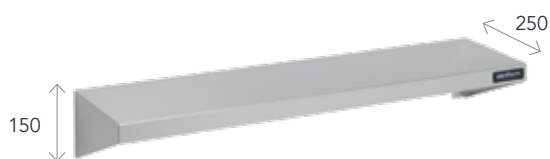

Medidas totales (mm)	Código	PVP (€)
600 x 250 x 150	• F0100207	133
800 x 250 x 150	• F0100208	137
1000 x 250 x 150	• F0100201	154
1200 x 250 x 150	• F0100202	171
1400 x 250 x 150	• F0100203	186
1500 x 250 x 150	• F0100209	192
1600 x 250 x 150	• F0100204	194
1800 x 250 x 150	• F0100205	224
2000 x 250 x 150	• F0100206	252

Medidas totales (mm)	Código	PVP (€)
600 x 300 x 250	• F0100226	151
800 x 300 x 250	• F0100227	156
1000 x 300 x 250	• F0100228	171
1200 x 300 x 250	• F0100229	188
1400 x 300 x 250	• F0100230	205
1500 x 300 x 250	• F0100231	215
1600 x 300 x 250	• F0100232	222
1800 x 300 x 250	• F0100233	248
2000 x 300 x 250	• F0100234	275

Medidas totales (mm)	Código	PVP (€)
600 x 400 x 250	• F0100217	166
800 x 400 x 250	• F0100218	172
1000 x 400 x 250	• F0100211	186
1200 x 400 x 250	• F0100212	205
1400 x 400 x 250	• F0100213	226
1500 x 400 x 250	• F0100219	237
1600 x 400 x 250	• F0100214	248
1800 x 400 x 250	• F0100215	273
2000 x 400 x 250	• F0100216	301





POSIBILIDAD DE CUSTOMIZAR EN LONGITUD

Indicar medida de longitud deseada, precio y código del modelo inmediatamente superior (*)

ESTANTERÍA ESCURREPLATOS MURAL

- Fabricada en acero inoxidable AISI 304 18/10.
- Cartelas a pared con taladros de Ø 8 mm.
- Tacos y tornillos para su instalación incluidos.
- Parrillas en acero inoxidable desmontables.
- Para platos con diámetro máximo de 250 mm.
- **Se suministra totalmente soldada.**



Medidas totales (mm)	Capacidad platos	Código	PVP (€)
730 x 300 x 180	26	• F0200301	296
1430 x 300 x 180	52	• F0200302	405

ESTANTERÍA CAMPANA MURAL

- Fabricada en acero inoxidable AISI 304 18/10.
- Cartelas a pared con taladros de Ø 8 mm.
- Tacos y tornillos para su instalación, incluidos.
- Parrillas en acero inoxidable desmontables GN 1/1.
- **Se suministra totalmente soldada.**



Medidas totales (mm)	Capacidad	Código	PVP (€)
590 x 400 x 180	1GN 1/1	• F0200104	336
1115 x 400 x 180	2GN 1/1	• F0200101	415
1650 x 400 x 180	3GN 1/1	• F0200102	479
2180 x 400 x 180	4GN 1/1	• F0200103	541



ESTANTERÍA PARA MICROONDAS

- **Diseñada para colgar a la pared el microondas u otros aparatos.**
- Fabricada en acero inoxidable.
- Cartelas a pared con taladros de Ø 8 mm.
- Tacos y tornillos para su instalación, incluidos.
- Orificio para cableado de Ø 60 mm.
- **Se suministra totalmente soldada con cartelas desmontadas.**



Medidas totales (mm)	Código	PVP (€)
600 x 400 x 230	• F0200401	216
700 x 500 x 280	• F0200403	238
800 x 400 x 230	• F0200402	227



ESTANTERÍA DE TUBOS MURAL

- Fabricada en acero inoxidable AISI 304 18/10.
- Cartelas de acero inoxidable satinado a pared con taladros de Ø 8 mm.
- Tacos y tornillos para su instalación incluidos.
- Tubos de 25 x 25 mm de acero inoxidable.
- **Se suministra totalmente soldada.**



Medidas totales (mm)	Código	PVP (€)
600 x 400 x 248	• F0100007	205
800 x 400 x 248	• F0100008	223
1000 x 400 x 248	• F0100001	246
1200 x 400 x 248	• F0100002	254
1400 x 400 x 248	• F0100003	274
1600 x 400 x 248	• F0100004	292
1800 x 400 x 248	• F0100006 *	356
2000 x 400 x 248	• F0100005 *	374

* Modelos que disponen de una cartela central soldada.



• 24/48 HORAS EXPEDICIÓN • 3 DÍAS EXPEDICIÓN

ESTANTERÍAS DE PARED



POSIBILIDAD DE CUSTOMIZAR EN LONGITUD

Indicar medida de longitud deseada, precio y código del modelo inmediatamente superior (*)



ESTANTERÍA CON CARTELAS

- Estantería fabricada en acero inoxidable.
- Tacos y tornillos para su instalación incluidos.
- Se suministra desmontada.
- **Fácil montaje en 3 minutos.**



Medidas totales (mm)	Código	PVP (€)
600 x 250 x 150	• F0100235	104
800 x 250 x 150	• F0100236	109
1000 x 250 x 150	• F0100237	122
1200 x 250 x 150	• F0100238	136
1400 x 250 x 150	• F0100239	151
1500 x 250 x 150	• F0100240	154
1600 x 250 x 150	• F0100241	156
1800 x 250 x 150	• F0100242	178
2000 x 250 x 150	• F0100243	201

Medidas totales (mm)	Código	PVP (€)
600 x 300 x 200	• F0100221	112
800 x 300 x 200	• F0100222	116
1000 x 300 x 200	• F0100223	129
1200 x 300 x 200	• F0100224	145
1400 x 300 x 200	• F0100225	157
1500 x 300 x 200	• F0100253	160
1600 x 300 x 200	• F0100254	166
1800 x 300 x 200	• F0100255	186
2000 x 300 x 200	• F0100256	205

Medidas totales (mm)	Código	PVP (€)
600 x 400 x 250	• F0100244	122
800 x 400 x 250	• F0100245	126
1000 x 400 x 250	• F0100246	139
1200 x 400 x 250	• F0100247	154
1400 x 400 x 250	• F0100248	167
1500 x 400 x 250	• F0100249	176
1600 x 400 x 250	• F0100250	184
1800 x 400 x 250	• F0100251	201
2000 x 400 x 250	• F0100252	223





POSIBILIDAD DE CUSTOMIZAR EN LONGITUD

Indicar medida de longitud deseada, precio y código del modelo inmediatamente superior (*)



ESTANTERÍA CON CARTELAS INVERTIDAS

- Estantería fabricada en acero inoxidable.
- Tacos y tornillos para su instalación incluidos.
- Se suministra desmontada.
- **Fácil montaje en 3 minutos.**



Medidas totales (mm)	Código	PVP (€)
600 x 250 x 150	• F0100600	104
800 x 250 x 150	• F0100601	109
1000 x 250 x 150	• F0100602	122
1200 x 250 x 150	• F0100603	136
1400 x 250 x 150	• F0100604	151
1500 x 250 x 150	• F0100605	154
1600 x 250 x 150	• F0100606	156
1800 x 250 x 150	• F0100607	178
2000 x 250 x 150	• F0100608	201

Medidas totales (mm)	Código	PVP (€)
600 x 300 x 200	• F0100609	112
800 x 300 x 200	• F0100610	116
1000 x 300 x 200	• F0100611	129
1200 x 300 x 200	• F0100612	145
1400 x 300 x 200	• F0100613	157
1500 x 300 x 200	• F0100614	160
1600 x 300 x 200	• F0100615	166
1800 x 300 x 200	• F0100616	186
2000 x 300 x 200	• F0100617	205

Medidas totales (mm)	Código	PVP (€)
600 x 400 x 250	• F0100618	122
800 x 400 x 250	• F0100619	126
1000 x 400 x 250	• F0100620	139
1200 x 400 x 250	• F0100621	154
1400 x 400 x 250	• F0100622	167
1500 x 400 x 250	• F0100623	176
1600 x 400 x 250	• F0100624	184
1800 x 400 x 250	• F0100625	201
2000 x 400 x 250	• F0100626	223



• 24/48 HORAS EXPEDICIÓN • 3 DÍAS EXPEDICIÓN

WWW.DISTFORM.COM / 129

ESTANTERÍAS DE PARED

ESTANTERÍA DE PARED REGULABLE

- Fabricada íntegramente en acero inoxidable AISI 304 18/10 con acabado satinado.
- Fácil instalación de los montantes.
- Tacos y tornillos para su instalación incluidos.



MONTANTE

Altura (mm)	Código	PVP (€)
600	• F0120001	33
1000	• F0120002	40
1500	• F0120003	53

- Precio por unidad.



ESTANTE LISO

Medidas (mm)	Código	PVP (€)
1000 x 250	• F0100401	99
1200 x 250	• F0100403	126
1400 x 250	• F0100402	136
1600 x 250	• F0100404	178
1000 x 400	• F0100411	140
1200 x 400	• F0100413	174
1400 x 400	• F0100412	194
1600 x 400	• F0100414	254



ESTANTE INCLINADO

Medidas (mm)	Unidades	Cubetas	Código	PVP (€)
1000 x 250	4	1/6	• F0100501	118
1000 x 400	4	1/3	• F0100511	168

- Cubetas no incluidas.



PRODUCTOS RELACIONADOS

RECIPIENTES GASTRONORM [pág. 179](#)

BARRA PARA COLGAR A LA PARED

- Fabricada en tubo de Ø 30 mm de acero inoxidable AISI 304 18/10.
- Pletinas soldadas con orificios para su sujeción a pared.
- Tacos y tornillos para su instalación incluidos.
- Se suministra totalmente soldada.

Medidas totales (mm)	Código	PVP (€)
1000 x 150	• F0210001	148
1500 x 150	• F0210002	176
2000 x 150	• F0210003	203



ESTANTERÍAS DE PERFIL RANURADO



ESTANTERÍAS DE PERFIL RANURADO

Diseños en 4, 5 y 6 niveles con opción de añadir estantes adicionales

Dos espesores: 1 mm o 1,5 mm

Estantería robusta, capaz de soportar hasta 350 kg*

* Estante de 800 x 300 de 1,5 mm de espesor con omegas de refuerzo

ESTANTERÍA DE PERFIL RANURADO DE 1 MM O 1,5 MM DE ESPESOR

- Fabricada en acero inoxidable AISI 304 18/10.
- Altura de los estantes regulable cada 150 mm.
- Profundidades de estantes disponibles: 300, 400, 500 y 600 mm.
- Alturas de caballetes disponibles: 1700 y 2000 mm.
- Fijación de los estantes a los caballetes mediante tornillería incluida.
- **Se suministra desmontada.**



ESTANTERÍAS DE PERFIL RANURADO DE 1MM DE ESPESOR



SIN OMEGAS DE REFUERZO

Medidas totales (mm)	Carga total (Kg)	4 Niveles	PVP (€)	5 Niveles	PVP (€)	6 Niveles	PVP (€)
800 x 300 x 1700	230	• EPI00001	465	• EPI00033	530	• EPI00065	596
1000 x 300 x 1700	180	• EPI00002	512	• EPI00034	588	• EPI00066	664
1200 x 300 x 1700	130	• EPI00003	559	• EPI00035	646	• EPI00067	734
1400 x 300 x 1700	105	• EPI00004	604	• EPI00036	703	• EPI00068	802
800 x 300 x 2000	230	• EPI00005	487	• EPI00037	551	• EPI00069	614
1000 x 300 x 2000	180	• EPI00006	533	• EPI00038	608	• EPI00070	684
1200 x 300 x 2000	130	• EPI00007	579	• EPI00039	666	• EPI00071	755
1400 x 300 x 2000	105	• EPI00008	625	• EPI00040	724	• EPI00072	824
800 x 400 x 1700	205	• EPI00009	512	• EPI00041	588	• EPI00073	664
1000 x 400 x 1700	155	• EPI00010	559	• EPI00042	646	• EPI00074	734
1200 x 400 x 1700	105	• EPI00011	604	• EPI00043	703	• EPI00075	802
1400 x 400 x 1700	80	• EPI00012	653	• EPI00044	761	• EPI00076	872
800 x 400 x 2000	205	• EPI00013	533	• EPI00045	608	• EPI00077	684
1000 x 400 x 2000	155	• EPI00014	579	• EPI00046	666	• EPI00078	755
1200 x 400 x 2000	105	• EPI00015	625	• EPI00047	724	• EPI00079	824
1400 x 400 x 2000	80	• EPI00016	672	• EPI00048	781	• EPI00080	891
800 x 500 x 1700	200	• EPI00017	585	• EPI00049	678	• EPI00081	772
1000 x 500 x 1700	150	• EPI00018	630	• EPI00050	736	• EPI00082	840
1200 x 500 x 1700	100	• EPI00019	677	• EPI00051	793	• EPI00083	909
1400 x 500 x 1700	75	• EPI00020	723	• EPI00052	851	• EPI00084	978
800 x 500 x 2000	200	• EPI00021	604	• EPI00053	699	• EPI00085	791
1000 x 500 x 2000	150	• EPI00022	653	• EPI00054	757	• EPI00086	861
1200 x 500 x 2000	100	• EPI00023	698	• EPI00055	814	• EPI00087	930
1400 x 500 x 2000	75	• EPI00024	743	• EPI00056	872	• EPI00088	1.000
800 x 600 x 1700	180	• EPI00025	630	• EPI00057	736	• EPI00089	840
1000 x 600 x 1700	130	• EPI00026	677	• EPI00058	793	• EPI00090	909
1200 x 600 x 1700	80	• EPI00027	723	• EPI00059	851	• EPI00091	978
1400 x 600 x 1700	55	• EPI00028	768	• EPI00060	908	• EPI00092	1.047
800 x 600 x 2000	180	• EPI00029	653	• EPI00061	757	• EPI00093	861
1000 x 600 x 2000	130	• EPI00030	698	• EPI00062	814	• EPI00094	930
1200 x 600 x 2000	80	• EPI00031	743	• EPI00063	872	• EPI00095	1.000
1400 x 600 x 2000	55	• EPI00032	789	• EPI00064	929	• EPI00096	1.068





CON OMEGAS DE REFUERZO

Medidas totales (mm)	Carga total (Kg)	4 Niveles	PVP (€)	5 Niveles	PVP (€)	6 Niveles	PVP (€)
800 x 300 x 1700	280	• EPI00097	537	• EPI00129	621	• EPI00161	702
1000 x 300 x 1700	230	• EPI00098	609	• EPI00130	709	• EPI00162	808
1200 x 300 x 1700	180	• EPI00099	681	• EPI00131	800	• EPI00163	918
1400 x 300 x 1700	155	• EPI00100	755	• EPI00132	888	• EPI00164	1.025
800 x 300 x 2000	280	• EPI00101	559	• EPI00133	641	• EPI00165	723
1000 x 300 x 2000	230	• EPI00102	630	• EPI00134	730	• EPI00166	830
1200 x 300 x 2000	180	• EPI00103	702	• EPI00135	821	• EPI00167	938
1400 x 300 x 2000	155	• EPI00104	774	• EPI00136	909	• EPI00168	1.044
800 x 400 x 1700	255	• EPI00105	585	• EPI00137	678	• EPI00169	772
1000 x 400 x 1700	205	• EPI00106	657	• EPI00138	767	• EPI00170	879
1200 x 400 x 1700	155	• EPI00107	728	• EPI00139	858	• EPI00171	987
1400 x 400 x 1700	130	• EPI00108	800	• EPI00140	947	• EPI00172	1.095
800 x 400 x 2000	255	• EPI00109	604	• EPI00141	699	• EPI00173	791
1000 x 400 x 2000	205	• EPI00110	677	• EPI00142	787	• EPI00174	900
1200 x 400 x 2000	155	• EPI00111	748	• EPI00143	877	• EPI00175	1.007
1400 x 400 x 2000	130	• EPI00112	821	• EPI00144	966	• EPI00176	1.114
800 x 500 x 1700	250	• EPI00113	657	• EPI00145	767	• EPI00177	879
1000 x 500 x 1700	200	• EPI00114	728	• EPI00146	858	• EPI00178	987
1200 x 500 x 1700	150	• EPI00115	800	• EPI00147	947	• EPI00179	1.095
1400 x 500 x 1700	125	• EPI00116	872	• EPI00148	1.036	• EPI00180	1.202
800 x 500 x 2000	250	• EPI00117	677	• EPI00149	787	• EPI00181	900
1000 x 500 x 2000	200	• EPI00118	748	• EPI00150	877	• EPI00182	1.007
1200 x 500 x 2000	150	• EPI00119	821	• EPI00151	966	• EPI00183	1.114
1400 x 500 x 2000	125	• EPI00120	891	• EPI00152	1.057	• EPI00184	1.222
800 x 600 x 1700	230	• EPI00121	702	• EPI00153	826	• EPI00185	948
1000 x 600 x 1700	180	• EPI00122	774	• EPI00154	915	• EPI00186	1.056
1200 x 600 x 1700	130	• EPI00123	846	• EPI00155	1.005	• EPI00187	1.164
1400 x 600 x 1700	105	• EPI00124	918	• EPI00156	1.095	• EPI00188	1.270
800 x 600 x 2000	230	• EPI00125	723	• EPI00157	846	• EPI00189	967
1000 x 600 x 2000	180	• EPI00126	794	• EPI00158	936	• EPI00190	1.077
1200 x 600 x 2000	130	• EPI00127	865	• EPI00159	1.025	• EPI00191	1.184
1400 x 600 x 2000	105	• EPI00128	938	• EPI00160	1.114	• EPI00192	1.291



ESTANTERÍAS DE PERFIL RANURADO DE 1,5MM DE ESPESOR



SIN OMEGAS DE REFUERZO

Medidas totales (mm)	Carga total (Kg)	4 Niveles	PVP (€)	5 Niveles	PVP (€)	6 Niveles	PVP (€)
800 x 300 x 1700	300	• EPI00193	569	• EPI00225	659	• EPI00257	748
1000 x 300 x 1700	250	• EPI00194	614	• EPI00226	715	• EPI00258	818
1200 x 300 x 1700	150	• EPI00195	661	• EPI00227	774	• EPI00259	886
1400 x 300 x 1700	125	• EPI00196	706	• EPI00228	832	• EPI00260	956
800 x 300 x 2000	300	• EPI00197	589	• EPI00229	679	• EPI00261	768
1000 x 300 x 2000	250	• EPI00198	635	• EPI00230	737	• EPI00262	838
1200 x 300 x 2000	150	• EPI00199	681	• EPI00231	794	• EPI00263	907
1400 x 300 x 2000	125	• EPI00200	728	• EPI00232	853	• EPI00264	976
800 x 400 x 1700	275	• EPI00201	614	• EPI00233	715	• EPI00265	818
1000 x 400 x 1700	225	• EPI00202	661	• EPI00234	774	• EPI00266	886
1200 x 400 x 1700	125	• EPI00203	706	• EPI00235	832	• EPI00267	956
1400 x 400 x 1700	100	• EPI00204	755	• EPI00236	888	• EPI00268	1.025
800 x 400 x 2000	275	• EPI00205	635	• EPI00237	737	• EPI00269	838
1000 x 400 x 2000	225	• EPI00206	681	• EPI00238	794	• EPI00270	907
1200 x 400 x 2000	125	• EPI00207	728	• EPI00239	853	• EPI00271	976
1400 x 400 x 2000	100	• EPI00208	774	• EPI00240	909	• EPI00272	1.044
800 x 500 x 1700	275	• EPI00209	687	• EPI00241	805	• EPI00273	926
1000 x 500 x 1700	225	• EPI00210	734	• EPI00242	863	• EPI00274	995
1200 x 500 x 1700	125	• EPI00211	779	• EPI00243	922	• EPI00275	1.063
1400 x 500 x 1700	100	• EPI00212	826	• EPI00244	978	• EPI00276	1.133
800 x 500 x 2000	275	• EPI00213	706	• EPI00245	827	• EPI00277	944
1000 x 500 x 2000	225	• EPI00214	755	• EPI00246	884	• EPI00278	1.015
1200 x 500 x 2000	125	• EPI00215	800	• EPI00247	941	• EPI00279	1.085
1400 x 500 x 2000	100	• EPI00216	846	• EPI00248	1.000	• EPI00280	1.155
800 x 600 x 1700	250	• EPI00217	734	• EPI00249	863	• EPI00281	995
1000 x 600 x 1700	200	• EPI00218	779	• EPI00250	922	• EPI00282	1.063
1200 x 600 x 1700	100	• EPI00219	826	• EPI00251	978	• EPI00283	1.133
1400 x 600 x 1700	75	• EPI00220	872	• EPI00252	1.036	• EPI00284	1.202
800 x 600 x 2000	250	• EPI00221	755	• EPI00253	884	• EPI00285	1.015
1000 x 600 x 2000	200	• EPI00222	800	• EPI00254	941	• EPI00286	1.085
1200 x 600 x 2000	100	• EPI00223	846	• EPI00255	1.000	• EPI00287	1.155
1400 x 600 x 2000	75	• EPI00224	891	• EPI00256	1.057	• EPI00288	1.222





CON OMEGAS DE REFUERZO

Medidas totales (mm)	Carga total (Kg)	4 Niveles	PVP (€)	5 Niveles	PVP (€)	6 Niveles	PVP (€)
800 x 300 x 1700	350	• EPI00289	641	• EPI00321	748	• EPI00353	857
1000 x 300 x 1700	300	• EPI00290	712	• EPI00322	838	• EPI00354	963
1200 x 300 x 1700	200	• EPI00291	784	• EPI00323	928	• EPI00355	1.070
1400 x 300 x 1700	175	• EPI00292	857	• EPI00324	1.018	• EPI00356	1.179
800 x 300 x 2000	350	• EPI00293	661	• EPI00325	768	• EPI00357	876
1000 x 300 x 2000	300	• EPI00294	734	• EPI00326	859	• EPI00358	985
1200 x 300 x 2000	200	• EPI00295	804	• EPI00327	948	• EPI00359	1.091
1400 x 300 x 2000	175	• EPI00296	876	• EPI00328	1.038	• EPI00360	1.200
800 x 400 x 1700	325	• EPI00297	687	• EPI00329	805	• EPI00361	926
1000 x 400 x 1700	275	• EPI00298	759	• EPI00330	895	• EPI00362	1.033
1200 x 400 x 1700	175	• EPI00299	830	• EPI00331	986	• EPI00363	1.140
1400 x 400 x 1700	150	• EPI00300	903	• EPI00332	1.076	• EPI00364	1.247
800 x 400 x 2000	325	• EPI00301	706	• EPI00333	827	• EPI00365	944
1000 x 400 x 2000	275	• EPI00302	779	• EPI00334	916	• EPI00366	1.054
1200 x 400 x 2000	175	• EPI00303	851	• EPI00335	1.006	• EPI00367	1.161
1400 x 400 x 2000	150	• EPI00304	923	• EPI00336	1.096	• EPI00368	1.268
800 x 500 x 1700	325	• EPI00305	759	• EPI00337	895	• EPI00369	1.033
1000 x 500 x 1700	275	• EPI00306	830	• EPI00338	986	• EPI00370	1.140
1200 x 500 x 1700	175	• EPI00307	903	• EPI00339	1.076	• EPI00371	1.247
1400 x 500 x 1700	150	• EPI00308	974	• EPI00340	1.165	• EPI00372	1.357
800 x 500 x 2000	325	• EPI00309	779	• EPI00341	916	• EPI00373	1.054
1000 x 500 x 2000	275	• EPI00310	851	• EPI00342	1.006	• EPI00374	1.161
1200 x 500 x 2000	175	• EPI00311	923	• EPI00343	1.096	• EPI00375	1.268
1400 x 500 x 2000	150	• EPI00312	995	• EPI00344	1.186	• EPI00376	1.376
800 x 600 x 1700	300	• EPI00313	804	• EPI00345	954	• EPI00377	1.102
1000 x 600 x 1700	250	• EPI00314	876	• EPI00346	1.042	• EPI00378	1.209
1200 x 600 x 1700	150	• EPI00315	948	• EPI00347	1.133	• EPI00379	1.316
1400 x 600 x 1700	125	• EPI00316	1.020	• EPI00348	1.222	• EPI00380	1.425
800 x 600 x 2000	300	• EPI00317	826	• EPI00349	974	• EPI00381	1.122
1000 x 600 x 2000	250	• EPI00318	898	• EPI00350	1.063	• EPI00382	1.229
1200 x 600 x 2000	150	• EPI00319	967	• EPI00351	1.155	• EPI00383	1.338
1400 x 600 x 2000	125	• EPI00320	1.040	• EPI00352	1.243	• EPI00384	1.444



ESTANTE ADICIONAL DE 1MM DE ESPESOR

- Para personalizar la estantería añadiendo un estante adicional.
- Fabricado en acero inoxidable AISI 304 18/10.
- Modelos con o sin omegas de refuerzo.



Medidas totales (mm)	Sin omega de refuerzo	PVP (€)	Con omega de refuerzo	PVP (€)
800 x 300 x 1700	• EAI00001	65	• EAI00033	81
1000 x 300 x 1700	• EAI00002	76	• EAI00034	100
1200 x 300 x 1700	• EAI00003	87	• EAI00035	118
1400 x 300 x 1700	• EAI00004	99	• EAI00036	136
800 x 300 x 2000	• EAI00005	65	• EAI00037	81
1000 x 300 x 2000	• EAI00006	76	• EAI00038	100
1200 x 300 x 2000	• EAI00007	87	• EAI00039	118
1400 x 300 x 2000	• EAI00008	99	• EAI00040	136
800 x 400 x 1700	• EAI00009	76	• EAI00041	94
1000 x 400 x 1700	• EAI00010	87	• EAI00042	111
1200 x 400 x 1700	• EAI00011	99	• EAI00043	129
1400 x 400 x 1700	• EAI00012	109	• EAI00044	147
800 x 400 x 2000	• EAI00013	76	• EAI00045	94
1000 x 400 x 2000	• EAI00014	87	• EAI00046	111
1200 x 400 x 2000	• EAI00015	99	• EAI00047	129
1400 x 400 x 2000	• EAI00016	109	• EAI00048	147
800 x 500 x 1700	• EAI00017	94	• EAI00049	111
1000 x 500 x 1700	• EAI00018	104	• EAI00050	129
1200 x 500 x 1700	• EAI00019	116	• EAI00051	147
1400 x 500 x 1700	• EAI00020	128	• EAI00052	166
800 x 500 x 2000	• EAI00021	94	• EAI00053	111
1000 x 500 x 2000	• EAI00022	104	• EAI00054	129
1200 x 500 x 2000	• EAI00023	116	• EAI00055	147
1400 x 500 x 2000	• EAI00024	128	• EAI00056	166
800 x 600 x 1700	• EAI00025	104	• EAI00057	123
1000 x 600 x 1700	• EAI00026	116	• EAI00058	142
1200 x 600 x 1700	• EAI00027	128	• EAI00059	159
1400 x 600 x 1700	• EAI00028	140	• EAI00060	177
800 x 600 x 2000	• EAI00029	104	• EAI00061	123
1000 x 600 x 2000	• EAI00030	116	• EAI00062	142
1200 x 600 x 2000	• EAI00031	128	• EAI00063	159
1400 x 600 x 2000	• EAI00032	140	• EAI00064	177



ESTANTE ADICIONAL DE 1,5MM DE ESPESOR

- Para personalizar la estantería añadiendo un estante adicional.
- Fabricado en acero inoxidable AISI 304 18/10.
- Modelos con o sin omegas de refuerzo.



Medidas totales (mm)	Sin omega de refuerzo	PVP (€)	Con omega de refuerzo	PVP (€)
800 x 300 x 1700	• EAI00065	91	• EAI00097	106
1000 x 300 x 1700	• EAI00066	101	• EAI00098	125
1200 x 300 x 1700	• EAI00067	112	• EAI00099	144
1400 x 300 x 1700	• EAI00068	124	• EAI00100	161
800 x 300 x 2000	• EAI00069	91	• EAI00101	106
1000 x 300 x 2000	• EAI00070	101	• EAI00102	125
1200 x 300 x 2000	• EAI00071	112	• EAI00103	144
1400 x 300 x 2000	• EAI00072	124	• EAI00104	161
800 x 400 x 1700	• EAI00073	101	• EAI00105	120
1000 x 400 x 1700	• EAI00074	112	• EAI00106	137
1200 x 400 x 1700	• EAI00075	124	• EAI00107	156
1400 x 400 x 1700	• EAI00076	136	• EAI00108	173
800 x 400 x 2000	• EAI00077	101	• EAI00109	120
1000 x 400 x 2000	• EAI00078	112	• EAI00110	137
1200 x 400 x 2000	• EAI00079	124	• EAI00111	156
1400 x 400 x 2000	• EAI00080	136	• EAI00112	173
800 x 500 x 1700	• EAI00081	120	• EAI00113	137
1000 x 500 x 1700	• EAI00082	132	• EAI00114	156
1200 x 500 x 1700	• EAI00083	143	• EAI00115	173
1400 x 500 x 1700	• EAI00084	155	• EAI00116	192
800 x 500 x 2000	• EAI00085	120	• EAI00117	137
1000 x 500 x 2000	• EAI00086	132	• EAI00118	156
1200 x 500 x 2000	• EAI00087	143	• EAI00119	173
1400 x 500 x 2000	• EAI00088	155	• EAI00120	192
800 x 600 x 1700	• EAI00089	132	• EAI00121	148
1000 x 600 x 1700	• EAI00090	143	• EAI00122	167
1200 x 600 x 1700	• EAI00091	155	• EAI00123	184
1400 x 600 x 1700	• EAI00092	166	• EAI00124	202
800 x 600 x 2000	• EAI00093	132	• EAI00125	148
1000 x 600 x 2000	• EAI00094	143	• EAI00126	167
1200 x 600 x 2000	• EAI00095	155	• EAI00127	184
1400 x 600 x 2000	• EAI00096	166	• EAI00128	202

ESTANTERÍAS DE PIE INOXIDABLES

ESTANTERÍA DE PIE DE ACERO INOXIDABLE

- Fabricada en acero inoxidable.
- Altura de los estantes regulable cada 160 mm, hasta 11 niveles posibles.
- Dos profundidades de estantería disponibles: 400 y 500 mm.
- Altura de estantería disponible: 1800 mm.
- Bandejas disponibles en opciones lisas, perforadas o de polipropileno.
- Bandejas extraíbles para facilitar su limpieza.
- Patas regulables en altura para garantizar máxima estabilidad en cualquier superficie.
- Diseñada para un fácil montaje sin usar herramientas.
- Carga máxima por estante: 170 kg.



· Diseñada para un fácil montaje sin usar herramientas



SOPORTES

- Fabricados en tubo de 30 x 30 mm en acero inoxidable con taco regulable.

SOPORTE CENTRAL

Medidas totales (mm)	Código	PVP (€)
1800 x 400	• KCC01840	109
1800 x 500	• KCC01850	112

SOPORTE LATERAL

Medidas totales (mm)	Código	PVP (€)
1800 x 400	• KCL01840	101
1800 x 500	• KCL01850	103



PIEZA ANGULAR

- Accesorio en acero inoxidable AISI 304 18/10 para el montaje de estanterías en ángulo.

Medidas totales (mm)	Código	PVP (€)
400	• KA000400	36
500	• KA000500	38



ESTANTE CON BANDEJAS



· Bandejas de polipropileno



· Bandejas de acero inoxidable lisas



· Bandejas de acero inoxidable perforadas

FONDO 400

Medidas (mm)	Bandejas de polipropileno	PVP (€)	Bandejas de acero inoxidable lisas	PVP (€)	Bandejas de acero inoxidable perforadas	PVP (€)
600 x 400	• K4060003	52	• K4060002	77	• K4060001	95
700 x 400	• K4070003	57	• K4070002	81	• K4070001	102
800 x 400	• K4080003	61	• K4080002	87	• K4080001	108
900 x 400	• K4090003	68	• K4090002	106	• K4090001	134
1000 x 400	• K4100003	72	• K4100002	109	• K4100001	139
1100 x 400	• K4110003	78	• K4110002	116	• K4110001	147
1200 x 400	• K4120003	81	• K4120002	120	• K4120001	152
1300 x 400	• K4130003	92	• K4130002	144	• K4130001	179
1400 x 400	• K4140003	94	• K4140002	146	• K4140001	184
1500 x 400	• K4150003	98	• K4150002	148	• K4150001	188
1600 x 400	• K4160003	109	• K4160002	161	• K4160001	203

FONDO 500

Medidas (mm)	Bandejas de polipropileno	PVP (€)	Bandejas de acero inoxidable lisas	PVP (€)	Bandejas de acero inoxidable perforadas	PVP (€)
600 x 500	• K5060003	54	• K5060002	82	• K5060001	102
700 x 500	• K5070003	59	• K5070002	92	• K5070001	105
800 x 500	• K5080003	66	• K5080002	97	• K5080001	115
900 x 500	• K5090003	72	• K5090002	118	• K5090001	145
1000 x 500	• K5100003	75	• K5100002	122	• K5100001	148
1100 x 500	• K5110003	81	• K5110002	129	• K5110001	158
1200 x 500	• K5120003	86	• K5120002	134	• K5120001	160
1300 x 500	• K5130003	97	• K5130002	158	• K5130001	195
1500 x 500	• K5140003	99	• K5140002	161	• K5140001	199
1400 x 500	• K5150003	102	• K5150002	166	• K5150001	202
1600 x 500	• K5160003	116	• K5160002	179	• K5160001	218



ESTANTERÍAS DE PIE INOXIDABLES

BANDEJAS



Medidas totales (mm)	Polipropileno	PVP (€)	Acero inoxidable lisa	PVP (€)	Acero inoxidable perforada	PVP (€)
300 x 400	• KP304003	8	• KP304002	22	• KP304001	31
400 x 400	• KP404003	11	• KP404002	24	• KP404001	35
300 x 500	• KP305003	9	• KP305002	25	• KP305001	34
400 x 500	• KP405003	14	• KP405002	29	• KP405001	38

BANCADA

- Para almacenar cajas en lugares donde la normativa sanitaria prohíbe el contacto directo con el suelo.



Medidas totales (mm)	Polipropileno	PVP (€)	Acero inoxidable lisa	PVP (€)
1060 x 500 x 180	• KB106003	202	• KB106002	254
1260 x 500 x 180	• KB126003	225	• KB126002	274
1460 x 500 x 180	• KB146003	233	• KB146002	285
1660 x 500 x 180	• KB166003	244	• KB166002	295

BARRA DE COLGAR PARA ESTANTERÍA

- Fabricada en tubo de Ø 30 mm de acero inoxidable AISI 304 18/10.

Medida (mm)	Código	PVP (€)
800	• KBC00800	71
900	• KBC00900	76
1000	• KBC01000	79
1100	• KBC01100	81
1200	• KBC01200	84
1300	• KBC01300	89
1400	• KBC01400	93
1500	• KBC01500	95
1600	• KBC01600	98



RUEDAS

- El pack incluye 4 ruedas de Ø 125 mm, dos de ellas con frenos.

Modelo	Código	PVP (€)
Pack 4 ruedas	• KRU00001	206



COMPOSICIONES BÁSICAS DE ESTANTERÍAS MODULARES

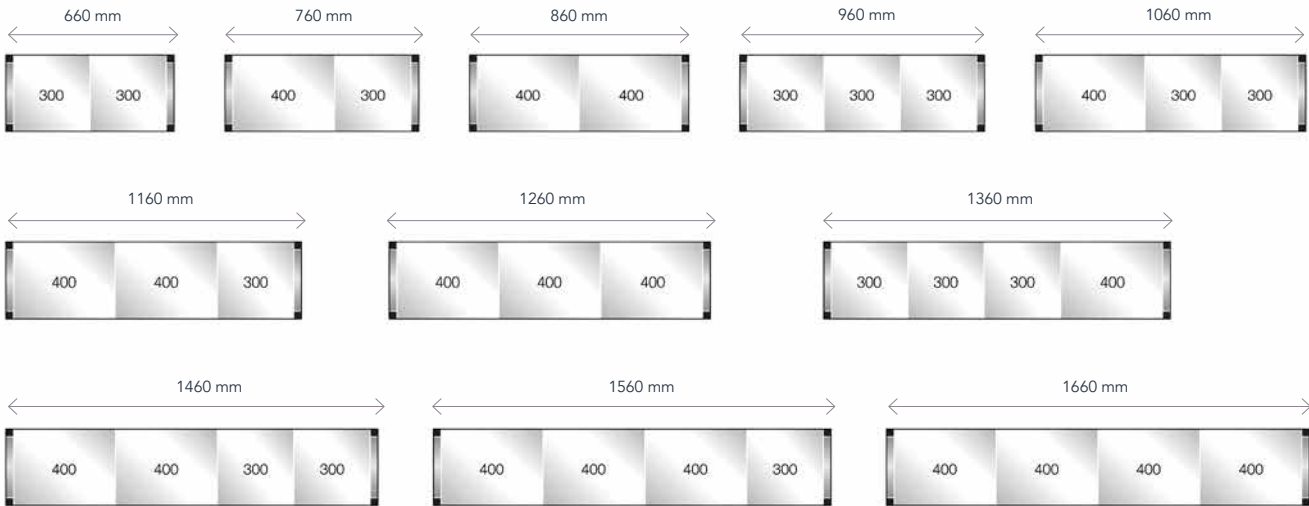

EJEMPLO DE PEDIDO DE ESTANTERÍA:

- Para seleccionar las estanterías modulares solo necesita conocer las dimensiones totales de la cámara.
- En primer lugar, ajustar el largo de la estantería lineal a la longitud X de la cámara.
- Para solicitar el largo de la estantería angular, se ha de descontar de la longitud Y de la cámara el ancho de la estantería lineal.
- En caso de que la cámara tenga radios sanitarios, también se ha de descontarlos de la longitud de la cámara.

Ejemplo de cálculo de presupuesto para estantería angular de acero inoxidable y polipropileno de fondo 400 mm y cuatro niveles, colocada en una cámara frigorífica.

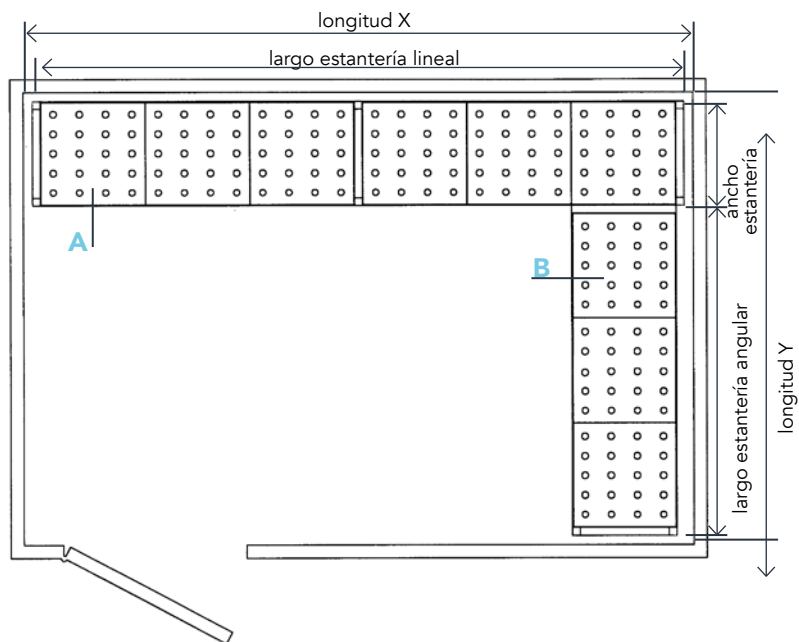

Cámara frigorífica	X=3000	Y=2400
Estantería 4 niveles	lineal (3000)	angular (2400-400=2000)
Código	KIT00087	KIT02077
Medida estantería	2990 mm	1960 mm
PVP (€)	1.065	927

Precio total estantería angular 1.992 €

A-estantería lineal



B-estantería angular

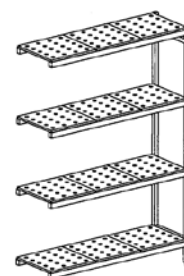

ESTANTERÍAS DE PIE INOXIDABLES LINEALES ALTURA 1800

ESTANTERÍAS DE ACERO INOXIDABLE CON BANDEJAS DE POLIPROPILENO



FONDO 400

Largo (mm)	3 niveles	PVP (€)	4 niveles	PVP (€)	5 niveles	PVP (€)
660	KIT00001	335	KIT00063	394	KIT00125	443
760	KIT00002	354	KIT00064	419	KIT00126	475
860	KIT00003	376	KIT00065	438	KIT00127	501
960	KIT00004	396	KIT00066	462	KIT00128	532
1060	KIT00005	404	KIT00067	476	KIT00129	546
1160	KIT00006	427	KIT00068	505	KIT00130	582
1260	KIT00007	435	KIT00069	516	KIT00131	599
1360	KIT00008	463	KIT00070	555	KIT00132	646
1460	KIT00009	474	KIT00071	566	KIT00133	661
1560	KIT00010	482	KIT00072	579	KIT00134	677
1660	KIT00011	523	KIT00073	634	KIT00135	745
1690	KIT00012	673	KIT00074	797	KIT00136	922
1790	KIT00013	692	KIT00075	823	KIT00137	953
1890	KIT00014	709	KIT00076	846	KIT00138	984
1990	KIT00015	718	KIT00077	859	KIT00139	999
2090	KIT00016	728	KIT00078	869	KIT00140	1.013
2190	KIT00017	749	KIT00079	900	KIT00141	1.049
2290	KIT00018	773	KIT00080	929	KIT00142	1.087
2390	KIT00019	781	KIT00081	941	KIT00143	1.102
2490	KIT00020	790	KIT00082	954	KIT00144	1.118
2590	KIT00021	819	KIT00083	993	KIT00145	1.164
2690	KIT00022	847	KIT00084	1.029	KIT00146	1.210
2790	KIT00023	857	KIT00085	1.041	KIT00147	1.226
2890	KIT00024	864	KIT00086	1.054	KIT00148	1.242
2990	KIT00025	875	KIT00087	1.065	KIT00149	1.258
3090	KIT00026	884	KIT00088	1.078	KIT00150	1.271
3190	KIT00027	926	KIT00089	1.133	KIT00151	1.340
3290	KIT00028	965	KIT00090	1.188	KIT00152	1.409
3320	KIT00029	1.096	KIT00091	1.326	KIT00153	1.554
3420	KIT00030	1.119	KIT00092	1.354	KIT00154	1.589
3520	KIT00031	1.127	KIT00093	1.365	KIT00155	1.605
3620	KIT00032	1.136	KIT00094	1.378	KIT00156	1.620
3720	KIT00033	1.144	KIT00095	1.390	KIT00157	1.635
3820	KIT00034	1.175	KIT00096	1.428	KIT00158	1.682
3920	KIT00035	1.202	KIT00097	1.465	KIT00159	1.730
4020	KIT00036	1.229	KIT00098	1.505	KIT00160	1.777
4120	KIT00037	1.239	KIT00099	1.516	KIT00161	1.792
4220	KIT00038	1.249	KIT00100	1.529	KIT00162	1.807
4320	KIT00039	1.259	KIT00101	1.540	KIT00163	1.822
4420	KIT00040	1.267	KIT00102	1.554	KIT00164	1.838
4520	KIT00041	1.277	KIT00103	1.564	KIT00165	1.852
4620	KIT00042	1.285	KIT00104	1.576	KIT00166	1.868
4720	KIT00043	1.327	KIT00105	1.631	KIT00167	1.937
4820	KIT00044	1.367	KIT00106	1.687	KIT00168	2.004
4920	KIT00045	1.407	KIT00107	1.741	KIT00169	2.072
4950	KIT00046	1.500	KIT00108	1.826	KIT00170	2.153
5050	KIT00047	1.529	KIT00109	1.864	KIT00171	2.200
5150	KIT00048	1.557	KIT00110	1.902	KIT00172	2.246
5250	KIT00049	1.586	KIT00111	1.940	KIT00173	2.295
5350	KIT00050	1.614	KIT00112	1.977	KIT00174	2.342
5450	KIT00051	1.623	KIT00113	1.989	KIT00175	2.358
5550	KIT00052	1.632	KIT00114	2.002	KIT00176	2.372
5650	KIT00053	1.641	KIT00115	2.015	KIT00177	2.389
5750	KIT00054	1.648	KIT00116	2.027	KIT00178	2.403
5850	KIT00055	1.659	KIT00117	2.039	KIT00179	2.419
5950	KIT00056	1.668	KIT00118	2.051	KIT00180	2.435
6050	KIT00057	1.679	KIT00119	2.064	KIT00181	2.448
6150	KIT00058	1.688	KIT00120	2.075	KIT00182	2.464
6250	KIT00059	1.727	KIT00121	2.130	KIT00183	2.532
6350	KIT00060	1.769	KIT00122	2.186	KIT00184	2.600
6450	KIT00061	1.810	KIT00123	2.240	KIT00185	2.668
6550	KIT00062	1.851	KIT00124	2.295	KIT00186	2.737

FONDO 500

Largo (mm)	3 niveles	PVP (€)	4 niveles	PVP (€)	5 niveles	PVP (€)
660	KIT00187	353	KIT00249	405	KIT00311	457
760	KIT00188	373	KIT00250	432	KIT00312	490
860	KIT00189	389	KIT00251	455	KIT00313	520
960	KIT00190	408	KIT00252	480	KIT00314	551
1060	KIT00191	420	KIT00253	495	KIT00315	569
1160	KIT00192	442	KIT00254	524	KIT00316	607
1260	KIT00193	453	KIT00255	537	KIT00317	624
1360	KIT00194	482	KIT00256	578	KIT00318	673
1460	KIT00195	494	KIT00257	590	KIT00319	689
1560	KIT00196	502	KIT00258	604	KIT00320	706
1660	KIT00197	544	KIT00259	661	KIT00321	777
1690	KIT00198	698	KIT00260	827	KIT00322	956
1790	KIT00199	715	KIT00261	853	KIT00323	988
1890	KIT00200	736	KIT00262	877	KIT00324	1.021
1990	KIT00201	746	KIT00263	891	KIT00325	1.038
2090	KIT00202	757	KIT00264	906	KIT00326	1.055
2190	KIT00203	779	KIT00265	936	KIT00327	1.093
2290	KIT00204	802	KIT00266	965	KIT00328	1.131
2390	KIT00205	813	KIT00267	979	KIT00329	1.146
2490	KIT00206	824	KIT00268	995	KIT00330	1.124
2590	KIT00207	853	KIT00269	1.033	KIT00331	1.214
2690	KIT00208	881	KIT00270	1.074	KIT00332	1.263
2790	KIT00209	891	KIT00271	1.087	KIT00333	1.280
2890	KIT00210	903	KIT00272	1.100	KIT00334	1.297
2990	KIT00211	913	KIT00273	1.113	KIT00335	1.314
3090	KIT00212	922	KIT00274	1.126	KIT00336	1.331
3190	KIT00213	963	KIT00275	1.182	KIT00337	1.402
3290	KIT00214	1.006	KIT00276	1.239	KIT00338	1.470
3320	KIT00215	1.138	KIT00277	1.379	KIT00339	1.618
3420	KIT00216	1.163	KIT00278	1.407	KIT00340	1.656
3520	KIT00217	1.172	KIT00279	1.422	KIT00341	1.674
3620	KIT00218	1.181	KIT00280	1.437	KIT00342	1.690
3720	KIT00219	1.191	KIT00281	1.448	KIT00343	1.707
3820	KIT00220	1.221	KIT00282	1.488	KIT00344	1.757
3920	KIT00221	1.251	KIT00283	1.529	KIT00345	1.805
4020	KIT00222	1.280	KIT00284	1.566	KIT00346	1.855
4120	KIT00223	1.290	KIT00285	1.582	KIT00347	1.870
4220	KIT00224	1.301	KIT00286	1.595	KIT00348	1.889
4320	KIT00225	1.310	KIT00287	1.608	KIT00349	1.904
4420	KIT00226	1.320	KIT00288	1.622	KIT00350	1.923
4520	KIT00227	1.331	KIT00289	1.635	KIT00351	1.939
4620	KIT00228	1.341	KIT00290	1.647	KIT00352	1.958
4720	KIT00229	1.384	KIT00291	1.705	KIT00353	2.026
4820	KIT00230	1.427	KIT00292	1.761	KIT00354	2.097
4920	KIT00231	1.466	KIT00293	1.816	KIT00355	2.165
4950	KIT00232	1.562	KIT00294	1.904	KIT00356	2.247
5050	KIT00233	1.591	KIT00295	1.945	KIT00357	2.298
5150	KIT00234	1.621	KIT00296	1.984	KIT00358	2.345
5250	KIT00235	1.648	KIT00297	2.023	KIT00359	2.396
5350	KIT00236	1.680	KIT00298	2.063	KIT00360	2.445
5450	KIT00237	1.690	KIT00299	2.075	KIT00361	2.462
5550	KIT00238	1.700	KIT00300	2.089	KIT00362	2.478
5650	KIT00239	1.710	KIT00301	2.102	KIT00363	2.496
5750	KIT00240	1.721	KIT00302	2.118	KIT00364	2.512
5850	KIT00241	1.731	KIT00303	2.130	KIT00365	2.529
5950	KIT00242	1.741	KIT00304	2.143	KIT00366	2.546
6050	KIT00243	1.751	KIT00305	2.157	KIT00367	2.564
6150	KIT00244	1.762	KIT00306	2.169	KIT00368	2.580
6250	KIT00245	1.802	KIT00307	2.226	KIT00369	2.651
6350	KIT00246	1.845	KIT00308	2.282	KIT00370	2.721
6450	KIT00247	1.887	KIT00309	2.338	KIT00371	2.791
6550	KIT00248	1.929	KIT00310	2.395	KIT00372	2.860



ESTANTERÍAS DE PIE INOXIDABLES ANGULARES ALTURA 1800

ESTANTERÍAS DE ACERO INOXIDABLE CON BANDEJAS DE POLIPROPILENO



FONDO 400

Largo (mm)	3 niveles	PVP (€)	4 niveles	PVP (€)	5 niveles	PVP (€)
630	● KIT02001	373	● KIT02063	460	● KIT02125	546
730	● KIT02002	394	● KIT02064	486	● KIT02126	579
830	● KIT02003	407	● KIT02065	506	● KIT02127	605
930	● KIT02004	426	● KIT02066	530	● KIT02128	635
1030	● KIT02005	434	● KIT02067	543	● KIT02129	653
1130	● KIT02006	457	● KIT02068	574	● KIT02130	688
1230	● KIT02007	465	● KIT02069	585	● KIT02131	703
1330	● KIT02008	496	● KIT02070	623	● KIT02132	752
1430	● KIT02009	503	● KIT02071	634	● KIT02133	766
1530	● KIT02010	512	● KIT02072	647	● KIT02134	781
1630	● KIT02011	554	● KIT02073	702	● KIT02135	849
1660	● KIT02012	703	● KIT02074	864	● KIT02136	1.027
1760	● KIT02013	723	● KIT02075	888	● KIT02137	1.057
1860	● KIT02014	740	● KIT02076	914	● KIT02138	1.088
1960	● KIT02015	749	● KIT02077	927	● KIT02139	1.102
2060	● KIT02016	759	● KIT02078	938	● KIT02140	1.118
2160	● KIT02017	780	● KIT02079	966	● KIT02141	1.156
2260	● KIT02018	803	● KIT02080	998	● KIT02142	1.191
2360	● KIT02019	813	● KIT02081	1.009	● KIT02143	1.205
2460	● KIT02020	823	● KIT02082	1.021	● KIT02144	1.221
2560	● KIT02021	849	● KIT02083	1.059	● KIT02145	1.268
2660	● KIT02022	877	● KIT02084	1.097	● KIT02146	1.315
2760	● KIT02023	886	● KIT02085	999	● KIT02147	1.331
2860	● KIT02024	895	● KIT02086	1.121	● KIT02148	1.346
2960	● KIT02025	906	● KIT02087	1.134	● KIT02149	1.362
3060	● KIT02026	915	● KIT02088	1.144	● KIT02150	1.378
3160	● KIT02027	956	● KIT02089	1.201	● KIT02151	1.444
3260	● KIT02028	998	● KIT02090	1.257	● KIT02152	1.514
3290	● KIT02029	1.126	● KIT02091	1.392	● KIT02153	1.658
3390	● KIT02030	1.148	● KIT02092	1.421	● KIT02154	1.694
3490	● KIT02031	1.159	● KIT02093	1.435	● KIT02155	1.709
3590	● KIT02032	1.167	● KIT02094	1.444	● KIT02156	1.724
3690	● KIT02033	1.177	● KIT02095	1.459	● KIT02157	1.739
3790	● KIT02034	1.204	● KIT02096	1.496	● KIT02158	1.788
3890	● KIT02035	1.233	● KIT02097	1.534	● KIT02159	1.835
3990	● KIT02036	1.261	● KIT02098	1.571	● KIT02160	1.882
4090	● KIT02037	1.270	● KIT02099	1.585	● KIT02161	1.896
4190	● KIT02038	1.280	● KIT02100	1.597	● KIT02162	1.911
4290	● KIT02039	1.289	● KIT02101	1.608	● KIT02163	1.927
4390	● KIT02040	1.297	● KIT02102	1.621	● KIT02164	1.942
4490	● KIT02041	1.306	● KIT02103	1.521	● KIT02165	1.959
4590	● KIT02042	1.315	● KIT02104	1.644	● KIT02166	1.972
4690	● KIT02043	1.358	● KIT02105	1.699	● KIT02167	2.041
4790	● KIT02044	1.397	● KIT02106	1.756	● KIT02168	2.110
4890	● KIT02045	1.439	● KIT02107	1.809	● KIT02169	2.178
4920	● KIT02046	1.531	● KIT02108	1.895	● KIT02170	2.257
5020	● KIT02047	1.560	● KIT02109	1.932	● KIT02171	2.304
5120	● KIT02048	1.588	● KIT02110	1.970	● KIT02172	2.352
5220	● KIT02049	1.618	● KIT02111	2.008	● KIT02173	2.400
5320	● KIT02050	1.644	● KIT02112	2.045	● KIT02174	2.447
5420	● KIT02051	1.655	● KIT02113	2.059	● KIT02175	2.463
5520	● KIT02052	1.663	● KIT02114	2.070	● KIT02176	2.478
5620	● KIT02053	1.671	● KIT02115	2.081	● KIT02177	2.493
5720	● KIT02054	1.681	● KIT02116	2.096	● KIT02178	2.507
5820	● KIT02055	1.690	● KIT02117	2.106	● KIT02179	2.524
5920	● KIT02056	1.700	● KIT02118	2.120	● KIT02180	2.539
6020	● KIT02057	1.709	● KIT02119	2.130	● KIT02181	2.553
6120	● KIT02058	1.719	● KIT02120	2.143	● KIT02182	2.569
6220	● KIT02059	1.760	● KIT02121	2.199	● KIT02183	2.637
6320	● KIT02060	1.800	● KIT02122	2.252	● KIT02184	2.706
6420	● KIT02061	1.841	● KIT02123	2.306	● KIT02185	2.773
6520	● KIT02062	1.882	● KIT02124	2.363	● KIT02186	2.842

FONDO 500

Largo (mm)	3 niveles	PVP (€)	4 niveles	PVP (€)	5 niveles	PVP (€)
630	● KIT02187	385	● KIT02249	476	● KIT02311	566
730	● KIT02188	405	● KIT02250	502	● KIT02312	600
830	● KIT02189	422	● KIT02251	525	● KIT02313	627
930	● KIT02190	440	● KIT02252	551	● KIT02314	660
1030	● KIT02191	452	● KIT02253	564	● KIT02315	677
1130	● KIT02192	475	● KIT02254	596	● KIT02316	714
1230	● KIT02193	485	● KIT02255	608	● KIT02317	734
1330	● KIT02194	513	● KIT02256	647	● KIT02318	781
1430	● KIT02195	524	● KIT02257	661	● KIT02319	798
1530	● KIT02196	534	● KIT02258	676	● KIT02320	815
1630	● KIT02197	577	● KIT02259	730	● KIT02321	885
1660	● KIT02198	729	● KIT02260	898	● KIT02322	1.064
1760	● KIT02199	748	● KIT02261	923	● KIT02323	1.097
1860	● KIT02200	767	● KIT02262	948	● KIT02324	1.129
1960	● KIT02201	778	● KIT02263	962	● KIT02325	1.145
2060	● KIT02202	787	● KIT02264	975	● KIT02326	1.164
2160	● KIT02203	809	● KIT02265	1.006	● KIT02327	1.202
2260	● KIT02204	835	● KIT02266	1.036	● KIT02328	1.240
2360	● KIT02205	843	● KIT02267	1.051	● KIT02329	1.258
2460	● KIT02206	855	● KIT02268	1.063	● KIT02330	1.231
2560	● KIT02207	884	● KIT02269	1.103	● KIT02331	1.322
2660	● KIT02208	914	● KIT02270	1.142	● KIT02332	1.371
2760	● KIT02209	925	● KIT02271	1.157	● KIT02333	1.388
2860	● KIT02210	934	● KIT02272	1.169	● KIT02334	1.405
2960	● KIT02211	943	● KIT02273	1.184	● KIT02335	1.424
3060	● KIT02212	955	● KIT02274	1.197	● KIT02336	1.440
3160	● KIT02213	996	● KIT02275	1.255	● KIT02337	1.509
3260	● KIT02214	1.038	● KIT02276	1.308	● KIT02338	1.579
3290	● KIT02215	1.170	● KIT02277	1.447	● KIT02339	1.725
3390	● KIT02216	1.194	● KIT02278	1.478	● KIT02340	1.765
3490	● KIT02217	1.204	● KIT02279	1.492	● KIT02341	1.781
3590	● KIT02218	1.214	● KIT02280	1.507	● KIT02342	1.799
3690	● KIT02219	1.225	● KIT02281	1.520	● KIT02343	1.815
3790	● KIT02220	1.255	● KIT02282	1.560	● KIT02344	1.864
3890	● KIT02221	1.282	● KIT02283	1.598	● KIT02345	1.912
3990	● KIT02222	1.311	● KIT02284	1.637	● KIT02346	1.963
4090	● KIT02223	1.322	● KIT02285	1.651	● KIT02347	1.979
4190	● KIT02224	1.334	● KIT02286	1.664	● KIT02348	1.996
4290	● KIT02225	1.342	● KIT02287	1.679	● KIT02349	2.014
4390	● KIT02226	1.354	● KIT02288	1.691	● KIT02350	2.030
4490	● KIT02227	1.363	● KIT02289	1.705	● KIT02351	2.047
4590	● KIT02228	1.373	● KIT02290	1.720	● KIT02352	2.064
4690	● KIT02229	1.416	● KIT02291	1.775	● KIT02353	2.135
4790	● KIT02230	1.459	● KIT02292	1.830	● KIT02354	2.203
4890	● KIT02231	1.500	● KIT02293	1.887	● KIT02355	2.275
4920	● KIT02232	1.595	● KIT02294	1.975	● KIT02356	2.357
5020	● KIT02233	1.623	● KIT02295	2.015	● KIT02357	2.405
5120	● KIT02234	1.652	● KIT02296	2.053	● KIT02358	2.456
5220	● KIT02235	1.682	● KIT02297	2.095	● KIT02359	2.503
5320	● KIT02236	1.711	● KIT02298	2.131	● KIT02360	2.553
5420	● KIT02237	1.722	● KIT02299	2.145	● KIT02361	2.570
5520	● KIT02238	1.732	● KIT02300	2.161	● KIT02362	2.586
5620	● KIT02239	1.742	● KIT02301	2.172	● KIT02363	2.603
5720	● KIT02240	1.753	● KIT02302	2.188	● KIT02364	2.622
5820	● KIT02241	1.764	● KIT02303	2.200	● KIT02365	2.639
5920	● KIT02242	1.773	● KIT02304	2.214	● KIT02366	2.654
6020	● KIT02243	1.784	● KIT02305	2.227	● KIT02367	2.671
6120	● KIT02244	1.794	● KIT02306	2.241	● KIT02368	2.689
6220	● KIT02245	1.836	● KIT02307	2.298	● KIT02369	2.758
6320	● KIT02246	1.877	● KIT02308	2.354	● KIT02370	2.828
6420	● KIT02247	1.919	● KIT02309	2.407	● KIT02371	2.900
6520	● KIT02248	1.962	● KIT02310	2.465	● KIT02372	2.969



ESTANTERÍAS DE PIE INOXIDABLES LINEALES ALTURA 1800

ESTANTERÍAS DE ACERO INOXIDABLE CON BANDEJAS INOX LISAS



FONDO 400

Largo (mm)	3 niveles	PVP (€)	4 niveles	PVP (€)	5 niveles	PVP (€)
660	KIT00373	421	KIT00435	498	KIT00497	575
760	KIT00374	438	KIT00436	521	KIT00498	603
860	KIT00375	453	KIT00437	540	KIT00499	627
960	KIT00376	512	KIT00438	621	KIT00500	728
1060	KIT00377	521	KIT00439	630	KIT00501	740
1160	KIT00378	541	KIT00440	659	KIT00502	775
1260	KIT00379	548	KIT00441	669	KIT00503	789
1360	KIT00380	620	KIT00442	762	KIT00504	906
1460	KIT00381	627	KIT00443	773	KIT00505	919
1560	KIT00382	635	KIT00444	784	KIT00506	933
1660	KIT00383	676	KIT00445	837	KIT00507	999
1690	KIT00384	826	KIT00446	1.001	KIT00508	1.177
1790	KIT00385	885	KIT00447	1.080	KIT00509	1.276
1890	KIT00386	944	KIT00448	1.160	KIT00510	1.374
1990	KIT00387	954	KIT00449	1.170	KIT00511	1.387
2090	KIT00388	961	KIT00450	1.181	KIT00512	1.402
2190	KIT00389	981	KIT00451	1.209	KIT00513	1.437
2290	KIT00390	1.004	KIT00452	1.236	KIT00514	1.470
2390	KIT00391	1.010	KIT00453	1.247	KIT00515	1.485
2490	KIT00392	1.019	KIT00454	1.259	KIT00516	1.498
2590	KIT00393	1.089	KIT00455	1.353	KIT00517	1.614
2690	KIT00394	1.159	KIT00456	1.443	KIT00518	1.731
2790	KIT00395	1.167	KIT00457	1.456	KIT00519	1.743
2890	KIT00396	1.176	KIT00458	1.465	KIT00520	1.759
2990	KIT00397	1.182	KIT00459	1.477	KIT00521	1.770
3090	KIT00398	1.190	KIT00460	1.487	KIT00522	1.785
3190	KIT00399	1.231	KIT00461	1.540	KIT00523	1.849
3290	KIT00400	1.270	KIT00462	1.595	KIT00524	1.916
3320	KIT00401	1.443	KIT00463	1.788	KIT00525	2.131
3420	KIT00402	1.464	KIT00464	1.815	KIT00526	2.166
3520	KIT00403	1.471	KIT00465	1.825	KIT00527	2.179
3620	KIT00404	1.480	KIT00466	1.838	KIT00528	2.195
3720	KIT00405	1.488	KIT00467	1.847	KIT00529	2.206
3820	KIT00406	1.558	KIT00468	1.941	KIT00530	2.323
3920	KIT00407	1.629	KIT00469	2.034	KIT00531	2.440
4020	KIT00408	1.698	KIT00470	2.127	KIT00532	2.556
4120	KIT00409	1.705	KIT00471	2.138	KIT00533	2.569
4220	KIT00410	1.714	KIT00472	2.147	KIT00534	2.582
4320	KIT00411	1.722	KIT00473	2.159	KIT00535	2.596
4420	KIT00412	1.730	KIT00474	2.168	KIT00536	2.609
4520	KIT00413	1.738	KIT00475	2.180	KIT00537	2.623
4620	KIT00414	1.745	KIT00476	2.191	KIT00538	2.637
4720	KIT00415	1.787	KIT00477	2.244	KIT00539	2.702
4820	KIT00416	1.825	KIT00478	2.298	KIT00540	2.768
4920	KIT00417	1.866	KIT00479	2.351	KIT00541	2.834
4950	KIT00418	1.959	KIT00480	2.438	KIT00542	2.916
5050	KIT00419	2.028	KIT00481	2.530	KIT00543	3.030
5150	KIT00420	2.098	KIT00482	2.623	KIT00544	3.148
5250	KIT00421	2.166	KIT00483	2.718	KIT00545	3.264
5350	KIT00422	2.237	KIT00484	2.808	KIT00546	3.381
5450	KIT00423	2.244	KIT00485	2.821	KIT00547	3.393
5550	KIT00424	2.252	KIT00486	2.830	KIT00548	3.408
5650	KIT00425	2.261	KIT00487	2.841	KIT00549	3.422
5750	KIT00426	2.269	KIT00488	2.851	KIT00550	3.434
5850	KIT00427	2.277	KIT00489	2.862	KIT00551	3.447
5950	KIT00428	2.287	KIT00490	2.873	KIT00552	3.462
6050	KIT00429	2.293	KIT00491	2.884	KIT00553	3.474
6150	KIT00430	2.301	KIT00492	2.894	KIT00554	3.489
6250	KIT00431	2.340	KIT00493	2.948	KIT00555	3.554
6350	KIT00432	2.381	KIT00494	3.001	KIT00556	3.620
6450	KIT00433	2.422	KIT00495	3.054	KIT00557	3.687
6550	KIT00434	2.462	KIT00496	3.106	KIT00558	3.754

FONDO 500

Largo (mm)	3 niveles	PVP (€)	4 niveles	PVP (€)	5 niveles	PVP (€)
660	KIT00559	444	KIT00621	529	KIT00683	612
760	KIT00560	465	KIT00622	557	KIT00684	647
860	KIT00561	485	KIT00623	580	KIT00685	677
960	KIT00562	546	KIT00624	665	KIT00686	782
1060	KIT00563	559	KIT00625	680	KIT00687	802
1160	KIT00564	582	KIT00626	712	KIT00688	841
1260	KIT00565	596	KIT00627	728	KIT00689	861
1360	KIT00566	667	KIT00628	826	KIT00690	984
1460	KIT00567	679	KIT00629	840	KIT00691	1.002
1560	KIT00568	690	KIT00630	857	KIT00692	1.021
1660	KIT00569	735	KIT00631	914	KIT00693	1.093
1690	KIT00570	886	KIT00632	1.079	KIT00694	1.271
1790	KIT00571	949	KIT00633	1.164	KIT00695	1.378
1890	KIT00572	1.013	KIT00634	1.247	KIT00696	1.484
1990	KIT00573	1.024	KIT00635	1.263	KIT00697	1.503
2090	KIT00574	1.035	KIT00636	1.279	KIT00698	1.521
2190	KIT00575	1.059	KIT00637	1.310	KIT00699	1.561
2290	KIT00576	1.085	KIT00638	1.342	KIT00700	1.601
2390	KIT00577	1.096	KIT00639	1.359	KIT00701	1.620
2490	KIT00578	1.106	KIT00640	1.371	KIT00702	1.639
2590	KIT00579	1.180	KIT00641	1.470	KIT00703	1.762
2690	KIT00580	1.255	KIT00642	1.567	KIT00704	1.884
2790	KIT00581	1.265	KIT00643	1.585	KIT00705	1.902
2890	KIT00582	1.277	KIT00644	1.599	KIT00706	1.923
2990	KIT00583	1.288	KIT00645	1.613	KIT00707	1.940
3090	KIT00584	1.297	KIT00646	1.629	KIT00708	1.960
3190	KIT00585	1.341	KIT00647	1.687	KIT00709	2.030
3290	KIT00586	1.385	KIT00648	1.743	KIT00710	2.102
3320	KIT00587	1.561	KIT00649	1.940	KIT00711	2.321
3420	KIT00588	1.586	KIT00650	1.972	KIT00712	2.361
3520	KIT00589	1.596	KIT00651	1.987	KIT00713	2.379
3620	KIT00590	1.607	KIT00652	2.002	KIT00714	2.399
3720	KIT00591	1.619	KIT00653	2.019	KIT00715	2.418
3820	KIT00592	1.691	KIT00654	2.116	KIT00716	2.540
3920	KIT00593	1.766	KIT00655	2.214	KIT00717	2.662
4020	KIT00594	1.839	KIT00656	2.311	KIT00718	2.785
4120	KIT00595	1.849	KIT00657	2.326	KIT00719	2.803
4220	KIT00596	1.862	KIT00658	2.342	KIT00720	2.823
4320	KIT00597	1.872	KIT00659	2.357	KIT00721	2.841
4420	KIT00598	1.884	KIT00660	2.371	KIT00722	2.859
4520	KIT00599	1.895	KIT00661	2.388	KIT00723	2.879
4620	KIT00600	1.906	KIT00662	2.402	KIT00724	2.898
4720	KIT00601	1.949	KIT00663	2.460	KIT00725	2.969
4820	KIT00602	1.992	KIT00664	2.516	KIT00726	3.042
4920	KIT00603	2.037	KIT00665	2.573	KIT00727	3.111
4950	KIT00604	2.130	KIT00666	2.662	KIT00728	3.195
5050	KIT00605	2.203	KIT00667	2.760	KIT00729	3.319
5150	KIT00606	2.277	KIT00668	2.858	KIT00730	3.439
5250	KIT00607	2.351	KIT00669	2.958	KIT00731	3.563
5350	KIT00608	2.424	KIT00670	3.054	KIT00732	3.685
5450	KIT00609	2.437	KIT00671	3.070	KIT00733	3.704
5550	KIT00610	2.447	KIT00672	3.085	KIT00734	3.724
5650	KIT00611	2.458	KIT00673	3.099	KIT00735	3.741
5750	KIT00612	2.469	KIT00674	3.113	KIT00736	3.761
5850	KIT00613	2.480	KIT00675	3.130	KIT00737	3.779
5950	KIT00614	2.492	KIT00676	3.145	KIT00738	3.796
6050	KIT00615	2.503	KIT00677	3.160	KIT00739	3.818
6150	KIT00616	2.515	KIT00678	3.174	KIT00740	3.835
6250	KIT00617	2.558	KIT00679	3.232	KIT00741	3.908
6350	KIT00618	2.600	KIT00680	3.290	KIT00742	3.980
6450	KIT00619	2.644	KIT00681	3.347	KIT00743	4.049
6550	KIT00620	2.686	KIT00682	3.405	KIT00744	4.123



ESTANTERÍAS DE PIE INOXIDABLES ANGULARES ALTURA 1800

ESTANTERÍAS DE ACERO INOXIDABLE CON BANDEJAS INOX LISAS

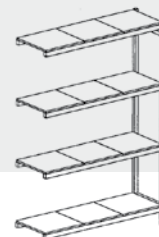

FONDO 400

Largo (mm)	3 niveles	PVP (€)	4 niveles	PVP (€)	5 niveles	PVP (€)
630	● KIT02373	452	● KIT02435	565	● KIT02497	678
730	● KIT02374	468	● KIT02436	588	● KIT02498	707
830	● KIT02375	485	● KIT02437	608	● KIT02499	734
930	● KIT02376	543	● KIT02438	688	● KIT02500	832
1030	● KIT02377	551	● KIT02439	699	● KIT02501	846
1130	● KIT02378	574	● KIT02440	727	● KIT02502	880
1230	● KIT02379	580	● KIT02441	737	● KIT02503	894
1330	● KIT02380	649	● KIT02442	830	● KIT02504	1.009
1430	● KIT02381	659	● KIT02443	840	● KIT02505	1.024
1530	● KIT02382	666	● KIT02444	853	● KIT02506	1.036
1630	● KIT02383	705	● KIT02445	905	● KIT02507	1.103
1660	● KIT02384	858	● KIT02446	1.068	● KIT02508	1.280
1760	● KIT02385	916	● KIT02447	1.146	● KIT02509	1.380
1860	● KIT02386	976	● KIT02448	1.227	● KIT02510	1.480
1960	● KIT02387	985	● KIT02449	1.239	● KIT02511	1.492
2060	● KIT02388	993	● KIT02450	1.249	● KIT02512	1.507
2160	● KIT02389	1.013	● KIT02451	1.278	● KIT02513	1.541
2260	● KIT02390	1.034	● KIT02452	1.304	● KIT02514	1.575
2360	● KIT02391	1.041	● KIT02453	1.315	● KIT02515	1.589
2460	● KIT02392	1.049	● KIT02454	1.327	● KIT02516	1.603
2560	● KIT02393	1.120	● KIT02455	1.420	● KIT02517	1.720
2660	● KIT02394	1.189	● KIT02456	1.511	● KIT02518	1.835
2760	● KIT02395	1.198	● KIT02457	1.523	● KIT02519	1.848
2860	● KIT02396	1.205	● KIT02458	1.534	● KIT02520	1.862
2960	● KIT02397	1.213	● KIT02459	1.544	● KIT02521	1.875
3060	● KIT02398	1.222	● KIT02460	1.556	● KIT02522	1.889
3160	● KIT02399	1.262	● KIT02461	1.608	● KIT02523	1.955
3260	● KIT02400	1.302	● KIT02462	1.662	● KIT02524	2.022
3290	● KIT02401	1.474	● KIT02463	1.857	● KIT02525	2.237
3390	● KIT02402	1.496	● KIT02464	1.884	● KIT02526	2.271
3490	● KIT02403	1.504	● KIT02465	1.894	● KIT02527	2.286
3590	● KIT02404	1.511	● KIT02466	1.904	● KIT02528	2.299
3690	● KIT02405	1.520	● KIT02467	1.915	● KIT02529	2.311
3790	● KIT02406	1.589	● KIT02468	2.009	● KIT02530	2.427
3890	● KIT02407	1.659	● KIT02469	2.101	● KIT02531	2.544
3990	● KIT02408	1.727	● KIT02470	2.196	● KIT02532	2.660
4090	● KIT02409	1.736	● KIT02471	2.204	● KIT02533	2.673
4190	● KIT02410	1.744	● KIT02472	2.218	● KIT02534	2.686
4290	● KIT02411	1.753	● KIT02473	2.226	● KIT02535	2.701
4390	● KIT02412	1.761	● KIT02474	2.237	● KIT02536	2.713
4490	● KIT02413	1.769	● KIT02475	2.247	● KIT02537	2.728
4590	● KIT02414	1.777	● KIT02476	2.258	● KIT02538	2.741
4690	● KIT02415	1.816	● KIT02477	2.312	● KIT02539	2.807
4790	● KIT02416	1.858	● KIT02478	2.366	● KIT02540	2.873
4890	● KIT02417	1.896	● KIT02479	2.419	● KIT02541	2.939
4920	● KIT02418	1.988	● KIT02480	2.504	● KIT02542	3.021
5020	● KIT02419	2.060	● KIT02481	2.597	● KIT02543	3.137
5120	● KIT02420	2.128	● KIT02482	2.691	● KIT02544	3.253
5220	● KIT02421	2.199	● KIT02483	2.785	● KIT02545	3.368
5320	● KIT02422	2.268	● KIT02484	2.877	● KIT02546	3.485
5420	● KIT02423	2.276	● KIT02485	2.888	● KIT02547	3.500
5520	● KIT02424	2.286	● KIT02486	2.899	● KIT02548	3.511
5620	● KIT02425	2.292	● KIT02487	2.907	● KIT02549	3.526
5720	● KIT02426	2.300	● KIT02488	2.921	● KIT02550	3.538
5820	● KIT02427	2.306	● KIT02489	2.929	● KIT02551	3.553
5920	● KIT02428	2.316	● KIT02490	2.941	● KIT02552	3.565
6020	● KIT02429	2.324	● KIT02491	2.952	● KIT02553	3.580
6120	● KIT02430	2.331	● KIT02492	2.962	● KIT02554	3.592
6220	● KIT02431	2.372	● KIT02493	3.014	● KIT02555	3.660
6320	● KIT02432	2.412	● KIT02494	3.069	● KIT02556	3.727
6420	● KIT02433	2.452	● KIT02495	3.123	● KIT02557	3.791
6520	● KIT02434	2.492	● KIT02496	3.174	● KIT02558	3.859

FONDO 500

Largo (mm)	3 niveles	PVP (€)	4 niveles	PVP (€)	5 niveles	PVP (€)
630	● KIT02559	478	● KIT02621	599	● KIT02683	721
730	● KIT02560	499	● KIT02622	626	● KIT02684	757
830	● KIT02561	516	● KIT02623	653	● KIT02685	785
930	● KIT02562	579	● KIT02624	736	● KIT02686	891
1030	● KIT02563	590	● KIT02625	752	● KIT02687	909
1130	● KIT02564	614	● KIT02626	782	● KIT02688	951
1230	● KIT02565	626	● KIT02627	798	● KIT02689	967
1330	● KIT02566	700	● KIT02628	895	● KIT02690	1.091
1430	● KIT02567	710	● KIT02629	910	● KIT02691	1.110
1530	● KIT02568	723	● KIT02630	927	● KIT02692	1.129
1630	● KIT02569	766	● KIT02631	985	● KIT02693	1.201
1660	● KIT02570	919	● KIT02632	1.148	● KIT02694	1.380
1760	● KIT02571	981	● KIT02633	1.234	● KIT02695	1.486
1860	● KIT02572	1.044	● KIT02634	1.318	● KIT02696	1.591
1960	● KIT02573	1.056	● KIT02635	1.335	● KIT02697	1.610
2060	● KIT02574	1.066	● KIT02636	1.347	● KIT02698	1.630
2160	● KIT02575	1.091	● KIT02637	1.381	● KIT02699	1.669
2260	● KIT02576	1.115	● KIT02638	1.414	● KIT02700	1.709
2360	● KIT02577	1.127	● KIT02639	1.428	● KIT02701	1.727
2460	● KIT02578	1.138	● KIT02640	1.442	● KIT02702	1.795
2560	● KIT02579	1.211	● KIT02641	1.541	● KIT02703	1.869
2660	● KIT02580	1.285	● KIT02642	1.639	● KIT02704	1.992
2760	● KIT02581	1.296	● KIT02643	1.655	● KIT02705	2.011
2860	● KIT02582	1.307	● KIT02644	1.669	● KIT02706	2.029
2960	● KIT02583	1.319	● KIT02645	1.685	● KIT02707	2.048
3060	● KIT02584	1.330	● KIT02646	1.699	● KIT02708	2.067
3160	● KIT02585	1.373	● KIT02647	1.758	● KIT02709	2.140
3260	● KIT02586	1.418	● KIT02648	1.814	● KIT02710	2.211
3290	● KIT02587	1.594	● KIT02649	2.010	● KIT02711	2.428
3390	● KIT02588	1.618	● KIT02650	2.042	● KIT02712	2.469
3490	● KIT02589	1.629	● KIT02651	2.059	● KIT02713	2.488
3590	● KIT02590	1.639	● KIT02652	2.072	● KIT02714	2.505
3690	● KIT02591	1.648	● KIT02653	2.088	● KIT02715	2.526
3790	● KIT02592	1.723	● KIT02654	2.187	● KIT02716	2.648
3890	● KIT02593	1.798	● KIT02655	2.286	● KIT02717	2.769
3990	● KIT02594	1.870	● KIT02656	2.381	● KIT02718	2.893
4090	● KIT02595	1.882	● KIT02657	2.397	● KIT02719	2.911
4190	● KIT02596	1.894	● KIT02658	2.412	● KIT02720	2.929
4290	● KIT02597	1.904	● KIT02659	2.426	● KIT02721	2.949
4390	● KIT02598	1.915	● KIT02660	2.442	● KIT02722	2.969
4490	● KIT02599	1.927	● KIT02661	2.458	● KIT02723	2.986
4590	● KIT02600	1.939	● KIT02662	2.472	● KIT02724	3.005
4690	● KIT02601	1.982	● KIT02663	2.529	● KIT02725	3.077
4790	● KIT02602	2.025	● KIT02664	2.586	● KIT02726	3.149
4890	● KIT02603	2.067	● KIT02665	2.644	● KIT02727	3.222
4920	● KIT02604	2.163	● KIT02666	2.732	● KIT02728	3.304
5020	● KIT02605	2.236	● KIT02667	2.831	● KIT02729	3.426
5120	● KIT02606	2.308	● KIT02668	2.928	● KIT02730	3.549
5220	● KIT02607	2.382	● KIT02669	3.026	● KIT02731	3.670
5320	● KIT02608	2.457	● KIT02670	3.126	● KIT02732	3.792
5420	● KIT02609	2.468	● KIT02671	3.140	● KIT02733	3.811
5520	● KIT02610	2.479	● KIT02672	3.154	● KIT02734	3.831
5620	● KIT02611	2.491	● KIT02673	3.170	● KIT02735	3.851
5720	● KIT02612	2.501	● KIT02674	3.185	● KIT02736	3.868
5820	● KIT02613	2.512	● KIT02675	3.200	● KIT02737	3.888
5920	● KIT02614	2.525	● KIT02676	3.213	● KIT02738	3.907
6020	● KIT02615	2.536	● KIT02677	3.230	● KIT02739	3.926
6120	● KIT02616	2.547	● KIT02678	3.245	● KIT02740	3.943
6220	● KIT02617	2.589	● KIT02679	3.303	● KIT02741	4.014
6320	● KIT02618	2.632	● KIT02680	3.360	● KIT02742	4.089
6420	● KIT02619	2.676	● KIT02681	3.418	● KIT02743	4.161
6520	● KIT02620	2.720	● KIT02682	3.477	● KIT02744	4.232



ESTANTERÍAS DE PIE INOXIDABLES LINEALES ALTURA 1800

ESTANTERÍAS DE ACERO INOXIDABLE CON BANDEJAS INOX PERFORADAS



FONDO 400

Largo (mm)	3 niveles	PVP (€)	4 niveles	PVP (€)	5 niveles	PVP (€)
660	KIT00745	474	KIT00807	568	KIT00869	661
760	KIT00746	497	KIT00808	599	KIT00870	700
860	KIT00747	516	KIT00809	624	KIT00871	734
960	KIT00748	592	KIT00810	725	KIT00872	860
1060	KIT00749	604	KIT00811	743	KIT00873	881
1160	KIT00750	630	KIT00812	778	KIT00874	926
1260	KIT00751	645	KIT00813	796	KIT00875	947
1360	KIT00752	730	KIT00814	909	KIT00876	1.089
1460	KIT00753	743	KIT00815	928	KIT00877	1.112
1560	KIT00754	757	KIT00816	944	KIT00878	1.134
1660	KIT00755	802	KIT00817	1.006	KIT00879	1.209
1690	KIT00756	953	KIT00818	1.168	KIT00880	1.386
1790	KIT00757	1.028	KIT00819	1.269	KIT00881	1.511
1890	KIT00758	1.103	KIT00820	1.370	KIT00882	1.639
1990	KIT00759	1.115	KIT00821	1.388	KIT00883	1.660
2090	KIT00760	1.130	KIT00822	1.405	KIT00884	1.682
2190	KIT00761	1.157	KIT00823	1.441	KIT00885	1.725
2290	KIT00762	1.181	KIT00824	1.475	KIT00886	1.769
2390	KIT00763	1.195	KIT00825	1.492	KIT00887	1.791
2490	KIT00764	1.208	KIT00826	1.510	KIT00888	1.812
2590	KIT00765	1.294	KIT00827	1.624	KIT00889	1.958
2690	KIT00766	1.380	KIT00828	1.739	KIT00890	2.099
2790	KIT00767	1.392	KIT00829	1.758	KIT00891	2.122
2890	KIT00768	1.406	KIT00830	1.775	KIT00892	2.143
2990	KIT00769	1.420	KIT00831	1.792	KIT00893	2.165
3090	KIT00770	1.433	KIT00832	1.810	KIT00894	2.188
3190	KIT00771	1.478	KIT00833	1.870	KIT00895	2.263
3290	KIT00772	1.523	KIT00834	1.931	KIT00896	2.338
3320	KIT00773	1.707	KIT00835	2.139	KIT00897	2.570
3420	KIT00774	1.732	KIT00836	2.172	KIT00898	2.615
3520	KIT00775	1.745	KIT00837	2.191	KIT00899	2.635
3620	KIT00776	1.760	KIT00838	2.209	KIT00900	2.658
3720	KIT00777	1.771	KIT00839	2.226	KIT00901	2.679
3820	KIT00778	1.859	KIT00840	2.340	KIT00902	2.823
3920	KIT00779	1.943	KIT00841	2.456	KIT00903	2.967
4020	KIT00780	2.029	KIT00842	2.569	KIT00904	3.107
4120	KIT00781	2.042	KIT00843	2.586	KIT00905	3.131
4220	KIT00782	2.056	KIT00844	2.604	KIT00906	3.153
4320	KIT00783	2.068	KIT00845	2.623	KIT00907	3.174
4420	KIT00784	2.084	KIT00846	2.640	KIT00908	3.197
4520	KIT00785	2.097	KIT00847	2.657	KIT00909	3.221
4620	KIT00786	2.109	KIT00848	2.675	KIT00910	3.241
4720	KIT00787	2.153	KIT00849	2.735	KIT00911	3.318
4820	KIT00788	2.200	KIT00850	2.797	KIT00912	3.391
4920	KIT00789	2.244	KIT00851	2.856	KIT00913	3.467
4950	KIT00790	2.337	KIT00852	2.941	KIT00914	3.547
5050	KIT00791	2.423	KIT00853	3.057	KIT00915	3.689
5150	KIT00792	2.507	KIT00854	3.170	KIT00916	3.832
5250	KIT00793	2.593	KIT00855	3.285	KIT00917	3.976
5350	KIT00794	2.678	KIT00856	3.400	KIT00918	4.118
5450	KIT00795	2.694	KIT00857	3.416	KIT00919	4.140
5550	KIT00796	2.706	KIT00858	3.433	KIT00920	4.163
5650	KIT00797	2.720	KIT00859	3.451	KIT00921	4.185
5750	KIT00798	2.732	KIT00860	3.469	KIT00922	4.206
5850	KIT00799	2.745	KIT00861	3.488	KIT00923	4.230
5950	KIT00800	2.758	KIT00862	3.505	KIT00924	4.251
6050	KIT00801	2.771	KIT00863	3.523	KIT00925	4.272
6150	KIT00802	2.786	KIT00864	3.539	KIT00926	4.294
6250	KIT00803	2.830	KIT00865	3.601	KIT00927	4.369
6350	KIT00804	2.877	KIT00866	3.661	KIT00928	4.445
6450	KIT00805	2.922	KIT00867	3.721	KIT00929	4.521
6550	KIT00806	2.967	KIT00868	3.780	KIT00930	4.595

FONDO 500

Largo (mm)	3 niveles	PVP (€)	4 niveles	PVP (€)	5 niveles	PVP (€)
660	KIT00931	501	KIT00993	602	KIT01055	704
760	KIT00932	522	KIT00994	630	KIT01056	739
860	KIT00933	539	KIT00995	656	KIT01057	768
960	KIT00934	630	KIT00996	777	KIT01058	922
1060	KIT00935	642	KIT00997	790	KIT01059	940
1160	KIT00936	666	KIT00998	824	KIT01060	979
1260	KIT00937	678	KIT00999	838	KIT01061	1.000
1360	KIT00938	779	KIT01000	974	KIT01062	1.167
1460	KIT00939	789	KIT01001	988	KIT01063	1.187
1560	KIT00940	801	KIT01002	1.004	KIT01064	1.205
1660	KIT00941	843	KIT01003	1.061	KIT01065	1.278
1690	KIT00942	998	KIT01004	1.226	KIT01066	1.456
1790	KIT00943	1.088	KIT01005	1.347	KIT01067	1.608
1890	KIT00944	1.179	KIT01006	1.469	KIT01068	1.761
1990	KIT00945	1.190	KIT01007	1.485	KIT01069	1.778
2090	KIT00946	1.202	KIT01008	1.499	KIT01070	1.798
2190	KIT00947	1.226	KIT01009	1.531	KIT01071	1.838
2290	KIT00948	1.249	KIT01010	1.564	KIT01072	1.878
2390	KIT00949	1.261	KIT01011	1.578	KIT01073	1.896
2490	KIT00950	1.271	KIT01012	1.595	KIT01074	1.915
2590	KIT00951	1.373	KIT01013	1.727	KIT01075	2.085
2690	KIT00952	1.474	KIT01014	1.864	KIT01076	2.252
2790	KIT00953	1.486	KIT01015	1.878	KIT01077	2.271
2890	KIT00954	1.498	KIT01016	1.894	KIT01078	2.291
2990	KIT00955	1.508	KIT01017	1.908	KIT01079	2.308
3090	KIT00956	1.520	KIT01018	1.924	KIT01080	2.327
3190	KIT00957	1.563	KIT01019	1.980	KIT01081	2.400
3290	KIT00958	1.606	KIT01020	2.039	KIT01082	2.471
3320	KIT00959	1.809	KIT01021	2.272	KIT01083	2.735
3420	KIT00960	1.834	KIT01022	2.304	KIT01084	2.774
3520	KIT00961	1.845	KIT01023	2.320	KIT01085	2.796
3620	KIT00962	1.857	KIT01024	2.333	KIT01086	2.811
3720	KIT00963	1.867	KIT01025	2.349	KIT01087	2.831
3820	KIT00964	1.968	KIT01026	2.484	KIT01088	3.001
3920	KIT00965	2.068	KIT01027	2.621	KIT01089	3.170
4020	KIT00966	2.169	KIT01028	2.754	KIT01090	3.337
4120	KIT00967	2.181	KIT01029	2.769	KIT01091	3.357
4220	KIT00968	2.195	KIT01030	2.785	KIT01092	3.377
4320	KIT00969	2.204	KIT01031	2.800	KIT01093	3.393
4420	KIT00970	2.215	KIT01032	2.815	KIT01094	3.412
4520	KIT00971	2.226	KIT01033	2.828	KIT01095	3.431
4620	KIT00972	2.238	KIT01034	2.844	KIT01096	3.449
4720	KIT00973	2.281	KIT01035	2.902	KIT01097	3.523
4820	KIT00974	2.324	KIT01036	2.960	KIT01098	3.593
4920	KIT00975	2.368	KIT01037	3.014	KIT01099	3.665
4950	KIT00976	2.463	KIT01038	3.104	KIT01100	3.746
5050	KIT00977	2.564	KIT01039	3.240	KIT01101	3.915
5150	KIT00978	2.665	KIT01040	3.375	KIT01102	4.086
5250	KIT00979	2.766	KIT01041	3.510	KIT01103	4.255
5350	KIT00980	2.868	KIT01042	3.644	KIT01104	4.424
5450	KIT00981	2.879	KIT01043	3.661	KIT01105	4.442
5550	KIT00982	2.889	KIT01044	3.675	KIT01106	4.461
5650	KIT00983	2.901	KIT01045	3.689	KIT01107	4.478
5750	KIT00984	2.911	KIT01046	3.705	KIT01108	4.499
5850	KIT00985	2.924	KIT01047	3.721	KIT01109	4.516
5950	KIT00986	2.933	KIT01048	3.734	KIT01110	4.535
6050	KIT00987	2.945	KIT01049	3.751	KIT01111	4.554
6150	KIT00988	2.958	KIT01050	3.765	KIT01112	4.572
6250	KIT00989	3.001	KIT01051	3.822	KIT01113	4.644
6350	KIT00990	3.043	KIT01052	3.879	KIT01114	4.715
6450	KIT00991	3.086	KIT01053	3.937	KIT01115	4.788
6550	KIT00992	3.129	KIT01054	3.994	KIT01116	4.861



ESTANTERÍAS DE PIE INOXIDABLES ANGULARES ALTURA 1800

ESTANTERÍAS DE ACERO INOXIDABLE CON BANDEJAS INOX PERFORADAS

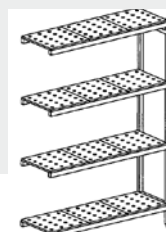

FONDO 400

Largo (mm)	3 niveles	PVP (€)	4 niveles	PVP (€)	5 niveles	PVP (€)
630	● KIT02745	503	● KIT02807	635	● KIT02869	766
730	● KIT02746	526	● KIT02808	666	● KIT02870	804
830	● KIT02747	546	● KIT02809	692	● KIT02871	838
930	● KIT02748	623	● KIT02810	793	● KIT02872	963
1030	● KIT02749	635	● KIT02811	809	● KIT02873	987
1130	● KIT02750	662	● KIT02812	846	● KIT02874	1.030
1230	● KIT02751	676	● KIT02813	863	● KIT02875	1.053
1330	● KIT02752	761	● KIT02814	977	● KIT02876	1.194
1430	● KIT02753	774	● KIT02815	996	● KIT02877	1.216
1530	● KIT02754	787	● KIT02816	1.013	● KIT02878	1.239
1630	● KIT02755	834	● KIT02817	1.075	● KIT02879	1.313
1660	● KIT02756	984	● KIT02818	1.236	● KIT02880	1.490
1760	● KIT02757	1.058	● KIT02819	1.338	● KIT02881	1.618
1860	● KIT02758	1.134	● KIT02820	1.439	● KIT02882	1.742
1960	● KIT02759	1.145	● KIT02821	1.458	● KIT02883	1.766
2060	● KIT02760	1.161	● KIT02822	1.473	● KIT02884	1.788
2160	● KIT02761	1.187	● KIT02823	1.509	● KIT02885	1.830
2260	● KIT02762	1.213	● KIT02824	1.543	● KIT02886	1.874
2360	● KIT02763	1.226	● KIT02825	1.561	● KIT02887	1.896
2460	● KIT02764	1.239	● KIT02826	1.578	● KIT02888	1.918
2560	● KIT02765	1.326	● KIT02827	1.692	● KIT02889	2.062
2660	● KIT02766	1.410	● KIT02828	1.807	● KIT02890	2.203
2760	● KIT02767	1.424	● KIT02829	1.824	● KIT02891	2.226
2860	● KIT02768	1.438	● KIT02830	1.843	● KIT02892	2.247
2960	● KIT02769	1.449	● KIT02831	1.861	● KIT02893	2.270
3060	● KIT02770	1.463	● KIT02832	1.878	● KIT02894	2.292
3160	● KIT02771	1.509	● KIT02833	1.939	● KIT02895	2.368
3260	● KIT02772	1.555	● KIT02834	1.998	● KIT02896	2.444
3290	● KIT02773	1.737	● KIT02835	2.206	● KIT02897	2.675
3390	● KIT02774	1.764	● KIT02836	2.241	● KIT02898	2.720
3490	● KIT02775	1.777	● KIT02837	2.258	● KIT02899	2.741
3590	● KIT02776	1.790	● KIT02838	2.277	● KIT02900	2.762
3690	● KIT02777	1.803	● KIT02839	2.295	● KIT02901	2.786
3790	● KIT02778	1.889	● KIT02840	2.407	● KIT02902	2.927
3890	● KIT02779	1.974	● KIT02841	2.524	● KIT02903	3.071
3990	● KIT02780	2.061	● KIT02842	2.637	● KIT02904	3.212
4090	● KIT02781	2.074	● KIT02843	2.654	● KIT02905	3.234
4190	● KIT02782	2.087	● KIT02844	2.672	● KIT02906	3.258
4290	● KIT02783	2.100	● KIT02845	2.691	● KIT02907	3.279
4390	● KIT02784	2.115	● KIT02846	2.707	● KIT02908	3.302
4490	● KIT02785	2.127	● KIT02847	2.725	● KIT02909	3.324
4590	● KIT02786	2.140	● KIT02848	2.743	● KIT02910	3.346
4690	● KIT02787	2.187	● KIT02849	2.803	● KIT02911	3.422
4790	● KIT02788	2.230	● KIT02850	2.864	● KIT02912	3.497
4890	● KIT02789	2.276	● KIT02851	2.924	● KIT02913	3.572
4920	● KIT02790	2.368	● KIT02852	3.008	● KIT02914	3.652
5020	● KIT02791	2.453	● KIT02853	3.125	● KIT02915	3.794
5120	● KIT02792	2.540	● KIT02854	3.238	● KIT02916	3.937
5220	● KIT02793	2.626	● KIT02855	3.353	● KIT02917	4.081
5320	● KIT02794	2.709	● KIT02856	3.467	● KIT02918	4.222
5420	● KIT02795	2.724	● KIT02857	3.485	● KIT02919	4.244
5520	● KIT02796	2.736	● KIT02858	3.502	● KIT02920	4.267
5620	● KIT02797	2.748	● KIT02859	3.519	● KIT02921	4.289
5720	● KIT02798	2.763	● KIT02860	3.537	● KIT02922	4.310
5820	● KIT02799	2.777	● KIT02861	3.556	● KIT02923	4.333
5920	● KIT02800	2.791	● KIT02862	3.573	● KIT02924	4.356
6020	● KIT02801	2.803	● KIT02863	3.590	● KIT02925	4.376
6120	● KIT02802	2.816	● KIT02864	3.607	● KIT02926	4.400
6220	● KIT02803	2.860	● KIT02865	3.667	● KIT02927	4.474
6320	● KIT02804	2.906	● KIT02866	3.729	● KIT02928	4.548
6420	● KIT02805	2.952	● KIT02867	3.788	● KIT02929	4.625
6520	● KIT02806	2.997	● KIT02868	3.847	● KIT02930	4.701

FONDO 500

Largo (mm)	3 niveles	PVP (€)	4 niveles	PVP (€)	5 niveles	PVP (€)
630	● KIT02931	533	● KIT02993	673	● KIT03055	813
730	● KIT02932	554	● KIT02994	701	● KIT03056	848
830	● KIT02933	573	● KIT02995	725	● KIT03057	877
930	● KIT02934	662	● KIT02996	847	● KIT03058	1.030
1030	● KIT02935	675	● KIT02997	861	● KIT03059	1.047
1130	● KIT02936	699	● KIT02998	893	● KIT03060	1.089
1230	● KIT02937	709	● KIT02999	908	● KIT03061	1.107
1330	● KIT02938	809	● KIT03000	1.042	● KIT03062	1.277
1430	● KIT02939	824	● KIT03001	1.058	● KIT03063	1.295
1530	● KIT02940	834	● KIT03002	1.075	● KIT03064	1.313
1630	● KIT02941	876	● KIT03003	1.131	● KIT03065	1.385
1660	● KIT02942	1.029	● KIT03004	1.296	● KIT03066	1.564
1760	● KIT02943	1.120	● KIT03005	1.419	● KIT03067	1.716
1860	● KIT02944	1.210	● KIT03006	1.540	● KIT03068	1.868
1960	● KIT02945	1.222	● KIT03007	1.556	● KIT03069	1.887
2060	● KIT02946	1.234	● KIT03008	1.568	● KIT03070	1.906
2160	● KIT02947	1.259	● KIT03009	1.601	● KIT03071	1.946
2260	● KIT02948	1.281	● KIT03010	1.634	● KIT03072	1.986
2360	● KIT02949	1.293	● KIT03011	1.647	● KIT03073	2.004
2460	● KIT02950	1.304	● KIT03012	1.664	● KIT03074	1.928
2560	● KIT02951	1.405	● KIT03013	1.799	● KIT03075	2.192
2660	● KIT02952	1.507	● KIT03014	1.936	● KIT03076	2.362
2760	● KIT02953	1.519	● KIT03015	1.948	● KIT03077	2.380
2860	● KIT02954	1.530	● KIT03016	1.964	● KIT03078	2.399
2960	● KIT02955	1.540	● KIT03017	1.979	● KIT03079	2.418
3060	● KIT02956	1.551	● KIT03018	1.993	● KIT03080	2.437
3160	● KIT02957	1.596	● KIT03019	2.051	● KIT03081	2.506
3260	● KIT02958	1.637	● KIT03020	2.109	● KIT03082	2.578
3290	● KIT02959	1.841	● KIT03021	2.342	● KIT03083	2.844
3390	● KIT02960	1.866	● KIT03022	2.374	● KIT03084	2.884
3490	● KIT02961	1.877	● KIT03023	2.390	● KIT03085	2.903
3590	● KIT02962	1.889	● KIT03024	2.404	● KIT03086	2.922
3690	● KIT02963	1.898	● KIT03025	2.420	● KIT03087	2.939
3790	● KIT02964	1.999	● KIT03026	2.555	● KIT03088	3.108
3890	● KIT02965	2.101	● KIT03027	2.689	● KIT03089	3.277
3990	● KIT02966	2.203	● KIT03028	2.825	● KIT03090	3.446
4090	● KIT02967	2.214	● KIT03029	2.841	● KIT03091	3.466
4190	● KIT02968	2.225	● KIT03030	2.854	● KIT03092	3.484
4290	● KIT02969	2.237	● KIT03031	2.870	● KIT03093	3.503
4390	● KIT02970	2.247	● KIT03032	2.885	● KIT03094	3.523
4490	● KIT02971	2.258	● KIT03033	2.900	● KIT03095	3.539
4590	● KIT02972	2.270	● KIT03034	2.913	● KIT03096	3.560
4690	● KIT02973	2.314	● KIT03035	2.972	● KIT03097	3.631
4790	● KIT02974	2.357	● KIT03036	3.029	● KIT03098	3.703
4890	● KIT02975	2.400	● KIT03037	3.086	● KIT03099	3.774
4920	● KIT02976	2.495	● KIT03038	3.174	● KIT03100	3.856
5020	● KIT02977	2.596	● KIT03039	3.310	● KIT03101	4.025
5120	● KIT02978	2.698	● KIT03040	3.444	● KIT03102	4.194
5220	● KIT02979	2.799	● KIT03041	3.581	● KIT03103	4.363
5320	● KIT02980	2.900	● KIT03042	3.715	● KIT03104	4.532
5420	● KIT02981	2.910	● KIT03043	3.731	● KIT03105	4.549
5520	● KIT02982	2.922	● KIT03044	3.744	● KIT03106	4.568
5620	● KIT02983	2.932	● KIT03045	3.761	● KIT03107	4.589
5720	● KIT02984	2.944	● KIT03046	3.775	● KIT03108	4.607
5820	● KIT02985	2.957	● KIT03047	3.789	● KIT03109	4.625
5920	● KIT02986	2.967	● KIT03048	3.806	● KIT03110	4.644
6020	● KIT02987	2.978	● KIT03049	3.821	● KIT03111	4.663
6120	● KIT02988	2.989	● KIT03050	3.834	● KIT03112	4.681
6220	● KIT02989	3.032	● KIT03051	3.892	● KIT03113	4.753
6320	● KIT02990	3.074	● KIT03052	3.948	● KIT03114	4.824
6420	● KIT02991	3.120	● KIT03053	4.007	● KIT03115	4.896
6520	● KIT02992	3.161	● KIT03054	4.066	● KIT03116	4.968



ESTANTERÍAS DE PIE DE ALUMINIO

ESTANTERÍA DE PIE DE ALUMINIO

- Diseñada especialmente para su colocación en cámaras frigoríficas.
- Facilidad de montaje mediante anclajes.
- Estructura robusta en aluminio de 20 micras.
- Capacidad de 150 Kg por estante repartidos uniformemente.
- Estantes regulables en altura cada 150 mm.
- Parrillas de polipropileno autoventiladas, amovibles y lavables en lavavajillas.
- Dos profundidades: 370 y 570 mm medida Gastronorm.
- Dos alturas de estanterías: 1700 y 2000 mm.
- Sistema de montaje con anclajes que permite ahorrar tiempo de instalación.



· Detalle de la pieza de anclaje

Esquema explicativo de las diferentes combinaciones de anchura de balda.
 Estas estanterías cuentan con 10 longitudes diferentes de estantes por cada profundidad.

Los kits incluyen: 2 largueros, 4 piezas de anclaje y conjunto de parrillas según esquema adjunto

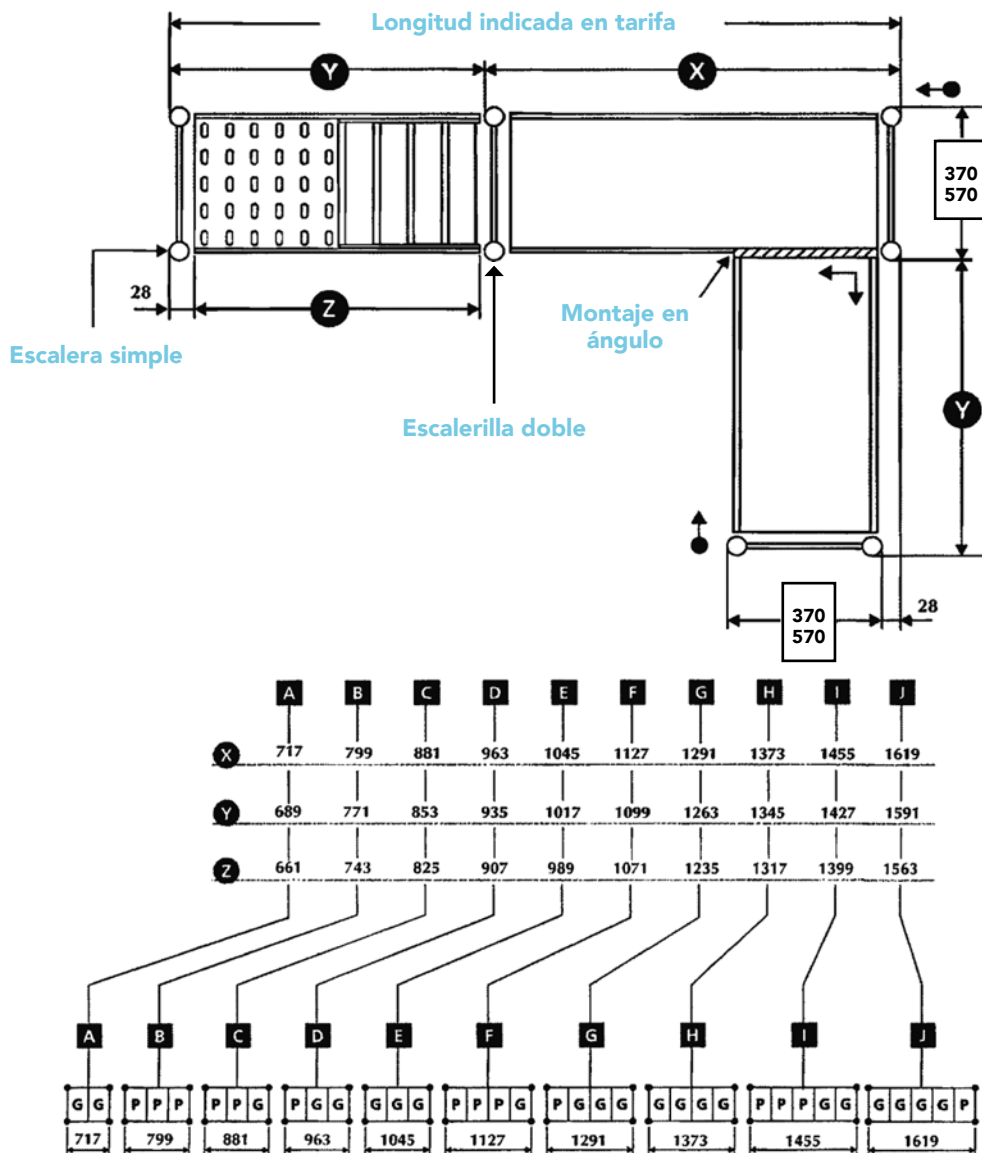

Fondo	370	570
Grande	325 x 325	525 x 325
Pequeña	325 x 245	525 x 245

ESTANTERÍAS DE PIE DE ALUMINIO

BANDEJA DE POLIPROPILENO

- Fabricada totalmente en polipropileno alimenticio de alta densidad.
- Incluye 2 largueros, 4 piezas de anclaje y conjunto de parrillas según esquema de la página 125.
- Fácil montaje.
- Dos anchuras de parrillas: 370 mm y 570 mm.



ANCHO 370 MM

Longitud (mm)	Combinación parrillas	Código	PVP (€)
661	2G	• EAB00001	68
743	3P	• EAB00002	71
825	2P + 1G	• EAB00003	79
907	1P + 2G	• EAB00004	83
989	3G	• EAB00005	86
1071	3P + 1G	• EAB00006	93
1235	1P + 3G	• EAB00007	100
1317	4G	• EAB00008	105
1399	3P + 2G	• EAB00009	113
1563	1P + 4G	• EAB00010	118

ANCHO 570 MM

Longitud (mm)	Combinación parrillas	Código	PVP (€)
661	2G	• EAB00011	70
743	3P	• EAB00012	78
825	2P + 1G	• EAB00013	83
907	1P + 2G	• EAB00014	88
989	3G	• EAB00015	91
1071	3P + 1G	• EAB00016	98
1235	1P + 3G	• EAB00017	105
1317	4G	• EAB00018	113
1399	3P + 2G	• EAB00019	120
1563	1P + 4G	• EAB00020	123

SOPORTE

- Fabricado en dos alturas: 1700 o 2000 mm.
- Cuenta con pies regulables para adaptarse a cualquier tipo de suelo.
- Mecanizadas para la fijación de estantes cada 150 mm.

ANCHO 370

Altura soporte (mm)	Soporte lateral	PVP (€)	Soporte central	PVP (€)
1700	• EASL0001	99	• EASC0001	104
2000	• EASL0002	136	• EASC0002	141

ANCHO 570

Altura soporte (mm)	Soporte lateral	PVP (€)	Soporte central	PVP (€)
1700	• EASL0003	111	• EASC0003	115
2000	• EASL0004	151	• EASC0004	155

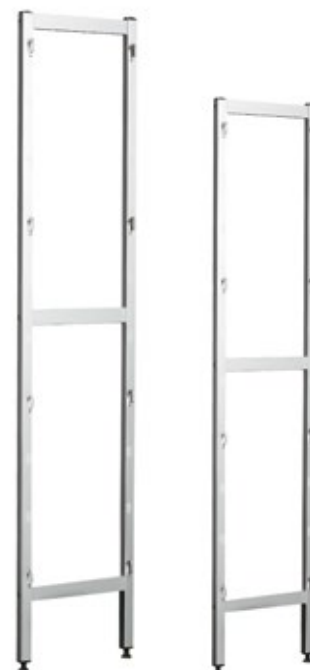

PIEZA ANGULAR

- Accesorio para el montaje de estantería en ángulo.
- Precio por unidad.

Para modelo	Código	PVP (€)
Ancho 370	• EAPA0001	18
Ancho 570	• EAPA0002	18



BANCADA

- Diseñada especialmente para cumplir las normativas higiénico-sanitarias en cámaras frigoríficas, que prohíben el contacto directo con el suelo de cajas u otros productos.



ANCHO 370 MM

Medidas totales (mm)	Código	PVP (€)
717 x 370 x 250	• EABN0001	155
799 x 370 x 250	• EABN0002	169
881 x 370 x 250	• EABN0003	175
963 x 370 x 250	• EABN0004	179
1045 x 370 x 250	• EABN0005	183
1127 x 370 x 250	• EABN0006	189
1291 x 370 x 250	• EABN0007	196
1373 x 370 x 250	• EABN0008	203
1455 x 370 x 250	• EABN0009	209
1619 x 370 x 250	• EABN0010	214

ANCHO 570 MM

Medidas totales (mm)	Código	PVP (€)
717 x 570 x 250	• EABN0011	176
799 x 570 x 250	• EABN0012	180
881 x 570 x 250	• EABN0013	188
963 x 570 x 250	• EABN0014	191
1045 x 570 x 250	• EABN0015	194
1127 x 570 x 250	• EABN0016	201
1291 x 570 x 250	• EABN0017	209
1373 x 570 x 250	• EABN0018	215
1455 x 570 x 250	• EABN0019	220
1619 x 570 x 250	• EABN0020	224



ESTANTERÍAS DE ALUMINIO ANGULARES ALTURA 1700

ESTANTERÍA DE ALUMINIO CON BANDEJAS DE POLIPROPILENO

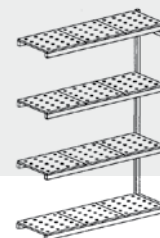

FONDO 370 MM

Largo (mm)	Baldas	3 niveles	PVP (€)	4 niveles	PVP (€)	5 niveles	PVP (€)
689	A	•EAA00001	341	•EAA00055	426	•EAA00109	510
771	B	•EAA00002	358	•EAA00056	448	•EAA00110	536
853	C	•EAA00003	375	•EAA00057	471	•EAA00111	566
935	D	•EAA00004	389	•EAA00058	489	•EAA00112	588
1017	E	•EAA00005	401	•EAA00059	504	•EAA00113	606
1099	F	•EAA00006	418	•EAA00060	526	•EAA00114	636
1263	G	•EAA00007	441	•EAA00061	560	•EAA00115	679
1345	H	•EAA00008	459	•EAA00062	585	•EAA00116	706
1427	I	•EAA00009	480	•EAA00063	608	•EAA00117	736
1591	J	•EAA00010	493	•EAA00064	626	•EAA00118	759
1706	2C	•EAA00011	700	•EAA00065	870	•EAA00119	1.044
1788	C + D	•EAA00012	711	•EAA00066	889	•EAA00120	1.064
1870	2D	•EAA00013	725	•EAA00067	905	•EAA00121	1.084
1952	D + E	•EAA00014	734	•EAA00068	920	•EAA00122	1.104
2034	2E	•EAA00015	746	•EAA00069	936	•EAA00123	1.124
2116	E + F	•EAA00016	766	•EAA00070	959	•EAA00124	1.153
2198	2F	•EAA00017	784	•EAA00071	981	•EAA00125	1.184
2280	E + G	•EAA00018	793	•EAA00072	993	•EAA00126	1.196
2362	F + G	•EAA00019	808	•EAA00073	1.018	•EAA00127	1.225
2444	F + H	•EAA00020	825	•EAA00074	1.040	•EAA00128	1.254
2526	2G	•EAA00021	834	•EAA00075	1.049	•EAA00129	1.266
2608	G + H	•EAA00022	851	•EAA00076	1.073	•EAA00130	1.295
2690	2H	•EAA00023	866	•EAA00077	1.096	•EAA00131	1.323
2772	H + I	•EAA00024	885	•EAA00078	1.121	•EAA00132	1.355
2854	2I	•EAA00025	905	•EAA00079	1.144	•EAA00133	1.384
2936	H + J	•EAA00026	899	•EAA00080	1.138	•EAA00134	1.376
3018	I + J	•EAA00027	918	•EAA00081	1.163	•EAA00135	1.408
3182	2J	•EAA00028	930	•EAA00082	1.180	•EAA00136	1.430
3297	2E + G	•EAA00029	1.138	•EAA00083	1.426	•EAA00137	1.715
3379	E + F + G	•EAA00030	1.156	•EAA00084	1.449	•EAA00138	1.744
3461	2F + G	•EAA00031	1.171	•EAA00085	1.473	•EAA00139	1.773
3543	E + 2G	•EAA00032	1.181	•EAA00086	1.481	•EAA00140	1.784
3625	F + 2G	•EAA00033	1.199	•EAA00087	1.508	•EAA00141	1.815
3707	F + G + H	•EAA00034	1.215	•EAA00088	1.529	•EAA00142	1.843
3789	3G	•EAA00035	1.224	•EAA00089	1.539	•EAA00143	1.856
3871	2G + H	•EAA00036	1.241	•EAA00090	1.563	•EAA00144	1.885
3953	G + 2H	•EAA00037	1.259	•EAA00091	1.585	•EAA00145	1.914
4035	3H	•EAA00038	1.276	•EAA00092	1.609	•EAA00146	1.941
4117	2H + I	•EAA00039	1.291	•EAA00093	1.633	•EAA00147	1.970
4199	H + 2I	•EAA00040	1.311	•EAA00094	1.655	•EAA00148	2.001
4281	3I	•EAA00041	1.330	•EAA00095	1.680	•EAA00149	2.033
4363	H + I + J	•EAA00042	1.325	•EAA00096	1.675	•EAA00150	2.024
4445	2I + J	•EAA00043	1.343	•EAA00097	1.696	•EAA00151	2.056
4527	H + 2J	•EAA00044	1.338	•EAA00098	1.691	•EAA00152	2.046
4609	I + 2J	•EAA00045	1.356	•EAA00099	1.718	•EAA00153	2.078
4773	3J	•EAA00046	1.369	•EAA00100	1.734	•EAA00154	2.099
4888	F + 3G	•EAA00047	1.589	•EAA00101	1.995	•EAA00155	2.404
4970	F + 2G + H	•EAA00048	1.608	•EAA00102	2.020	•EAA00156	2.430
5052	4G	•EAA00049	1.614	•EAA00103	2.031	•EAA00157	2.446
5134	3G + H	•EAA00050	1.631	•EAA00104	2.051	•EAA00158	2.475
5216	2G + 2H	•EAA00051	1.649	•EAA00105	2.075	•EAA00159	2.503
5298	G + 3H	•EAA00052	1.665	•EAA00106	2.098	•EAA00160	2.530
5380	4H	•EAA00053	1.681	•EAA00107	2.119	•EAA00161	2.559
5462	3H + I	•EAA00054	1.700	•EAA00108	2.145	•EAA00162	2.590
5544	2H + 2I	•EAA00055	1.719	•EAA000651	2.169	•EAA00653	2.620
5626	1H + 3I	•EAA00056	1.738	•EAA000652	2.194	•EAA00654	2.651

1 SOPORTE

2 SOPORTES

3 SOPORTES

4 SOPORTES

FONDO 570 MM

Largo (mm)	Baldas	3 niveles	PVP (€)	4 niveles	PVP (€)	5 niveles	PVP (€)
689	A	•EAA00163	375	•EAA00217	468	•EAA00271	559
771	B	•EAA00164	396	•EAA00218	494	•EAA00272	591
853	C	•EAA00165	415	•EAA00219	519	•EAA00273	623
935	D	•EAA00166	428	•EAA00220	534	•EAA00274	643
1017	E	•EAA00167	438	•EAA00221	551	•EAA00275	663
1099	F	•EAA00168	459	•EAA00222	580	•EAA00276	700
1263	G	•EAA00169	486	•EAA00223	614	•EAA00277	743
1345	H	•EAA00170	504	•EAA00224	636	•EAA00278	770
1427	I	•EAA00171	525	•EAA00225	664	•EAA00279	806
1591	J	•EAA00172	538	•EAA00226	684	•EAA00280	828
1706	2C	•EAA00173	760	•EAA00227	946	•EAA00281	1.131
1788	C + D	•EAA00174	773	•EAA00228	963	•EAA00282	1.151
1870	2D	•EAA00175	786	•EAA00229	978	•EAA00283	1.171
1952	D + E	•EAA00176	798	•EAA00230	998	•EAA00284	1.194
2034	2E	•EAA00177	809	•EAA00231	1.013	•EAA00285	1.214
2116	E + F	•EAA00178	830	•EAA00232	1.040	•EAA00286	1.249
2198	2F	•EAA00179	853	•EAA00233	1.068	•EAA00287	1.283
2280	E + G	•EAA00180	856	•EAA00234	1.074	•EAA00288	1.291
2362	F + G	•EAA00181	878	•EAA00235	1.103	•EAA00289	1.328
2444	F + H	•EAA00182	895	•EAA00236	1.126	•EAA00290	1.356
2526	2G	•EAA00183	905	•EAA00237	1.138	•EAA00291	1.370
2608	G + H	•EAA00184	921	•EAA00238	1.160	•EAA00292	1.401
2690	2H	•EAA00185	939	•EAA00239	1.184	•EAA00293	1.429
2772	H + I	•EAA00186	959	•EAA00240	1.213	•EAA00294	1.463
2854	2I	•EAA00187	980	•EAA00241	1.241	•EAA00295	1.499
2936	H + J	•EAA00188	973	•EAA00242	1.229	•EAA00296	1.485
3018	I + J	•EAA00189	995	•EAA00243	1.259	•EAA00297	1.523
3182	2J	•EAA00190	1.009	•EAA00244	1.276	•EAA00298	1.541
3297	2E + G	•EAA00191	1.229	•EAA00245	1.535	•EAA00299	1.841
3379	E + F + G	•EAA00192	1.249	•EAA00246	1.563	•EAA00300	1.875
3461	2F + G	•EAA00193	1.270	•EAA00247	1.590	•EAA00301	1.911
3543	E + 2G	•EAA00194	1.276	•EAA00248	1.598	•EAA00302	1.921
3625	F + 2G	•EAA00195	1.296	•EAA00249	1.626	•EAA00303	1.956
3707	F + G + H	•EAA00196	1.315	•EAA00250	1.649	•EAA00304	1.984
3789	3G	•EAA00197	1.321	•EAA00251	1.660	•EAA00305	1.998
3871	2G + H	•EAA00198	1.339	•EAA00252	1.683	•EAA00306	2.026
3953	G + 2H	•EAA00199	1.358	•EAA00253	1.706	•EAA00307	2.058
4035	3H	•EAA00200	1.375	•EAA00254	1.731	•EAA00308	2.085
4117	2H + I	•EAA00201	1.396	•EAA00255	1.758	•EAA00309	2.119
4199	H + 2I	•EAA00202	1.416	•EAA00256	1.786	•EAA00310	2.156
4281	3I	•EAA00203	1.439	•EAA00257	1.816	•EAA00311	2.191
4363	H + I + J	•EAA00204	1.431	•EAA00258	1.803	•EAA00312	2.178
4445	2I + J	•EAA00205	1.453	•EAA00259	1.833	•EAA00313	2.213
4527	H + 2J	•EAA00206	1.443	•EAA00260	1.824	•EAA00314	2.200
4609	I + 2J	•EAA00207	1.465	•EAA00261	1.850	•EAA00315	2.236
4773	3J	•EAA00208	1.476	•EAA00262	1.868	•EAA00316	2.258
4888	F + 3G	•EAA00209	1.716	•EAA00263	2.148	•EAA00317	2.583
4970	F + 2G + H	•EAA00210	1.733	•EAA00264	2.171	•EAA00318	2.613
5052	4G	•EAA00211	1.743	•EAA00265	2.184	•EAA00319	2.626
5134	3G + H	•EAA00212	1.758	•EAA00266	2.208	•EAA00320	2.656
5216	2G + 2H	•EAA00213	1.775	•EAA00267	2.231	•EAA00321	2.685
5298	G + 3H	•EAA00214	1.793	•EAA00268	2.254	•EAA00322	2.714
5380	4H	•EAA00215	1.809	•EAA00269	2.276	•EAA00323	2.741
5462	3H + I	•EAA00216	1.831	•EAA00270	2.305	•EAA00324	2.778
5544	2H + 2I	•EAA00655	1.854	•EAA00657	2.334	•EAA00659	2.814
5626	1H + 3I	•EAA00656	1.874	•EAA00658	2.361	•EAA00660	2.849



ESTANTERÍAS DE ALUMINIO LINEALES ALTURA 2000

ESTANTERÍA DE ALUMINIO CON BANDEJAS DE POLIPROPILENO



FONDO 370 MM

Largo (mm)	Baldas	3 niveles PVP (€)	4 niveles PVP (€)	5 niveles PVP (€)
717	A	456	524	589
799	B	471	544	615
881	C	491	568	646
963	D	504	585	665
1045	E	516	603	686
1127	F	533	624	715
1291	G	558	659	758
1373	H	576	681	786
1455	I	593	705	819
1619	J	608	724	839
1734	2C	853	1.006	1.163
1816	C + D	865	1.023	1.183
1898	2D	876	1.040	1.200
1980	D + E	890	1.054	1.221
2062	2E	901	1.070	1.241
2144	E + F	919	1.096	1.270
2226	2F	938	1.119	1.303
2308	E + G	945	1.128	1.314
2390	F + G	961	1.153	1.344
2472	F + H	978	1.173	1.371
2554	2G	988	1.186	1.385
2636	G + H	1.004	1.210	1.414
2718	2H	1.020	1.233	1.441
2800	H + I	1.040	1.255	1.473
2882	2I	1.059	1.280	1.503
2964	H + J	1.050	1.274	1.495
3046	I + J	1.070	1.296	1.525
3210	2J	1.084	1.316	1.549
3325	2E + G	1.330	1.598	1.869
3407	E + F + G	1.346	1.624	1.898
3489	2F + G	1.365	1.648	1.928
3571	E + 2G	1.371	1.655	1.940
3653	F + 2G	1.389	1.680	1.969
3735	F + G + H	1.408	1.703	1.998
3817	3G	1.415	1.715	2.013
3899	2G + H	1.433	1.738	2.043
3981	G + 2H	1.449	1.758	2.070
4063	3H	1.466	1.781	2.098
4145	2H + I	1.485	1.805	2.130
4227	H + 2I	1.503	1.830	2.159
4309	3I	1.523	1.855	2.189
4391	H + I + J	1.516	1.848	2.180
4473	2I + J	1.535	1.871	2.210
4555	H + 2J	1.530	1.866	2.203
4637	I + 2J	1.549	1.891	2.233
4801	3J	1.561	1.906	2.256
4916	F + 3G	1.819	2.209	2.598
4998	F + 2G + H	1.838	2.231	2.625
5080	4G	1.844	2.241	2.639
5162	3G + H	1.861	2.265	2.669
5244	2G + 2H	1.878	2.286	2.696
5326	G + 3H	1.895	2.309	2.724
5408	4H	1.911	2.333	2.753
5490	3H + I	1.933	2.356	2.785
5572	2H + 2I	1.949	2.381	2.814
5654	1H + 3I	1.966	2.405	2.844

FONDO 570 MM

Largo (mm)	Baldas	3 niveles PVP (€)	4 niveles PVP (€)	5 niveles PVP (€)
717	A	494	563	633
799	B	514	589	664
881	C	533	614	698
963	D	545	631	715
1045	E	558	646	736
1127	F	579	676	771
1291	G	605	710	816
1373	H	621	733	844
1455	I	643	760	879
1619	J	655	779	901
1734	2C	921	1.084	1.246
1816	C + D	934	1.100	1.265
1898	2D	946	1.118	1.288
1980	D + E	958	1.133	1.309
2062	2E	971	1.150	1.329
2144	E + F	991	1.176	1.364
2226	2F	1.014	1.206	1.400
2308	E + G	1.018	1.213	1.406
2390	F + G	1.039	1.240	1.441
2472	F + H	1.058	1.263	1.471
2554	2G	1.064	1.276	1.485
2636	G + H	1.080	1.296	1.515
2718	2H	1.100	1.320	1.541
2800	H + I	1.121	1.350	1.579
2882	2I	1.141	1.378	1.614
2964	H + J	1.135	1.366	1.599
3046	I + J	1.155	1.394	1.635
3210	2J	1.168	1.413	1.658
3325	2E + G	1.431	1.715	1.996
3407	E + F + G	1.451	1.744	2.034
3489	2F + G	1.473	1.771	2.068
3571	E + 2G	1.476	1.776	2.078
3653	F + 2G	1.499	1.804	2.111
3735	F + G + H	1.516	1.829	2.141
3817	3G	1.525	1.840	2.155
3899	2G + H	1.540	1.864	2.184
3981	G + 2H	1.559	1.886	2.211
4063	3H	1.578	1.909	2.241
4145	2H + I	1.598	1.938	2.278
4227	H + 2I	1.620	1.966	2.313
4309	3I	1.641	1.994	2.350
4391	H + I + J	1.633	1.984	2.335
4473	2I + J	1.654	2.011	2.370
4555	H + 2J	1.646	1.999	2.356
4637	I + 2J	1.666	2.030	2.391
4801	3J	1.679	2.046	2.414
4916	F + 3G	1.960	2.370	2.783
4998	F + 2G + H	1.976	2.394	2.810
5080	4G	1.984	2.405	2.824
5162	3G + H	2.001	2.428	2.854
5244	2G + 2H	2.020	2.451	2.884
5326	G + 3H	2.038	2.475	2.911
5408	4H	2.054	2.498	2.940
5490	3H + I	2.075	2.526	2.978
5572	2H + 2I	2.098	2.554	3.011
5654	1H + 3I	2.116	2.583	3.048

2 SOPORTES

3 SOPORTES

4 SOPORTES

5 SOPORTES





DISTRIBUCIÓN Y EXPOSICIÓN DE ALIMENTOS

distform

**CARROS
DE TRANSPORTE**
PÁGINA 159

**CARROS MANTENIMIENTO
DE TEMPERATURA Y CARROS BAÑO MARÍA**
PÁGINA 171

**RECIPIENTES
GASTRONORM**
PÁGINA 179

DROP IN
PÁGINA 185

SELF SERVICE
PÁGINA 211

SELF SERVICE INFANTIL
PÁGINA 237

CARROS DE TRANSPORTE

CARROS DE MANTENIMIENTO Y
CARROS BAÑO MARÍA

RECIPIENTES GASTRONORM

DROP IN

SELF SERVICE

SELF SERVICE INFANTIL



DISTRIBUCIÓN Y EXPOSICIÓN DE ALIMENTOS

CARROS DE TRANSPORTE



CARROS DE SERVICIO

PÁG. 160



CARROS DE TRANSPORTE

PÁG. 162



CARROS DE TRANSPORTE DE PLATOS

PÁG. 165



CARROS BANDEJEROS, FAST FOOD Y SÓLIDOS

PÁG. 168



CARROS PARA CESTAS

PÁG. 169

CARROS DE SERVICIO

CARRO DE SERVICIO

Su gran robustez permite el transporte de grandes cargas.

- Fabricado en acero inoxidable AISI 304 18/10 mediante embutición y perfil perimetral plegado.
- Estantes muy robustos.
- Carga máxima repartida por estante de 75 kg, con una carga máxima total de 200 kg.
- 4 ruedas de Ø125 mm con parachoques, 2 de ellas con freno.

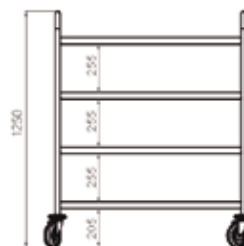
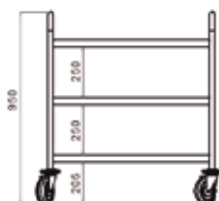
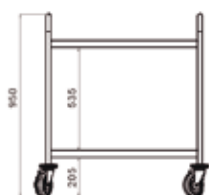

2 ESTANTES

Medidas totales (mm)	Medidas estante (mm)	Carro montado	PVP (€)	Carro desmontado	PVP (€)
895 x 595 x 950	800 x 500	• F0260401	485	• FD260401	382
995 x 595 x 950	900 x 500	• F0260402	500	• FD260402	401
1095 x 695 x 950	1000 x 600	• F0260403	569	• FD260403	473

3 ESTANTES

Medidas totales (mm)	Medidas estante (mm)	Carro montado	PVP (€)	Carro desmontado	PVP (€)
895 x 595 x 950	800 x 500	• F0260404	588	• FD260404	496
995 x 595 x 950	900 x 500	• F0260405	612	• FD260405	508
1095 x 695 x 950	1000 x 600	• F0260406	712	• FD260406	622

4 ESTANTES

Medidas totales (mm)	Medidas estante (mm)	Carro montado	PVP (€)
995 x 595 x 1250	900 x 500	• F0260407	752
1095 x 695 x 1250	1000 x 600	• F0260408	830



ACCESORIOS PARA CARRO DE SERVICIO

- Fácil instalación en los carros de servicio sin necesidad de herramientas.
- Soporte de acero inoxidable para cestillos de cubiertos.
- Soporte para recipiente Gastronorm 1/3 de 200 mm.
- Cubeta Gastronorm 1/3 de 200 mm no incluida.



SOPORTE PARA RECIPIENTE GASTRONORM

Modelo	Código	PVP (€)
Soporte	• F0260207	64
Cubeta	• RGN13200	44



SOPORTE PARA BOLSA DE DESPERDICIOS

Para carro	Medidas totales (mm)	Código	PVP (€)
Ancho 595	527 x 285 x 50	• F0260209	203
Ancho 695	627 x 285 x 50	• F0260201	211



SOPORTE PARA CESTA DE CUBIERTOS

Medidas totales (mm)	Código	PVP (€)
525 x 149 x 125	• F0260210	118
625 x 149 x 125	• F0260202	129

CARRO DE SERVICIO DE ALUMINIO Y POLIPROPILENO

Carro de servicio ligero y resistente.

- Estructura fabricada en aluminio.
- Estantes robustos y dos asas laterales fabricados en polipropileno inyectado.
- 4 ruedas giratorias de Ø102 mm, 2 de ellas con freno.
- **Se suministra montado.**



Medidas totales (mm)	Estantes	Carga máxima por estante	Código	PVP (€)
825 x 410 x 850	3	40 Kg	• F0260410	201
1000 x 495 x 920	3	50 Kg	• F0260411	261



CARROS DE TRANSPORTE

CARRO GN REFORZADO

- Fabricado íntegramente en acero inoxidable AISI 304 18/10.
- Pares de guías: 18
- Separación entre guías: 75 mm.
- 4 ruedas de Ø125 mm con parachoques, 2 de ellas con freno.
- Cubetas Gastronorm no incluidas.
- **Fácil y rápido montaje en solo 5 minutos.**

PRODUCTOS RELACIONADOS

RECIPIENTES GASTRONORM pág. 179

Modelo	Medidas totales (mm)	Código	PVP (€)
GN 1/1	460 x 630 x 1700	• F0260601	575
GN 2/1	660 x 750 x 1700	• F0260901	635



FUNDA DE PROTECCIÓN PARA CARRO GN REFORZADO

- Funda de PVC transparente con 200 micras de espesor.
- Cierre de cremallera.
- Bordes reforzados.
- No lavar ni secar a máquina, lavar a mano exclusivamente.

Modelo	Medidas totales (mm)	Código	PVP (€)
GN 1/1	460 x 630 x 1700	• F0260602	203
GN 2/1	660 x 750 x 1700	• F0260902	215



CARRO GN BAJO REFORZADO

- Fabricado íntegramente en acero inoxidable AISI 304 18/10.
- Pares de guías: 7.
- Separación entre guías: 75 mm.
- 4 ruedas de Ø125 mm con parachoques, 2 de ellas con freno.
- Cubetas Gastronorm no incluidas.
- **Fácil y rápido montaje en solo 5 minutos.**

PRODUCTOS RELACIONADOS

RECIPIENTES GASTRONORM pág. 179

Modelo	Medidas totales (mm)	Código	PVP (€)
GN 1/1	460 x 630 x 900	• F0260611	508
GN 2/1	660 x 750 x 900	• F0260911	576



CARRO ENCAJABLE GN 2/1 REFORZADO

Diseñado para ser encajable en el 50% de su superficie facilitando su almacenamiento.

- Fabricado íntegramente en acero inoxidable AISI 304 18/10.
- Pares de guías: 18.
- Separación entre guías: 75 mm.
- 4 ruedas de Ø125 mm con parachoques, 2 de ellas con freno.
- Cubetas no incluidas.
- **Se suministra montado.**

PRODUCTOS RELACIONADOS

RECIPIENTES GASTRONORM pág. 179

Medidas totales (mm)	Código	PVP (€)
670 x 750 x 1720	• F0261301	819



CARRO DE DESCONGELACIÓN

Diseñado para la descongelación de alimentos en bandejas GN.

- El agua de descongelación de cada nivel se recoge en una pequeña bandeja GN de profundidad 20 mm que hay situada debajo de cada bandeja GN de profundidad 100 mm con desagüe.
- Fabricado íntegramente en acero inoxidable AISI 304 18/10.
- Capacidad: 9 niveles para 9 bandeja de hasta 100 mm de profundidad, GN 1/1 o GN 2/1 según modelo.
- 4 ruedas de Ø125 mm con parachoques, 2 de ellas con freno.
- Incluidas: 9 Bandejas perforadas de 100 mm de profundidad, GN 1/1 o GN 2/1 según modelo
- Incluidas: 9 Bandejas de 20 mm de profundidad, GN 1/1 o GN 2/1 según modelo.
- Sistema de fácil limpieza y desinfección.
- **Se suministra desmontado.**

Modelo	Medidas totales (mm)	Código	PVP (€)
GN 1/1	460 x 790 x 1700	• F0260603	1.589
GN 2/1	660 x 790 x 1700	• F0260903	2.141



CARRO PARA LAVADO

Indicado para el lavado de verduras o el transporte de diferentes alimentos.

- Fabricado íntegramente en acero inoxidable AISI 304 18/10.
- Doble fondo perforado.
- Desagüe con grifo.
- Capacidad: 90 litros.
- 4 ruedas de Ø105 mm.
- Cuba de 600 x 500 x 300 mm.
- **Se suministra montado.**

Medidas totales (mm)	Código	PVP (€)
600 x 500 x 600	• F0260701	581



CARROS DE TRANSPORTE

CARRO REFORZADO PARA GRANDES CARGAS

Diseñado para el transporte de grandes cargas.

- Fabricado íntegramente en acero inoxidable AISI 304 18/10.
- Carga máxima de 300 kg.
- Asa en tubo de Ø 30 mm.
- 4 ruedas de Ø150 mm, 2 de ellas con freno.
- **Fácil montaje en 3 minutos.**

Medidas totales (mm)	Código	PVP (€)
1040 x 640 x 1050	• F0260002	728



CARRO PASTELERO REFORZADO

- Fabricado íntegramente en acero inoxidable AISI 304 18/10.
- Pares de guías: 16.
- Separación entre guías: 85 mm.
- 4 ruedas de Ø125 mm con parachoques, 2 de ellas con freno.
- **Fácil y rápido montaje en solo 5 minutos.**

Medidas totales (mm)	Código	PVP (€)
537 x 700 x 1720	• F0261001	600



CARRO PASTELERO BAJO REFORZADO

- Fabricado íntegramente en acero inoxidable AISI 304 18/10.
- Pares de guías: 8.
- Separación entre guías: 85 mm.
- 4 ruedas de Ø125 mm con parachoques, 2 de ellas con freno.
- **Se suministra montado.**

Medidas totales (mm)	Código	PVP (€)
537 x 700 x 990	• F0261002	535



CARROS DE TRANSPORTE DE PLATOS

CARRO DE STOCK Y TRANSPORTE DE PLATOS

- Construido en acero inoxidable AISI 304 18/10.
- Estructura muy robusta y totalmente soldada.
- Estantes inclinados hacia el interior para evitar la caída de los platos.
- 4 ruedas de Ø125 mm con parachoques, 2 de ellas con frenos.
- El modelo doble permite apilar platos de hasta Ø32 cm por un lado y Ø26 cm por el otro lado.
- Separador de varilla no incluido.
- **Se suministra montado.**



SIMPLE



DOBLE

Modelo	Medidas totales (mm)	Capacidad platos	Ø máximo	Código	PVP (€)
Simple	1165 x 570 x 850	150	32 cm	• F0261501	767
Doble	1165 x 785 x 850	300	32/36 cm	• F0261502	928



ACCESORIO SEPARADOR DE VARILLA

Código	PVP (€)
• F0260208	48 *

* Precio por unidad

CARRO DE STOCK Y TRANSPORTE DE PLATOS DE POLIETILENO

- Fabricado en polietileno de alta resistencia, extremadamente duradero y robusto.
- Ruedas lisas para facilitar el transporte del carro completamente cargado.
- Columnas de división de polietileno fáciles de ajustar para una configuración flexible.
- Capacidad máxima de 6 columnas de platos, ajustables con los divisores extraíbles.
- Incluye una funda de vinilo para un almacenamiento sanitario seguro.
- 2 ruedas de Ø127 mm con frenos y 2 ruedas de Ø255 mm sin frenos.
- Capacidad para 400 platos de hasta Ø33 cm.
- **Se suministra montado.**



Medidas totales (mm)	Código	PVP (€)
1090 x 720 x 800	• F0261504	1.101

CARROS DE TRANSPORTE DE PLATOS

CARRO DE EMPLATAR

Indicado para el emplatado de grandes cantidades de platos antes del servicio.

- Fabricado íntegramente en acero inoxidable AISI 304 18/10.
- Capacidad para 80 platos de Ø 200 a 320 mm o 120 platos de Ø inferior a 200 mm.
- Con cada carro se suministra una bolsa con 160 topes de caucho para aumentar la seguridad en los desplazamientos.
- Rejillas de 540 x 273 mm de acero inoxidable con varillas de Ø 7 mm.
- Empuñadura en acero inoxidable Ø 25 mm.
- 4 ruedas de Ø125 mm con parachoques, 2 de ellas con freno.
- Separación entre niveles: 70 mm.
- Número de niveles: 2 x 20.
- **Se suministra montado.**

Medidas totales (mm)	Código	PVP (€)
645 x 665 x 1740	• F0260301	2.052



FUNDA DE PROTECCIÓN PARA CARRO DE EMPLATAR

- Funda de PVC transparente con 200 micras de espesor.
- Cierre de cremallera.
- Bordes reforzados.
- No lavar ni secar a máquina, lavar a mano exclusivamente.

Medidas totales (mm)	Código	PVP (€)
660 x 750 x 1700	• F0260902	215



PORTAPLATOS DE SOBREMESA

Por su reducido tamaño está indicado para el emplatado de platos en cocinas de producción media.

- Estructura íntegramente fabricada en acero inoxidable AISI 304 18/10 con tubo cuadrado de 25 mm.
- Capacidad para 20 platos de Ø 200 a 320 mm o 30 platos de Ø inferior a 200 mm.
- Rejillas de acero inoxidable con varillas de Ø 7 mm.
- Número de niveles: 10.
- Separación entre niveles: 76 mm.
- **Se suministra montado.**

Medidas totales (mm)	Código	PVP (€)
575 x 320 x 855	• F0260302	914



CARRO DE EMPLATAR BLANCO Y NEGRO

Indicado para el emplatado de grandes cantidades de platos antes del servicio.

- Fabricado en acero inoxidable, estructura revestida de color negro.
- Soportes de acero revestido de plástico blanco antideslizante.
- Asas para fácil movilidad del carro.
- Capacidad para 96 platos de Ø 240 a 310 mm.
- 4 ruedas giratorias de Ø125 mm con parachoques, 2 de ellas con freno.
- Separación entre niveles: 60 mm.
- Número de niveles: 4 x 24.
- **Se suministra montado.**



Medidas totales (mm)	Código	PVP (€)
770 x 770 x 1800	• F0260304	823

CUBO CON RUEDAS Y TAPA

- Fabricado íntegramente en acero inoxidable AISI 304 18/10.
- Fondo embutido con radios sanitarios para facilitar su limpieza.
- **Se suministra montado.**



TAPA ACCIONADA POR PEDAL

Medidas totales (mm)	Capacidad (litros)	Ruedas	Código	PVP (€)
380 Ø x 605	50	2 de Ø 50 mm	• F0260502	280
450 Ø x 685	95	2 de Ø 50 mm	• F0260505	324

TAPA INDEPENDIENTE

Ruedas	Código	PVP (€)
3 de Ø 50 mm	• F0260501	233
3 de Ø 50 mm	• F0260504	268

SOPORTE PARA BOLSA CON PEDAL

- Fabricado íntegramente en acero inoxidable AISI 304 18/10.
- Incluye una tira de goma en la parte superior para sujetar la bolsa con seguridad.
- 2 ruedas de Ø60 mm.
- **Se suministra montado.**

Medidas totales (mm)	Capacidad (litros)	Código	PVP (€)
380 Ø x 850	Hasta 100	• F0260506	305

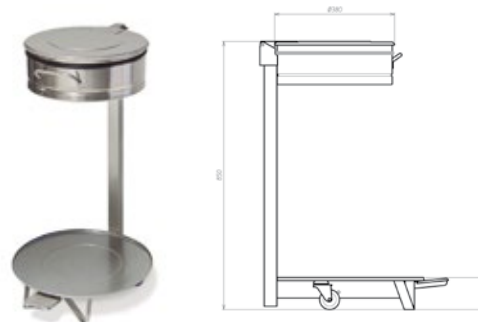

CARROS BANDEJEROS, FAST FOOD Y SÓLIDOS

CARRO BANDEJERO

- Fabricado íntegramente en acero inoxidable AISI 304 18/10.
- Estructura robusta, totalmente soldada.
- Carga máxima por nivel de 5 kg.
- 4 ruedas de Ø125 mm con parachoques, 2 de ellas con freno.



- Espacio útil entre guías: 100 mm.
- Compatible con bandejas de dimensiones estándar: 450 x 350 mm, 480 x 370 mm, GN 1/1, Fast Food 350 x 270 mm u otras bandejas con dimensiones máximas de 530 x 370 mm.
- En los modelos cerrados, los paneles laterales son de acero inoxidable.
- **Solo los modelos dobles se suministran montados.**



SIMPLE Y DOBLE ABIERTO

Medidas totales (mm)	Guías	Código	PVP (€)
565 x 650 x 1720	12	• F0261101	825
970 x 650 x 1720	12 + 12	• F0261201	1.203

SIMPLE Y DOBLE CON LATERALES CERRADOS

Medidas totales (mm)	Guías	Código	PVP (€)
565 x 650 x 1720	12	• F0261102	1.149
970 x 650 x 1720	12 + 12	• F0261202	1.523

CONTENEDOR FAST FOOD

Indicado para restaurantes fast food, self-service, buffets, etc...

- Fabricado en acero inoxidable AISI 304 18/10.
- Rampa que facilita la caída de los residuos al cubo.
- Capacidad para cubos de dimensiones máximas de Ø 500 mm x 690 mm de altura.
- **Se suministra montado.**

Medidas totales (mm)	Código	PVP (€)
668 x 585 x 1300	• F0260512	1.149

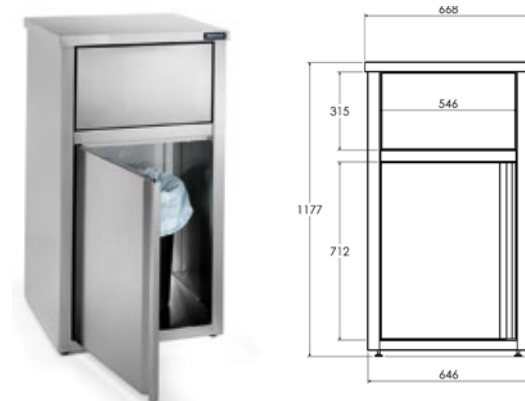

CARRO PARA SÓLIDOS

- Fabricado íntegramente en acero inoxidable AISI 304 18/10.
- 4 ruedas de Ø 50 mm.
- Tapa batiente y extraíble.
- Recipiente estanco.
- Fondo embutido con radios sanitarios para facilitar su limpieza.
- Capacidad 135 l.
- **Se suministra montado.**

Medidas totales (mm)	Código	PVP (€)
395 x 610 x 725	• F0260503	626



CARROS PARA CESTAS

CARRO PARA CESTAS

Para el estocaje y transporte de cestas de vajilla de 500 x 500 mm.

- Fabricados íntegramente en acero inoxidable AISI 304 18/10.
- Carga máxima de 80 kg.
- 4 ruedas de Ø125 mm con parachoques, 2 de ellas con freno.
- Asa en tubo de Ø25 mm (modelo F0260101).
- Protectores de goma no marcante en cada esquina (modelo F0260001).
- **Se suministra montado.**



SIN ASA

Medidas totales (mm)	Código	PVP (€)
520 x 520 x 250	• F0260001	297



CON ASA

Medidas totales (mm)	Código	PVP (€)
731 x 634 x 1050	• F0260101	422

CARRO PARA CESTAS DE VAJILLA

- Fabricado íntegramente en acero inoxidable AISI 304 18/10.
- Estructura en tubo cuadrado de 25 mm.
- Pares de guías: 7.
- Separación entre guías: 198 mm.
- 4 ruedas de Ø125 mm con parachoques, 2 de ellas con freno.
- Cestas no incluidas.
- **Fácil y rápido montaje en solo 5 minutos.**

Medidas totales (mm)	Código	PVP (€)
625 x 637 x 1720	• F0261701	756





DISTRIBUCIÓN Y EXPOSICIÓN DE ALIMENTOS

CARROS MANTENIMIENTO DE TEMPERATURA Y CARROS BAÑO MARÍA



CARROS CALIENTES ACR

PÁG. 173



CARROS FRÍOS ACGF

PÁG. 175



CARROS DE MANTENIMIENTO DE TEMPERATURA

PÁG. 176



CARROS BAÑO MARÍA

PÁG. 177

CARROS CALIENTES ACR

ESPECIALMENTE INDICADOS PARA BANQUETES Y CATERING

01

UNIFORMIDAD DE CIRCULACIÓN DEL AIRE CALIENTE

Sistema único de colocación de cubetas y parrillas que evita el contacto de las mismas con el fondo o las paredes interiores, facilitando la circulación del aire.

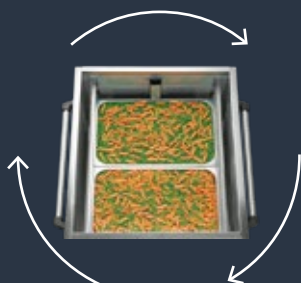

02

AHORRO ENERGÉTICO

Gracias al sistema de aislamiento en lana de roca, el carro adquiere el grado de temperatura deseado rápidamente y lo mantiene durante un período de tiempo mayor.

03

APERTURA DE LA PUERTA 270°

Bisagras superiores e inferiores de acero inoxidable con punto pivote de giro para conseguir una apertura total de la puerta



04

MÁXIMA HIGIENE

El bloque calórico y el conjunto de guías monoblock (sin soldaduras) son fácilmente extraíbles para facilitar la limpieza interior del carro.

HUMEDAD EN LA CÁMARA

Recipiente humidificador incluido, imprescindible para servir los alimentos en óptimas condiciones de temperatura y jugosidad.



Tirador con cierre y llave incorporada.

05

MAYOR ERGONOMÍA

Fácil movilidad mediante las asas posteriores verticales y los protectores de goma no marcantes situados en cada esquina.

PANEL DE MANDOS

Panel con interruptor luminoso de puesta en marcha y termostato regulador de temperatura de 0°C a 90°C.

RUEDAS DE GRAN RESISTENCIA

Ruedas de Ø150 mm, 2 de ellas con freno. Aptas para cualquier pavimento.

CARRO CALIENTE ACR

Diseñado para facilitar el transporte y servicio de comidas calientes.

- Fabricado en acero inoxidable AISI 304 18/10.
- Capacidad para 6, 11, 17, 22, 34 o 44 GN 2/1 en uno o dos cuerpos de guías en monobloc (pieza única), según modelo.
- Doble pared con aislamiento en lana de roca para reducir la pérdida de calor y el consumo energético.
- Bloque calórico totalmente extraíble, resistencia ventilada y cubeta para sistema humidificador incluida.
- Panel de mandos con interruptor luminoso, piloto indicador de funcionamiento de resistencia y termostato digital.
- Burlete de silicona en todo el marco de la puerta para el mantenimiento de la temperatura en el interior, desmontable para facilitar la limpieza.

- 4 ruedas de gran resistencia de Ø150 mm, 2 de ellas con freno.
- Asas posteriores verticales para una óptima movilidad.
- Parachoques de goma no marcante en cada esquina de la base del carro.
- Cierre con llave incorporado en el tirador.
- Cable de conexión espiral monofásico con toma de tierra.
- Parrillas y recipientes Gastronorm no incluidos.

PRODUCTOS RELACIONADOS

RECIPIENTES GASTRONORM pág. 179

PARRILLAS GN pág. 183



ACR-Mini

ACR-B

ACR-1

ACR-2

90°C

Modelo	Medidas totales (mm)	Capacidad	Distancia entre guías	Potencia (W)	Alimentación (V/N/Hz)	Código	PVP (€)
ACR-Mini	700 x 805 x 845	6 GN 2/1 o 12 GN 1/1	55 mm	3000 W	230/1/50-60	• F1400007	2.280
ACR-B	700 x 805 x 1150	11 GN 2/1 o 22 GN 1/1	55 mm	3000 W	230/1/50-60	• F1400003	2.783
ACR-1	700 x 805 x 1740	17 GN 2/1 o 34 GN 1/1	70 mm	3000 W	230/1/50-60	• F1400011	3.259
	700 x 805 x 1740	22 GN 2/1 o 44 GN 1/1	55 mm	3000 W	230/1/50-60	• F1400001	3.298
ACR-2	1350 x 805 x 1740	34 GN 2/1 o 68 GN 1/1	70 mm	4000 W	230/1/50-60	• F1400021	5.408
	1350 x 805 x 1740	44 GN 2/1 o 88 GN 1/1	55 mm	4000 W	230/1/50-60	• F1400002	5.452



CARROS FRÍOS ACGF

ESPECIALMENTE INDICADOS PARA BANQUETES Y CATERING

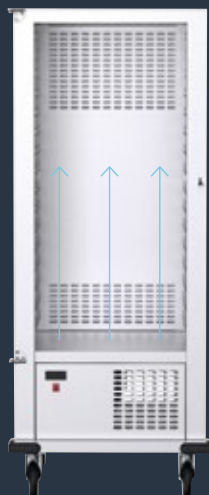

UNIFORMIDAD DE CIRCULACIÓN DEL AIRE FRÍO

Sistema único de colocación de cubetas y parrillas que evita el contacto de las mismas con las paredes interiores, facilitando la circulación del aire. Este aire frío es impulsado por un ventilador en la parte posterior que garantiza una perfecta homogeneización de la temperatura.

MÁXIMA MOBILIDAD

El carro frío ACGF es totalmente independiente de conexiones gracias a la bandeja evaporadora que incluye en la parte inferior. De esta manera el carro tiene total movilidad en los espacios ya que el mismo recoge el agua de los desescarches.

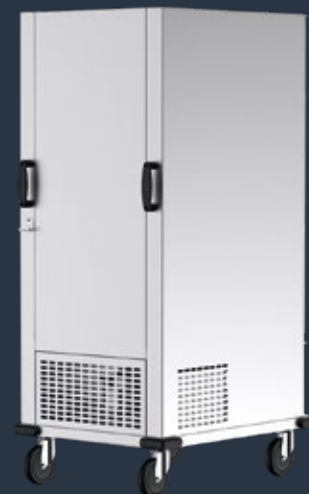

03 AHORRO ENERGÉTICO

Gracias al aislamiento con poliestireno expandido de alta calidad y la utilización de burletes de silicona fabricados de una sola pieza en juntas, optimizan el ahorro de energía y mantienen la temperatura por más tiempo.

MAYOR ERGONOMÍA

Fácil movilidad mediante las asas posteriores verticales y los protectores de goma no marcantes situados en cada esquina.

PANEL DE MANDOS

Panel con interruptor luminoso de puesta en marcha y termostato regulador de temperatura de -2°C a 8°C.

RUEDAS DE GRAN RESISTENCIA

Ruedas de Ø150 mm, 2 de ellas con freno. Aptas para cualquier pavimento.

Tirador con cierre y llave incorporada.



APERTURA DE LA PUERTA 270°

Bisagras superiores e inferiores de acero inoxidable con punto pivote de giro para conseguir una apertura total de la puerta

CARRO FRÍO ACGF

Diseñado para facilitar el transporte y servicio de comidas frías.

- Fabricado en acero inoxidable AISI 304 18/10.
- Capacidad para 16 bandejas GN 2/1.
- Panel de mando digital de fácil manejo.
- Gas de refrigeración R290.
- Óptimo rendimiento gracias al aislamiento con poliestireno expandido, densidad de 30kg / 3m sin CFC.
- Interior sin encajes y guías desmontables que facilita su limpieza.
- Temperatura de trabajo -2°C / +8°C.

- Apertura total de la puerta 270 grados.
- Tiradores verticales largo para una óptima movilidad.
- Parachoque de polietileno para evitar golpes.
- 4 ruedas de Ø 150 mm de gran resistencia, 2 de ellas con freno.
- Cierre con llave incorporado en el tirador.
- Cable de conexión espiral monofásico con toma de tierra.
- Guías compatibles con bandejas y cubetas GN.
- Distancia entre guías: 70 mm para cubetas GN de altura 65 mm.
- Parrillas y recipientes Gastronorm no incluidos.

PRODUCTOS RELACIONADOS

RECIPIENTES GASTRONORM pág. 179

PARRILLAS GN pág. 183



MEDIDAS CARRO FRÍO ACGF

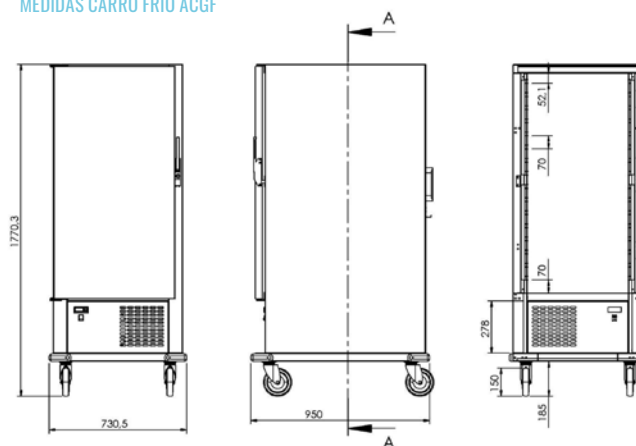

-2° / +8°

Modelo	Medidas totales (mm)	Capacidad	Potencia (W)	Alimentación (V/N/Hz)	Código	PVP (€)
ACGF	730 x 950 x 1770	GN 2/1 x 16 o GN 1/1 x 32	400	230/1/50-60	• F2400001	4.886



CARROS DE MANTENIMIENTO DE TEMPERATURA

CARRO FRÍO GN

Diseñado para transportar alimentos fríos durante el servicio.

- Fabricado en acero inoxidable AISI 304 18/10.
- Cuba con cantos sanitarios en todas sus vertientes para cubetas GN de profundidad máxima 150 mm.
- Desagüe con grifo de bola.
- Incorpora interruptor luminoso y termostato digital.
- Carro frío especialmente diseñado para el transporte en perfectas condiciones higiénicas de alimentos que requieren una baja temperatura.
- El radio sanitario hace más cómoda la limpieza.
- 4 ruedas giratorias de Ø125 mm (2 con freno situadas al lado de las asas) y parachoques.
- Cubetas Gastronorm no incluidas.
- **Se suministra montado.**



PRODUCTOS RELACIONADOS

RECIPIENTES GASTRONORM pág. 179

Medidas totales (mm)	Capacidad	Potencia (W)	Alimentación (V/Hz)	Código	PVP (€)
840 x 676 x 850	2 GN 1/1	380	230/50-60	• F0420501	2.856
1060 x 676 x 880	3 GN 1/1	380	230/50-60	• F0420502	3.185

CARRO DISPENSADOR DE PLATOS CALIENTES A NIVEL CONSTANTE

Ideal para calentar, transportar y suministrar platos calientes durante el servicio.

- Fabricado en acero inoxidable AISI 304 18/10.
- Interruptor luminoso y termostato regulable de 0/90 °C.
- Sistema de regulación del diámetro de los platos de Ø200 mm a Ø310 mm.
- Sistema de resorte que mantiene los platos a nivel constante.
- Asas para facilitar el transporte, colocadas en posición ergonómica.
- Orificio de evacuación de líquido residual en el interior.
- 4 ruedas de Ø125 mm con parachoques, 2 de ellas con freno.
- Tapas no incluidas.
- **Se suministra montado.**



F1100711
Tapa de acero inoxidable.

Medidas (mm)	Potencia (W)	Alimentación (V/Hz)	Capacidad platos	Diámetro	Código	PVP (€)
990 x 540 x 900	1600	230/50-60	130	Ø 200-310	• F0420311	2.428
Ø 368 x 140	-	-	-	-	• F1100711	94



CARROS BAÑO MARÍA

CARRO BAÑO MARÍA

Diseñado para mantener y transportar alimentos a la temperatura óptima de servicio.

- Fabricado en acero inoxidable AISI 304 18/10.
- Cuba con cantos sanitarios para cubetas GN de profundidad máxima 200 mm.
- Desagüe con grifo de bola.
- Resistencias de silicona ocultas.
- Interruptor luminoso y termostato digital de 0/90°C.
- Termostato de seguridad.
- Estante inferior fabricado en acero inoxidable.
- Asas para facilitar el transporte, colocadas en posición ergonómica.
- 4 ruedas de Ø125 mm con parachoques, 2 de ellas con freno (situadas al lado de las asas).
- **Se suministra montado.**



MEDIDAS CARRO BAÑO MARÍA

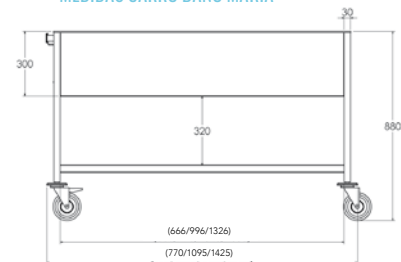

PRODUCTOS RELACIONADOS

RECIPIENTES GASTRONORM pág. 179

Medidas totales (mm)	Capacidad	Potencia (W)	Alimentación (V/Hz)	Código	PVP (€)
770 x 670 x 880	2 GN 1/1	1600	230/50-60	• F0420201	1.942
1095 x 670 x 880	3 GN 1/1	2400	230/50-60	• F0420202	2.301
1425 x 670 x 880	4 GN 1/1	3200	230/50-60	• F0420203	2.757

CARRO BAÑO MARÍA CON RESERVA

Diseñado para mantener y transportar alimentos a la temperatura óptima de servicio.

- Fabricado en acero inoxidable AISI 304 18/10.
- Cuba con cantos sanitarios en todas sus vertientes para cubeta GN de profundidad máxima 200 mm.
- Desagüe con grifo de bola.
- Resistencias de silicona ocultas con interruptor luminoso y termostato para controlar la temperatura de la reserva y del baño maría independientemente.
- 4 ruedas giratorias de Ø125 mm, 2 de ellas con freno (situadas al lado de las asas)
- El radio sanitario y las resistencias ocultas hacen más cómoda la limpieza.
- **Se suministra montado.**



PRODUCTOS RELACIONADOS

RECIPIENTES GASTRONORM pág. 179

Medidas totales (mm)	Capacidad	Potencia (W)	Alimentación (V/Hz)	Código	PVP (€)
830 x 675 x 850	2 GN 1/1	2350	230/50-60	• F0420211	3.416
1160 x 675 x 850	3 GN 1/1	3150	230/50-60	• F0420212	3.763



• 3 DÍAS EXPEDICIÓN



DISTRIBUCIÓN Y EXPOSICIÓN DE ALIMENTOS

RECIPIENTES GASTRONORM



CUBETAS GN LISAS

PÁG. 180



CUBETAS GN CON ASAS

PÁG. 181



CUBETAS GN PERFORADAS

PÁG. 182





ESPECIALES

PÁG. 183

CUBETAS GASTRONORM LISAS

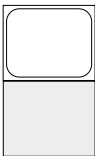
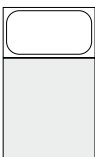
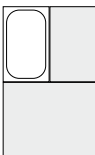
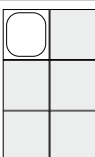
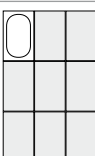

· Fabricadas en acero inoxidable AISI 304 18/10 de gran robustez y bordes reforzados.

Modelo	Medidas	Profundidad (mm)	Capacidad (litros)	Código	PVP (€)				
2/1		650 x 530	200	52,00	● RGN21200	136			
			150	43,10	● RGN21150	106			
			100	28,90	● RGN21100	85			
			65	18,80	● RGN21060	69			
			40	11,50	● RGN21040	61			
			20	6,20	● RGN21020	56			
1/1		325x530	200	26,00	● RGN11200	69			
			150	20,20	● RGN11150	58			
			100	14,20	● RGN11100	44			
			65	8,30	● RGN11060	34			
			40	5,10	● RGN11040	29			
			20	2,80	● RGN11020	26			
2/3		325x352	200	18,30	● RGN23200	80			
			150	13,20	● RGN23150	60			
			100	8,80	● RGN23100	43			
			65	5,60	● RGN23065	35			
			40	3,10	● RGN23040	32			
			20	1,70	● RGN23020	23			
1/2		325x265	200	12,00	● RGN12200	49			
			150	9,10	● RGN12150	37			
			100	6,10	● RGN12100	32			
			65	4,10	● RGN12065	23			
			40	2,20	● RGN12040	21			
			20	1,20	● RGN12020	18			
1/3		325x176	200	7,30	● RGN13200	44			
			150	5,60	● RGN13150	39			
			100	3,80	● RGN13100	24			
			65	2,50	● RGN13065	20			
			40	1,50	● RGN13040	19			
			20	0,80	● RGN13020	18			
1/4		265x162	200	5,00	● RGN14200	42			
			150	4,10	● RGN14150	32			
			100	2,80	● RGN14100	22			
			65	1,70	● RGN14065	18			
			20	0,50	● RGN14020	14			
			1/6		176x162	200	2,90	● RGN16200	37
150	2,20	● RGN16150				29			
100	1,60	● RGN16100				20			
65	1,00	● RGN16065				18			
1/9		170x108				100	0,80	● RGN19100	19
						65	0,60	● RGN19065	12



CUBETAS GASTRONORM CON ASAS VERTICALES MÓVILES

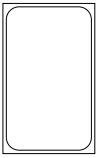
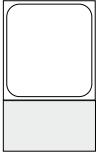
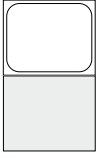
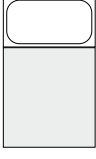
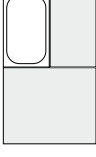
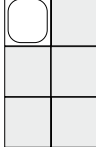

- Fabricadas en acero inoxidable AISI 304 18/10 de gran robustez y bordes reforzados.
- Las asas retráctiles facilitan la manipulación y el apilado de los recipientes.

Modelo	Medidas	Profundidad (mm)	Capacidad (litros)	Código	PVP (€)
2/1 	650 x 530	200	52,00	● RGN2120A	145
		150	43,10	● RGN2115A	117
		100	28,90	● RGN2110A	96
		65	18,80	● RGN2106A	80
		40	11,50	● RGN2104A	71
1/1 	325x530	200	26,00	● RGN1120A	79
		150	20,20	● RGN1115A	67
		100	14,20	● RGN1110A	54
		65	8,30	● RGN1106A	43
		40	5,10	● RGN1104A	39
2/3 	325x352	200	18,30	● RGN2320A	88
		150	13,20	● RGN2315A	69
		100	8,80	● RGN2310A	53
		65	5,60	● RGN2306A	44
		40	3,10	● RGN2304A	41
		20	1,70	● RGN2302A	33
1/2 	325x265	200	12,00	● RGN1220A	59
		150	9,10	● RGN1215A	47
		100	6,10	● RGN1210A	41
		65	4,10	● RGN1206A	33
		40	2,20	● RGN1204A	29
1/3 	325x176	200	7,30	● RGN1320A	54
		150	5,60	● RGN1315A	47
		100	3,80	● RGN1310A	34
		65	2,50	● RGN1306A	27
		40	1,50	● RGN1304A	26
1/4 	265x162	200	5,00	● RGN1420A	49
		150	4,10	● RGN1415A	41
		100	2,80	● RGN1410A	32
		65	1,70	● RGN1406A	25
1/6 	176x162	200	2,90	● RGN1620A	46
		150	2,20	● RGN1615A	39
		100	1,60	● RGN1610A	29
		65	1,00	● RGN1606A	25

CUBETAS GASTRONORM PERFORADAS

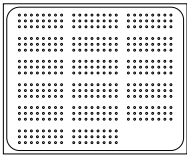
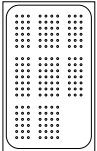
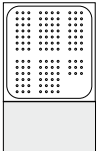
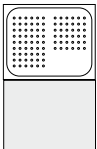

- Fabricadas en acero inoxidable AISI 304 18/10 de gran robustez y bordes reforzados.
- Las cubetas Gastronorm perforadas facilitan el escurrido de los alimentos.

Modelo	Medidas	Profundidad (mm)	Capacidad (litros)	Código	PVP (€)
2/1 	650 x 530	200	52,00	● RGN2120F	206
		150	43,10	● RGN2115F	169
		100	28,90	● RGN2110F	120
		65	18,80	● RGN2106F	97
		40	11,50	● RGN2104F	77
		20	6,20	● RGN2102F	73
1/1 	325x530	200	26,00	● RGN1120F	125
		150	20,20	● RGN1115F	108
		100	14,20	● RGN1110F	73
		65	8,30	● RGN1106F	56
		40	5,10	● RGN1104F	48
		20	2,80	● RGN1102F	45
2/3 	325x352	200	18,30	● RGN2320F	96
		150	13,20	● RGN2315F	88
		100	8,80	● RGN2310F	67
		65	5,60	● RGN2306F	46
		40	3,10	● RGN2304F	38
		20	1,70	● RGN2302F	35
1/2 	325x265	200	12,00	● RGN1220F	99
		150	9,10	● RGN1215F	68
		100	6,10	● RGN1210F	49
		65	4,10	● RGN1206F	42

FONDO PERFORADO

Para separar o escurrir los alimentos del fondo de la cubeta.

Para cubeta	Código	PVP (€)
GN 2/1	● RFOND21A	112
GN 1/1	● RFOND11A	56
GN 2/3	● RFOND23A	48
GN 1/2	● RFOND12A	37
GN 1/3	● RFOND13A	27
GN 1/4	● RFOND14A	23



ESPECIALES

PERFILES DIVISORIOS

Para dividir las cubetas Gastronorm y aprovechar su superficie.

Modelo	Medidas (mm)	Código	PVP (€)
2/1	530	• F1120602	23
1/1	325	• F1120601	20

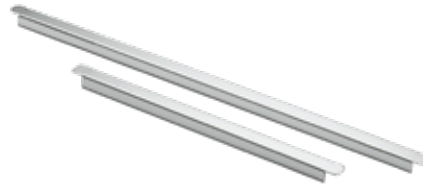

TAPAS GASTRONORM

· Rango de temperatura de trabajo: de -40°C a +110°C.

TAPA

Modelo	Código	PVP (€)
1/1	• RTAPA110	32
2/3	• RTAPA230	26
1/2	• RTAPA120	19
1/3	• RTAPA130	16
1/4	• RTAPA140	14
1/6	• RTAPA160	9
1/9	• RTAPA190	8



TAPA CON ORIFICIOS PARA ASAS

Modelo	Código	PVP (€)
1/1	• RTAPA11A	41
2/3	• RTAPA23A	23
1/2	• RTAPA12A	21
1/3	• RTAPA13A	16
1/4	• RTAPA14A	14
1/6	• RTAPA16A	12



TAPA HERMÉTICA CON SILICONA

Modelo	Código	PVP (€)
1/1	• RTAPA11S	103
1/2	• RTAPA12S	77
1/3	• RTAPA13S	62
1/4	• RTAPA14S	57
1/6	• RTAPA16S	57

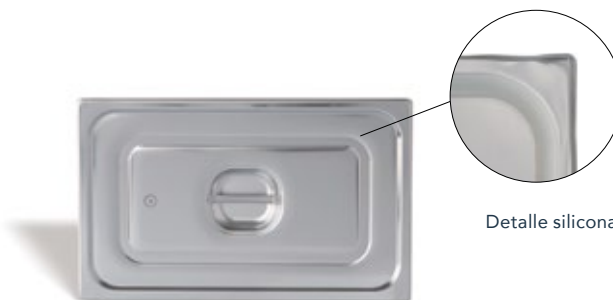

Detalle silicona

PARRILLA GASTRONORM

· Fabricada en acero inoxidable

Modelo	Medidas (mm)	Código	PVP (€)
2/1	645 x 530	• RPARGN21	49
1/1	530 x 325	• RPARGN11	26
2/3	352 x 325	• RPARGN23	26





DISTRIBUCIÓN Y EXPOSICIÓN DE ALIMENTOS

DROP IN



ELEMENTOS FRÍOS

PÁG. 188



ELEMENTOS CALIENTES

PÁG. 197



SOPORTES Y CRISTALES

PÁG. 200



ACCESORIOS

PÁG. 208

DROP IN

TODO LO QUE NECESITAS PARA TUS PROYECTOS, SIN LIMITACIONES

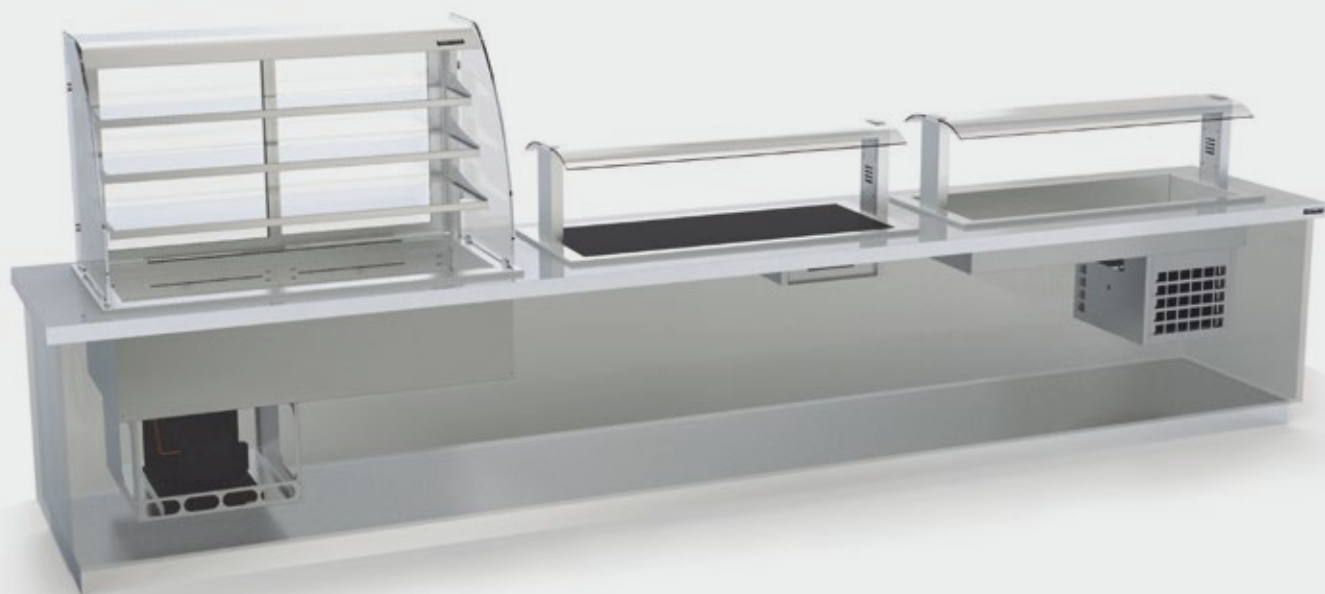

Seguridad alimentaria

Fabricados con estructura de acero inoxidable AISI 304 18/10 y cubas con esquinas redondeadas en su interior, todos los elementos drop in han sido **diseñados para garantizar una máxima higiene y cumplir con las normativas más exigentes** en materia de seguridad alimentaria.

Eficiencia energética

El diseño y los materiales que componen los elementos drop in les confieren un **alto rendimiento de funcionamiento**. Gracias a su óptima distribución térmica y al uso de aislantes de última generación que evitan las pérdidas de temperatura, esta eficiencia se traduce en un menor consumo energético.

Nuevos modelos

Nuestra gama de drop in crece para **ofrecerte múltiples posibilidades según las necesidades de exposición y mantenimiento de los alimentos** de tu negocio. Nuestros nuevos modelos de cubas frías, estáticas y ventiladas, junto a nuestras vitrinas de diseño rectangular y soportes rectos e inclinados para colocar sobre el drop in o sobre un mueble buffet, cuentan con las **mayores garantías de calidad y durabilidad**.

Vitrinas

El sistema de refrigeración ventilada de nuestras vitrinas genera y distribuye el aire frío desde la parte inferior de la vitrina hacia la parte superior. Esto, unido a su efecto difusor entre estantes, asegura una **temperatura homogénea en su interior**. Además, la opción de termo-cortina enrollable mantiene los alimentos a la temperatura óptima en los instantes previos al servicio.

Fabricados en acero inoxidable AISI 304 18/10 con cantos sanitarios para facilitar su limpieza



Fácil sujeción a la encimera



Cuadro de mandos integrado en el drop in, con posibilidad de extracción para un montaje exterior. Cómodo acceso frontal y posterior



Nuevos modelos y diseños vanguardistas de soportes y cristales. Amplia variedad para instalar en el drop in o en la encimera del mueble buffet



DROP IN



REFRIGERACIÓN VENTILADA

Gracias a la refrigeración ventilada el aire frío se distribuye desde la parte inferior de la vitrina hacia la parte superior **asegurando una temperatura homogénea en su interior.**



El gas refrigerante R290 ECO-POWER (propano) de los elementos fríos de nuestra línea drop in es el más ecológico del mercado. Este refrigerante natural tiene un potencial de reducción de ozono nulo y un mínimo impacto medioambiental. **Las excelentes propiedades termodinámicas del gas R290 permiten ahorrar en el consumo eléctrico y mantenimiento de los equipos.**

ELEMENTOS FRÍOS

PLACA FRÍA

Para el mantenimiento y exposición de platos fríos o bebidas a la temperatura correcta durante el servicio.

- Fabricada en acero inoxidable AISI 304 18/10 con cantos sanitarios para facilitar su limpieza.
- Aislamiento de poliestireno extruido.
- Refrigeración mediante serpentín de cobre en la base.
- Temperatura de trabajo de 0°C/4°C.
- Fácil sujeción a la encimera mediante herrajes incorporados.
- Desagüe incorporado.



Modelos con grupo incorporado:

- Cuadro de mandos con centralita digital e interruptor luminoso integrados en el drop in. Con posibilidad de extraer para montaje externo.
- Gas de refrigeración R290.



MEDIDAS PLACA FRÍA

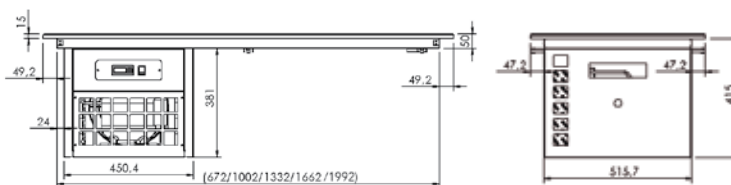

SIN GRUPO INCORPORADO

Capacidad GN	Medidas totales (mm)	Medidas totales encastre (mm)	Potencia recomendada (cv)	Código	PVP (€)
2 GN	770 x 610 x 60	740 x 580 x 45	1/4	• PF000002	1.161
3 GN	1100 x 610 x 60	1070 x 580 x 45	1/4	• PF000003	1.181
4 GN	1430 x 610 x 60	1400 x 580 x 45	1/3	• PF000004	1.294
5 GN	1760 x 610 x 60	1730 x 580 x 45	1/2	• PF000005	1.475
6 GN	2080 x 610 x 60	2060 x 580 x 45	1/2	• PF000006	1.776

CON GRUPO INCORPORADO

Capacidad GN	Medidas totales (mm)	Medidas totales encastre (mm)	cv	Potencia frigorífica (W)	Alimentación (V/Hz)	Código	PVP (€)
2 GN	770 x 610 x 440	740 x 580 x 460	1/4	380	230/50	• PFG00002	1.644
3 GN	1100 x 610 x 440	1070 x 580 x 460	1/4	380	230/50	• PFG00003	1.677
4 GN	1430 x 610 x 440	1400 x 580 x 460	1/3	480	230/50	• PFG00004	1.791
5 GN	1760 x 610 x 440	1730 x 580 x 460	1/2	720	230/50	• PFG00005	1.972
6 GN	2080 x 610 x 440	2060 x 580 x 460	1/2	720	230/50	• PFG00006	2.392



PLACA FRÍA DE 2 NIVELES

Para el mantenimiento y exposición de platos fríos o bebidas a la temperatura correcta durante el servicio.

- Los dos niveles mejoran la visibilidad y exposición de los alimentos.
- Fabricada en acero inoxidable AISI 304 18/10 con cantos sanitarios para facilitar su limpieza.
- Aislamiento de poliestireno extruido.
- Refrigeración mediante serpentín de cobre en la base.
- Temperatura de trabajo de 0°C/4°C.
- Fácil sujeción a la encimera mediante herrajes incorporados.



Modelos con grupo incorporado:

- Cuadro de mandos con centralita digital e interruptor luminoso integrados en el drop in. Con posibilidad de extraer para montaje externo.
- Gas de refrigeración R290.



MEDIDAS PLACA FRÍA 2 NIVELES

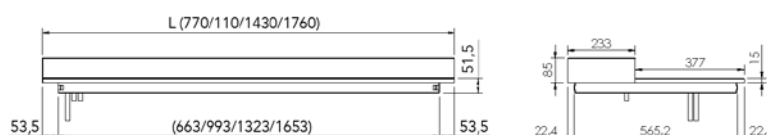

SIN GRUPO INCORPORADO

Capacidad GN	Medidas totales (mm)	Medidas totales encastre (mm)	Potencia recomendada (cv)	Código	PVP (€)
2 GN	770 x 610 x 130	740 x 580 x 45	1/4	● PF020002	1.609
3 GN	1100 x 610 x 130	1070 x 580 x 45	1/4	● PF020003	1.648
4 GN	1430 x 610 x 130	1400 x 580 x 45	1/3	● PF020004	1.768
5 GN	1760 x 610 x 130	1730 x 580 x 45	1/2	● PF020005	2.010

CON GRUPO INCORPORADO

Capacidad GN	Medidas totales (mm)	Medidas totales encastre (mm)	cv	Potencia frigorífica (W)	Alimentación (V/Hz)	Código	PVP (€)
2 GN	770 x 610 x 512	740 x 580 x 460	1/4	380	230/50	● PFG20002	2.064
3 GN	1100 x 610 x 512	1070 x 580 x 460	1/4	380	230/50	● PFG20003	2.125
4 GN	1430 x 610 x 512	1400 x 580 x 460	1/3	480	230/50	● PFG20004	2.230
5 GN	1760 x 610 x 512	1730 x 580 x 460	1/2	720	230/50	● PFG20005	2.488



ELEMENTOS FRÍOS

CUBA FRÍA ESTÁTICA

Para el mantenimiento y exposición de platos fríos o bebidas a la temperatura correcta durante el servicio.

- Fabricada en acero inoxidable AISI 304 18/10.
- Para cubetas GN de profundidad 65 mm y 150 mm (según modelo).
- Desagüe incorporado.
- Aislamiento de poliestireno extruido.
- Refrigeración mediante serpentín de cobre en la base.
- Temperatura de trabajo de 0°C/4°C.
- Fácil sujeción a la encimera mediante herrajes incorporados.



Modelos con grupo incorporado:

- Cuadro de mandos con centralita digital e interruptor luminoso integrados en el drop in. Con posibilidad de extraer para montaje externo.
- Temperatura de trabajo de 0°C/4°C.
- Gas de refrigeración R290.



MEDIDAS CUBA FRÍA ESTÁTICA

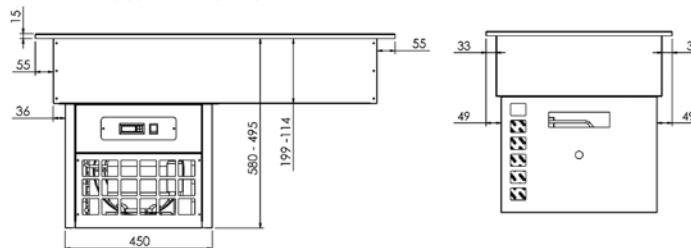

SIN GRUPO INCORPORADO

PROFUNDIDAD GN 65 MM

Capacidad GN	Medidas totales (mm)	Medidas totales encastre (mm)	Potencia recomendada (cv)	Código	PVP (€)
3 GN	1100 x 610 x 130	1070 x 580 x 115	1/5	● CF020003	1.318
4 GN	1430 x 610 x 130	1400 x 580 x 115	1/4	● CF020004	1.509
5 GN	1760 x 610 x 130	1730 x 580 x 115	3/8	● CF020005	1.919
6 GN	2090 x 610 x 130	2060 x 580 x 115	3/8	● CF020006	2.241

PROFUNDIDAD GN 150 MM

Capacidad GN	Medidas totales (mm)	Medidas totales encastre (mm)	Potencia recomendada (cv)	Código	PVP (€)
1 GN	440 x 610 x 215	410 x 580 x 200	1/5	● CF010001	1.177
2 GN	770 x 610 x 215	740 x 580 x 200	1/5	● CF010002	1.289
3 GN	1100 x 610 x 215	1070 x 580 x 200	1/5	● CF010003	1.392
4 GN	1430 x 610 x 215	1400 x 580 x 200	1/4	● CF010004	1.611
5 GN	1760 x 610 x 215	1730 x 580 x 200	3/8	● CF010005	1.971
6 GN	2090 x 610 x 215	2060 x 580 x 200	3/8	● CF010006	2.289



CON GRUPO INCORPORADO

PROFUNDIDAD GN 65 MM

Capacidad GN	Medidas totales (mm)	Medidas totales encastre (mm)	cv	Potencia frigorífica (W)	Alimentación (V/Hz)	Código	PVP (€)
3 GN	1100 x 610 x 510	1070 x 580 x 495	1/5	380	230/50	• CFG20003	1.818
4 GN	1430 x 610 x 510	1400 x 580 x 495	1/4	480	230/50	• CFG20004	2.032
5 GN	1760 x 610 x 510	1730 x 580 x 495	3/8	720	230/50	• CFG20005	2.276
6 GN	2090 x 610 x 510	2060 x 580 x 495	3/8	720	230/50	• CFG20006	2.673

PROFUNDIDAD GN 150 MM

Capacidad GN	Medidas totales (mm)	Medidas totales encastre (mm)	cv	Potencia frigorífica (W)	Alimentación (V/Hz)	Código	PVP (€)
1 GN	440 x 610 x 595	410 x 580 x 620	1/5	380	230/50	• CFG10001	1.599
2 GN	770 x 610 x 595	740 x 580 x 620	1/5	380	230/50	• CFG10002	1.727
3 GN	1100 x 610 x 595	1070 x 580 x 620	1/5	380	230/50	• CFG10003	1.839
4 GN	1430 x 610 x 595	1400 x 580 x 620	1/4	480	230/50	• CFG10004	2.047
5 GN	1760 x 610 x 595	1730 x 580 x 620	3/8	720	230/50	• CFG10005	2.293
6 GN	2090 x 610 x 595	2060 x 580 x 620	3/8	720	230/50	• CFG10006	2.687

CUBA FRÍA VENTILADA

Para el mantenimiento y exposición de platos fríos o bebidas a la temperatura correcta durante el servicio.

- Fabricada en acero inoxidable AISI 304 18/10.
- Para cubetas GN de profundidad máxima de 200 mm.
- Desagüe incorporado.
- Aislamiento de poliestireno extruido.
- Refrigeración mediante cortina de aire frío sobre la zona superior de las cubetas.
- Temperatura de trabajo de 0°C/4°C.
- Fácil sujeción a la encimera mediante herrajes incorporados.
- Con grupo incorporado.
- Cuadro de mandos con centralita digital e interruptor luminoso integrados en el drop in. Con posibilidad de extraer para montaje externo.
- Refrigeración mediante aire forzado con gas refrigerado R290.



MEDIDAS CUBA FRÍA VENTILADA

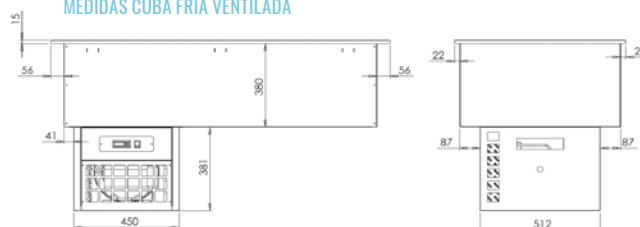

Capacidad GN	Medidas totales (mm)	Medidas totales encastre (mm)	cv	Potencia frigorífica (W)	Alimentación (V/Hz)	Código	PVP (€)
2 GN	785 x 730 x 780	755 x 700 x 770	1/3	287	230/50	• CFV10002	2.227
3 GN	1115 x 730 x 780	1085 x 700 x 770	1/3	430	230/50	• CFV10003	2.406
4 GN	1445 x 730 x 780	1415 x 700 x 770	3/4	713	230/50	• CFV10004	2.706
5 GN	1775 x 730 x 780	1745 x 700 x 770	3/4	816	230/50	• CFV10005	3.036

ELEMENTOS FRÍOS

CUBA DE MANTENIMIENTO DE CONGELADOS

Para el mantenimiento y exposición de congelados, helados envasados o a granel durante el servicio.

- Fabricada en acero inoxidable AISI 304 18/10.
- Capacidad para 4 cubetas de helados (no incluidas) con medidas de 360 x 165 x 150 mm.
- Tapas correderas transparentes de protección.
- Aislamiento de poliestireno extruido.
- Refrigeración mediante serpentín de cobre en la base.
- Se recomienda usar gas de congelación R290.



- Desagüe incorporado.
- Temperatura de trabajo de -15°C/-18°C.
- Fácil sujeción a la encimera mediante herrajes incorporados.

Modelos con grupo incorporado:

- Cuadro de mandos con centralita digital e interruptor luminoso integrados en el drop in. Con posibilidad de extracción para montaje externo.

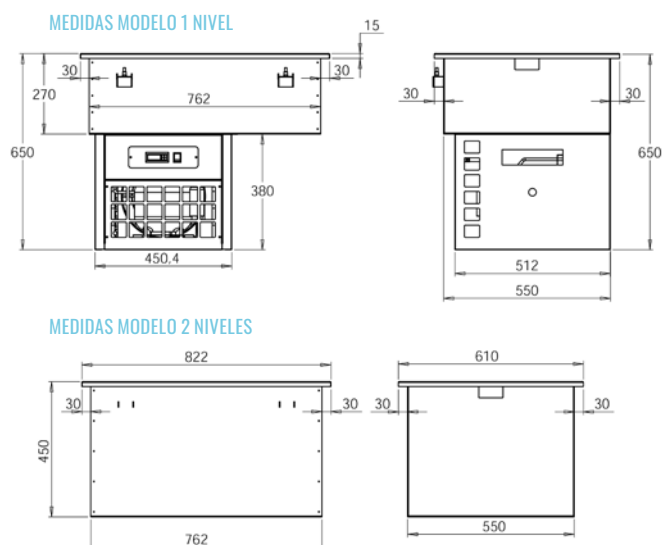

SIN GRUPO INCORPORADO

Modelo	Medidas totales (mm)	Medidas totales encastre (mm)	Capacidad	Potencia recomendada (cv)	Código	PVP (€)
Prof 150 mm 1 nivel	822 x 610 x 270	790 x 570 x 270	4 de 5 l. o 4 de 7 l.	1/3	• CH010004	1.663
Prof 150 mm 2 niveles	822 x 610 x 450	790 x 570 x 450	4+4 de 5 l. o 4 de 7 l.	1/2	• CH020004	1.824

CON GRUPO INCORPORADO

Modelo	Medidas totales (mm)	Medidas totales encastre (mm)	Capacidad	cv	Potencia frigorífica (W)	Alimentación (V/Hz)	Código	PVP (€)
Prof 150 mm 1 nivel	822 x 610 x 650	790 X 570 X 650	4 de 5 l. o 4 de 7 l.	1/3	350	230/50	• CHG10004	2.072

CUBETA PARA HELADOS

Cubeta para el almacenaje de helados envasados o a granel.

- Fabricada en acero inoxidable AISI 304 18/10.



Capacidad	Medidas totales (mm)	Código	PVP (€)
5 litros	360 x 165 x 120	• RGNH0005	31
7 litros	360 x 165 x 150	• RGNH0007	36

LAVAPORCIONADOR

Cubeta para el lavado de porcionadores de helados.

- Fabricada en acero inoxidable AISI 304 18/10.
- Con entrada y salida de agua.



Medidas totales (mm)	Medidas totales encastre (mm)	Código	PVP (€)
110 x 270 x 145	255 x 95 x 145	• RGLH0005	95



VITRINA REFRIGERADA DE 3 NIVELES CON CUBA FRÍA VENTILADA

Para el mantenimiento y exposición de platos fríos o bebidas a la temperatura correcta durante el servicio.

- Fabricada en acero inoxidable AISI 304 18/10.
- Aislamiento de poliestireno extruido.
- Para cubetas GN de profundidad máxima de 200 mm.
- Desagüe incorporado.
- Temperatura de trabajo +7°C/10°C en temperatura ambiente de 25°C.
- Vitrina equipada con vidrio lateral templado.
- Termo-cortina enrollable en la zona de clientes para mantener la temperatura fuera del servicio.
- Iluminación superior con luz led.
- Fácil sujeción a la encimera mediante herrajes incorporados.

- Alimentación: 230V/1/50 Hz.
- Cuadro de mandos con centralita digital e interruptor luminoso integrados en el drop in. Con posibilidad de extracción para montaje externo.
- Refrigeración mediante aire forzado con gas refrigerante R290.



MEDIDAS VITRINA

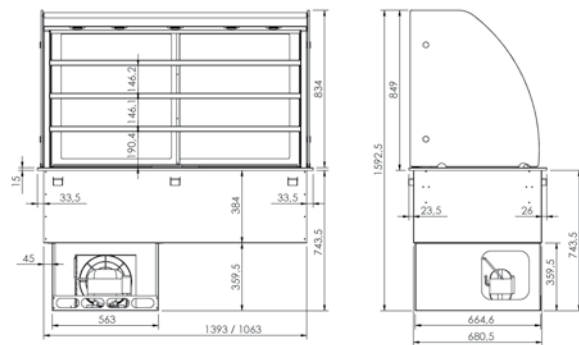

· **Modelo mural:** parte posterior con paneles de acero inoxidable con doble pared aislante

· **Modelo central:** parte posterior con puertas correderas de cristal

Detalle termo-cortina

MURAL

Capacidad	Medidas totales (mm)	Medidas totales encastre (mm)	cv	Potencia frigorífica (W)	Código	PVP (€)
3GN 1/1	1130 x 730 x 1600	1100 x 700 x 780	3/4	720	• VMC003GN	4.931
4GN 1/1	1460 x 730 x 1600	1430 x 700 x 780	3/4	720	• VMC004GN	5.623

CENTRAL

Capacidad	Medidas totales (mm)	Medidas totales encastre (mm)	cv	Potencia frigorífica (W)	Código	PVP (€)
3GN 1/1	1130 x 730 x 1600	1100 x 700 x 780	3/4	720	• VCC003GN	5.147
4GN 1/1	1460 x 730 x 1600	1430 x 700 x 780	3/4	720	• VCC004GN	5.715



• 6 DÍAS EXPEDICIÓN

ELEMENTOS FRÍOS

VITRINA REFRIGERADA RECTA DE 3 NIVELES CON CUBA FRÍA VENTILADA

Para el mantenimiento y exposición de platos fríos o bebidas a la temperatura correcta durante el servicio.

- Fabricada en acero inoxidable AISI 304 18/10.
- Aislamiento de poliestireno extruido.
- Para cubetas GN de profundidad máxima de 200 mm.
- Desagüe incorporado.
- Temperatura de trabajo +7°C/10°C en temperatura ambiente de 25°C.
- Vitrina equipada con vidrio lateral templado.

- Frontal abierto con termo-cortina enrollable o puertas abatibles para mantener la temperatura fuera del servicio.
- Iluminación superior con luz led.
- Fácil sujeción a la encimera mediante herrajes incorporados.
- Alimentación: 230V/1/50 Hz.
- Cuadro de mandos con centralita digital e interruptor luminoso integrados en el drop in. Con posibilidad de extraer para montaje externo.
- Refrigeración mediante aire forzado con gas refrigerante R290.



· **Modelo mural:** parte posterior con paneles de acero inoxidable con doble pared aislante.

· **Modelo central:** parte posterior con puertas correderas de cristal.

MEDIDAS VITRINA

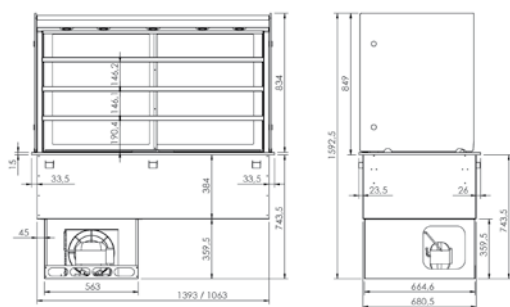

MURAL

Capacidad	Medidas totales (mm)	Medidas totales encastre (mm)	cv	Potencia frigorífica (W)
3GN 1/1	1130 x 730 x 1600	1100 x 700 x 780	3/4	720
4GN 1/1	1460 x 730 x 1600	1430 x 700 x 780	3/4	720

CENTRAL

Capacidad	Medidas totales (mm)	Medidas totales encastre (mm)	cv	Potencia frigorífica (W)
3GN 1/1	1130 x 730 x 1600	1100 x 700 x 780	3/4	720
4GN 1/1	1460 x 730 x 1600	1430 x 700 x 780	3/4	720



TERMO-CORTINA

Código	PVP (€)
• VMRT03GN	4.941
• VMRT04GN	5.627

PUERTAS ABATIBLES

Código	PVP (€)
• VMRA03GN	5.986
• VMRA04GN	6.520

TERMO-CORTINA

Código	PVP (€)
• VCRT03GN	5.147
• VCRT04GN	5.714

PUERTAS ABATIBLES

Código	PVP (€)
• VCRA03GN	6.014
• VCRA04GN	6.698



VITRINA REFRIGERADA DE 3 NIVELES

Para el mantenimiento y exposición de platos fríos o bebidas a la temperatura correcta durante el servicio.

- Fabricada en acero inoxidable AISI 304 18/10.
- Desagüe incorporado.
- Frontal abierto con termo-cortina enrollable o puertas abatibles para mantener la temperatura fuera del servicio.
- Acceso posterior con puertas correderas de cristal para reposición.

- Temperatura de trabajo +8°C/10°C en temperatura ambiente de 25°C.
- Vitrina acristalada a 3 caras con 3 estantes extraíbles.
- Iluminación superior con luz led.
- Cuadro de mandos con centralita digital e interruptor luminoso.
- Modelos sin base, con base aislada o con cuba aislada.
- Alimentación: 230V/1/50 Hz.
- Fácil instalación sobre cualquier superficie.
- Refrigeración ventilada y compresor hermético con refrigerante R290.



· Vitrina con cuba aislada



· Vitrina con base aislada



· Vitrina sin base

MEDIDAS VITRINA

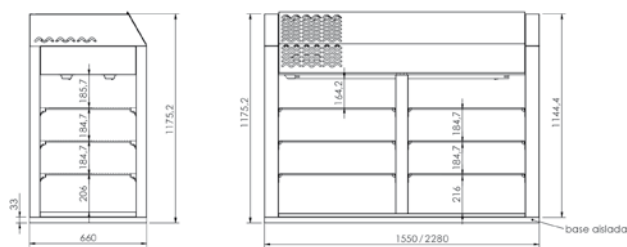

Capacidad	Modelo	Medidas totales (mm)	cv	Potencia frigorífica (W)
4GN 1/1	Sin base	1550 x 660 x 1150	1/3	800
	Con base aislada	1550 x 660 x 1180	1/3	800
	Con cuba aislada	1550 x 660 x 1430	1/3	800
6GN 1/1	Sin base	2280 x 660 x 1150	3/8	800
	Con base aislada	2280 x 660 x 1180	3/8	800
	Con cuba aislada	2280 x 660 x 1430	3/8	800

TERMO-CORTINA	
Código	PVP (€)
● S1C01001	5.351
● S1C01002	5.491
● S1C01003	6.453
-	-
-	-
-	-

PUERTAS ABATIBLES	
Código	PVP (€)
● S1001001	4.367
● S1001002	4.508
● S1001003	5.469
● S1001011	5.386
● S1001012	5.543
● S1001013	6.738



• 6 DÍAS EXPEDICIÓN

ELEMENTOS FRÍOS

VITRINA REFRIGERADA DE 3 NIVELES CON CUBA FRÍA ESTÁTICA

Para el mantenimiento y exposición de platos fríos o bebidas a la temperatura correcta durante el servicio.

- Fabricada en acero inoxidable AISI 304 18/10.
- Desagüe incorporado.
- Acceso frontal abierto con termo-cortina enrollable o puertas de metacrilato abatibles para clientes.
- Acceso posterior con puertas correderas de cristal para reposición.
- Temperatura de trabajo +8°C/10°C en temperatura ambiente de 25°C.
- Vitrina acristalada a 3 caras con 3 estantes.
- Iluminación superior con luz led.
- Fácil sujeción a la encimera mediante herrajes incorporados.
- Con grupo incorporado.
- Dos motores integrados, uno en la parte superior de la vitrina y otro en la cuba fría que generan y distribuyen el aire frío de arriba a abajo con mayor potencia y efectividad.
- Cuadro de mandos con centralita digital e interruptor luminoso integrados e independientes, uno en la vitrina y otro en la cuba fría. Con posibilidad de extracción para montaje externo.
- Alimentación: 230V/1/50 Hz.
- Refrigeración ventilada y compresor hermético con refrigerante R290.



MEDIDAS VITRINA

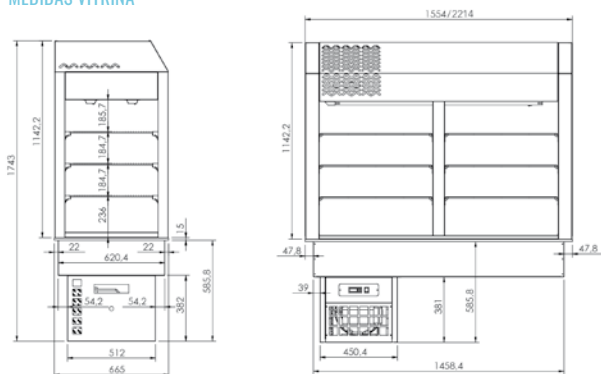

TERMO-CORTINA

Código	PVP (€)
• F11C1002	8.348
-	-

PUERTAS ABATIBLES

Código	PVP (€)
• F1101002	7.366
• F1101003	9.201

Capacidad	Medidas totales (mm)	Medidas totales encastre (mm)	Potencia frigorífica (W)
4GN 1/1	1554 x 660 x 1750	1340 x 560 x 570	1280
6GN 1/1	2214 x 660 x 1750	2060 x 560 x 570	1520



ELEMENTOS CALIENTES

CUBA BAÑO MARÍA

Para el mantenimiento y exposición de alimentos calientes a la temperatura correcta durante el servicio.

- Cuba fabricada en acero inoxidable AISI 304 18/10 con cantos sanitarios para facilitar su limpieza.
- Para cubetas GN de profundidad máxima 150 mm.
- Desagüe con grifo de bola incorporado.
- Resistencias de silicona ocultas con termostato de seguridad integrado.
- La regulación y control de la temperatura se realiza mediante termostato digital 0°C/90°C.
- Fácil sujeción a la encimera mediante herrajes incorporados.
- Cuadro de mandos con centralita digital e interruptor luminoso integrados en el drop in. Con posibilidad de extracción para montaje externo.



MEDIDAS CUBA BAÑO MARÍA



Capacidad	Medidas totales (mm)	Medidas totales encastre (mm)	Potencia (W)	Alimentación (V/Hz)	Código	PVP (€)
1 GN 1/1	440 x 610 x 415	410 x 580 x 430	800	230/50-60	• BMH10001	1.273
2 GN 1/1	770 x 610 x 415	740 x 580 x 430	1600	230/50-60	• BMH10002	1.413
3 GN 1/1	1100 x 610 x 415	1070 x 580 x 430	2400	230/50-60	• BMH10003	1.727
4 GN 1/1	1430 x 610 x 415	1400 x 580 x 430	3200	230/50-60	• BMH10004	1.898
5 GN 1/1	1760 x 610 x 415	1730 x 580 x 430	4000	230/50-60	• BMH10005	2.256
6 GN 1/1	2090 x 610 x 415	2060 x 680 x 430	4800	480/50-60	• BMH10006	2.752

CUBA SECA ESTÁTICA

Para el mantenimiento y exposición de alimentos calientes a la temperatura correcta durante el servicio.

- Para cubetas GN de profundidad máxima 100 mm.
- Resistencias ocultas mediante doble fondo perforado extraíble para facilitar la limpieza.
- La regulación y control de la temperatura se realiza mediante termostato digital 0°C/90°C.
- Cuadro de mandos con centralita digital e interruptor luminoso integrados en el drop in. Con posibilidad de extracción para montaje externo.
- Termostato de seguridad integrado.
- Fácil sujeción a la encimera mediante herrajes incorporados.



MEDIDAS CUBA SECA ESTÁTICA



Capacidad	Medidas totales (mm)	Medidas totales encastre (mm)	Potencia (W)	Alimentación (V/Hz)	Código	PVP (€)
2 GN 1/1	770 x 610 x 360	740 x 580 x 370	1200	230/50-60	• BMS10002	1.135
3 GN 1/1	1100 x 610 x 360	1070 x 580 x 370	2000	230/50-60	• BMS10003	1.222
4 GN 1/1	1430 x 610 x 360	1400 x 580 x 370	2400	230/50-60	• BMS10004	1.444
5 GN 1/1	1760 x 610 x 360	1730 x 580 x 370	2800	230/50-60	• BMS10005	1.809
6 GN 1/1	2090 x 610 x 360	2060 x 580 x 370	3200	230/50-60	• BMS10006	2.227

ELEMENTOS CALIENTES

PLACA CALIENTE DE CRISTAL TEMPLADO

Para el mantenimiento y exposición de alimentos calientes a la temperatura correcta durante el servicio.

- Fabricada en acero inoxidable AISI 304 18/10.
- Cristal templado negro o blanco de 6 mm.
- La regulación y control de la temperatura se realiza mediante termostato digital 0°C/90°C.
- Cuadro de mandos con centralita digital e interruptor luminoso integrados en el drop in. Con posibilidad de extracción para montaje externo.
- Resistencias de silicona ocultas.
- Termostato de seguridad integrado.
- Fácil sujeción a la encimera mediante herrajes incorporados.

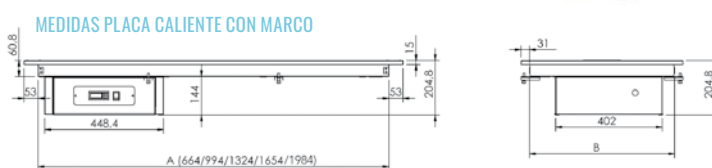

Capacidad	Medidas totales (mm)	Medidas totales encastre (mm)	Potencia (W)	Alimentación (V/Hz)	Color negro	PVP (€)	Color blanco	PVP (€)
2 GN 1/1	770 x 610 x 200	740 x 580 x 190	900	230/50-60	• PCT00002	1.344	• PCTB0002	1.344
3 GN 1/1	1100 x 610 x 200	1070 x 580 x 190	1350	230/50-60	• PCT00003	1.605	• PCTB0003	1.605
4 GN 1/1	1430 x 610 x 200	1400 x 580 x 190	1800	230/50-60	• PCT00004	1.881	• PCTB0004	1.881
5 GN 1/1	1760 x 610 x 200	1730 x 580 x 190	2250	230/50-60	• PCT00005	2.167	• PCTB0005	2.167
6 GN 1/1	2090 x 610 x 200	2060 x 580 x 190	2700	230/50-60	• PCT00006	2.507	• PCTB0006	2.507

PLACA CALIENTE DE CRISTAL TEMPLADO SIN MARCO

Para el mantenimiento y exposición de alimentos calientes a la temperatura correcta durante el servicio.

- Fabricada en acero inoxidable AISI 304 18/10.
- Cristal templado negro o blanco de 6 mm sin juntas.
- La regulación y control de la temperatura se realiza mediante termostato digital 0°C/90°C.
- Cuadro de mandos con centralita digital e interruptor luminoso integrados en el drop in. Con posibilidad de extracción para montaje externo.
- Resistencias de silicona ocultas.
- Termostato de seguridad integrado.
- Fácil sujeción a la encimera mediante herrajes incorporados.
- No admite la instalación de soportes sobre la placa.

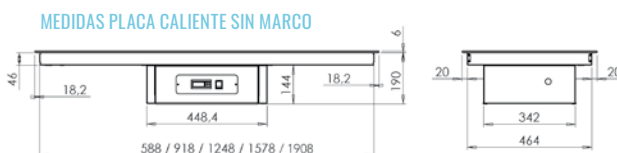

Capacidad	Medidas totales (mm)	Medidas totales encastre (mm)	Potencia (W)	Alimentación (V/Hz)	Color negro	PVP (€)	Color blanco	PVP (€)
2 GN 1/1	624 x 504 x 185	600 x 480 x 190	900	230/50-60	• PCTM0002	1.277	• PCTMB002	1.277
3 GN 1/1	954 x 504 x 185	930 x 480 x 190	1350	230/50-60	• PCTM0003	1.523	• PCTMB003	1.523
4 GN 1/1	1284 x 504 x 185	1260 x 480 x 190	1800	230/50-60	• PCTM0004	1.787	• PCTMB004	1.787
5 GN 1/1	1614 x 504 x 185	1590 x 480 x 190	2250	230/50-60	• PCTM0005	2.060	• PCTMB005	2.060
6 GN 1/1	1944 x 504 x 185	1920 x 480 x 190	2700	230/50-60	• PCTM0006	2.382	• PCTMB006	2.382



PLACA CALIENTE DE CRISTAL TEMPLADO PARA PLATOS (SHOWCOOKING)

Para el mantenimiento y exposición de platos calientes a la temperatura correcta durante el servicio.

- Fabricada en acero inoxidable AISI 304 18/10.
- Cristal templado negro o blanco de 6 mm sin juntas.
- Capacidad para platos de 26 cm de diámetro.
- La regulación y control de la temperatura se realiza mediante termostato digital 0°C/90°C.
- Cuadro de mandos con centralita digital e interruptor luminoso integrados en el drop in. Con posibilidad de extraer para montaje externo.
- Resistencias de silicona ocultas.
- Termostato de seguridad integrado.
- Fácil sujeción a la encimera mediante herrajes incorporados.
- No admite la instalación de soportes sobre la placa.



Capacidad Platos Ø26 cm	Medidas totales (mm)	Medidas totales encastre (mm)	Potencia (W)	Alimentación (V/Hz)	Color negro	PVP (€)	Color blanco	PVP (€)
3 platos	866 x 330 x 135	840 x 300 x 190	700	230/50-60	• PCTP0002	1.178	• PCTPB002	1.178
5 platos	1366 x 330 x 135	1340 x 300 x 190	1050	230/50-60	• PCTP0003	1.741	• PCTPB003	1.741
6 platos	1668 x 330 x 135	1645 x 300 x 190	1400	230/50-60	• PCTP0004	2.025	• PCTPB004	2.025
8 platos	1760 x 330 x 135	1735 x 300 x 190	1750	230/50-60	• PCTP0005	2.343	• PCTPB005	2.343

PLACA CALIENTE DE CRISTAL TEMPLADO DE SOBREMESA

Especialmente indicada para zonas de entrega de comidas calientes en buffets.

- Combinable con la pantalla mantenedora de calor PIMC0002.
- Fabricada en acero inoxidable AISI 304 18/10.
- Cristal templado de 6 mm.
- La regulación y control de la temperatura se realiza mediante termostato analógico 0°C/90°C.
- Termostato analógico e interruptor luminoso.
- Resistencias de silicona ocultas.
- Termostato de seguridad integrado.
- Cable de conexión de 1,5 m con enchufe.

MEDIDAS PLACA CALIENTE SOBREMESA



Medidas totales (mm)	Potencia (W)	Alimentación (V/Hz)	Código	PVP (€)
500 x 500 x 100	800	230/50-60	• PCTS0002	623
650 x 550 x 100	800	230/50-60	• PCTS0003	759
1000 x 500 x 100	1600	230/50-60	• PCTS0004	959

MEDIDAS PANTALLA DE CALOR

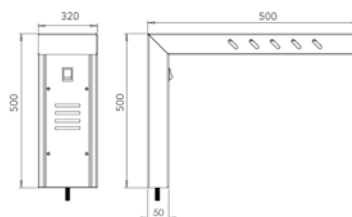

PANTALLA DE MANTENIMIENTO DE CALOR

Para el mantenimiento de alimentos que precisan calor por la parte superior.

- Complemento ideal para las placas calientes de sobremesa.

Modelo	Medidas totales (mm)	Potencia (W)	Alimentación (V/Hz)	Código	PVP (€)
Con espiga roscada	500 x 320 x 500	300	230/50	• F1100130	600
Con base	500 x 320 x 500	300	230/50	• PIMC0002	661

DROP IN

SOPORTES CON PANTALLAS PARA MONTAJE DIRECTO SOBRE DROP IN

LOS SOPORTES CON PANTALLAS Y CRISTALES DEBEN PEDIRSE POR SEPARADO



SOPORTES CON PANTALLA

- Fabricados en acero inoxidable AISI 304 18/10.
- Montaje directo sobre el drop in.
- Acabados de máxima calidad.
- Chasis monopieza de gran robustez.
- Pantallas con luz: iluminación con led.
- Pantallas con luz halógena y calor cerámica.
- Alimentación (V/Hz) 230/50-60.



SOPORTE NEUTRO

Capacidad	Código	PVP (€)
2 GN 1/1	• PDN102GN	346
3 GN 1/1	• PDN103GN	384
4 GN 1/1	• PDN104GN	428
5 GN 1/1	• PDN105GN	464
6 GN 1/1	• PDN106GN	501

SOPORTE CON LUZ LED

Capacidad	Potencia (W)	Código	PVP (€)
2 GN 1/1	8	• PDL102GN	641
3 GN 1/1	12	• PDL103GN	678
4 GN 1/1	14	• PDL104GN	746
5 GN 1/1	18	• PDL105GN	796
6 GN 1/1	24	• PDL106GN	848

SOPORTE CON LUZ HALÓGENA Y CALOR CERÁMICA

Capacidad	Potencia (W)	Código	PVP (€)
2 GN 1/1	480	• PDC102GN	725
3 GN 1/1	710	• PDC103GN	787
4 GN 1/1	960	• PDC104GN	853
5 GN 1/1	960	• PDC105GN	960
6 GN 1/1	1440	• PDC106GN	1.080



CRISTALES PARA SOPORTES DROP IN

CRISTALES

- Cristales de seguridad templados para proteger de forma higiénica los alimentos.
- Cristal para capacidad 6 GN 1/1: 2 cristales 3GN 1/1 unidos mediante grapa central incluida.
- Los cristales frontales incluyen kit de herrajes para su instalación.



CRISTAL CURVO 2 CARAS

Capacidad	Código	PVP (€)
2 GN 1/1	• FCRC12GN	328
3 GN 1/1	• FCRC13GN	364
4 GN 1/1	• FCRC14GN	415
5 GN1/1	• FCRC15GN	439
6 GN 1/1	• FCRC16GN	458



FRONTAL PARA CRISTAL CURVO 2 CARAS

Capacidad	Código	PVP (€)
2 GN 1/1	• FCRF12GN	196
3 GN 1/1	• FCRF13GN	208
4 GN 1/1	• FCRF14GN	235
5 GN 1/1	• FCRF15GN	321
6 GN 1/1	• FCRF16GN	356



CRISTAL RECTO

Capacidad	Código	PVP (€)
2 GN 1/1	• CDR102GN	120
3 GN 1/1	• CDR103GN	135
4 GN 1/1	• CDR104GN	159
5 GN1/1	• CDR105GN	197
6 GN 1/1	• CDR106GN	249

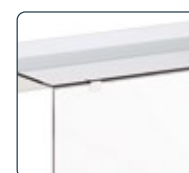

FRONTAL PARA CRISTAL RECTO

Capacidad	Código	PVP (€)
2 GN 1/1	• CDF102GN	205
3 GN 1/1	• CDF103GN	220
4 GN 1/1	• CDF104GN	247
5 GN 1/1	• CDF105GN	338
6 GN 1/1	• CDF106GN	373

ACCESORIO

TERMÓMETRO DIGITAL

Muestra la temperatura de trabajo del drop in.

- Ideal para pista de hielo 1 o 2 niveles, cuba fría y de congelados, cuba caliente y placa caliente.
- Fácil instalación en cualquier soporte con pantalla.



Código	PVP (€)
• SLT00001	81

CRISTALES LATERALES



Forma	Código	PVP (€)
Curvado	• CDLC0001	186
Recto	• CDLR0001	129



• 3 DÍAS EXPEDICIÓN

DROP IN

SOPORTES INCLINADOS CON PANTALLAS PARA MONTAJE DIRECTO SOBRE DROP IN

LOS SOPORTES CON PANTALLAS Y CRISTALES DEBEN PEDIRSE POR SEPARADO



SOPORTES INCLINADOS CON PANTALLA

- Fabricados en acero inoxidable AISI 304 18/10.
- Montaje directo sobre el drop in.
- Acabados de máxima calidad.
- Chasis monopieza de gran robustez.
- Pantallas con luz: iluminación con led.
- Pantallas con luz halógena y calor cerámica.
- Alimentación (V/Hz) 230/50-60.



SOPORTE NEUTRO

Capacidad	Código	PVP (€)
2 GN 1/1	• PDNI12GN	363
3 GN 1/1	• PDNI13GN	403
4 GN 1/1	• PDNI14GN	448
5 GN 1/1	• PDNI15GN	488
6 GN 1/1	• PDNI16GN	523

SOPORTE CON LUZ LED

Capacidad	Potencia (W)	Código	PVP (€)
2 GN 1/1	8	• PDLI12GN	758
3 GN 1/1	12	• PDLI13GN	791
4 GN 1/1	14	• PDLI14GN	836
5 GN 1/1	18	• PDLI15GN	877
6 GN 1/1	24	• PDLI16GN	936

SOPORTE CON LUZ HALÓGENA Y CALOR CERÁMICA

Capacidad	Potencia (W)	Código	PVP (€)
2 GN 1/1	480	• PDCI12GN	851
3 GN 1/1	710	• PDCI13GN	887
4 GN 1/1	960	• PDCI14GN	953
5 GN 1/1	960	• PDCI15GN	1.053
6 GN 1/1	1440	• PDCI16GN	1.163



CRISTALES PARA SOPORTES INCLINADOS DROP IN

CRISTALES

- Cristales de seguridad templados para proteger de forma higiénica los alimentos.
- Cristal para capacidad 6GN 1/1: 2 cristales 3GN 1/1.
- Los cristales frontales incluyen kit de herrajes para su instalación.



CRISTAL RECTO

Capacidad	Código	PVP (€)
2 GN 1/1	• CDR102GN	120
3 GN 1/1	• CDR103GN	135
4 GN 1/1	• CDR104GN	159
5 GN1/1	• CDR105GN	197
6 GN 1/1	• CDR106GN	249

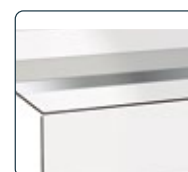

FRONTAL PARA CRISTAL RECTO

Capacidad	Código	PVP (€)
2 GN 1/1	• FCRF12GN	196
3 GN 1/1	• FCRF13GN	208
4 GN 1/1	• FCRF14GN	235
5 GN 1/1	• FCRF15GN	321
6 GN 1/1	• FCRF16GN	356

ACCESORIO

TERMÓMETRO DIGITAL

- Muestra la temperatura de trabajo del drop in.
- Ideal para pista de hielo 1 o 2 niveles, cuba fría y de congelados, cuba caliente y placa caliente.
- Fácil instalación en cualquier soporte con pantalla.



Código	PVP (€)
• SLT00001	81

CRISTALES LATERALES



Forma	Código	PVP (€)
Inclinado	• CDLI0001	186



DROP IN

SOPORTES CON PANTALLAS PARA MONTAJE DIRECTO SOBRE BUFFET

**LOS SOPORTES CON
PANTALLAS Y CRISTALES
DEBEN PEDIRSE POR SEPARADO**



SOPORTES CON PANTALLA

- Fabricados en acero inoxidable AISI 304 18/10.
- Montaje directo sobre la encimera del mueble buffet.
- Acabados de máxima calidad.
- Chasis monopieza de gran robustez.
- Pantallas con luz: iluminación con led.
- Pantallas con luz halógena y calor cerámica.
- Alimentación (V/Hz) 230/50-60.

SOPORTE NEUTRO

Capacidad	Código	PVP (€)
2 GN 1/1	• PBN102GN	361
3 GN 1/1	• PBN103GN	401
4 GN 1/1	• PBN104GN	445
5 GN 1/1	• PBN105GN	486
6 GN 1/1	• PBN106GN	523

SOPORTE CON LUZ LED

Capacidad	Potencia (W)	Código	PVP (€)
2 GN 1/1	8	• PBL102GN	681
3 GN 1/1	12	• PBL103GN	714
4 GN 1/1	14	• PBL104GN	763
5 GN 1/1	18	• PBL105GN	804
6 GN 1/1	24	• PBL106GN	869



SOPORTE CON LUZ HALÓGENA Y CALOR CERÁMICA

Capacidad	Potencia (W)	Código	PVP (€)
2 GN 1/1	480	• PBC102GN	836
3 GN 1/1	710	• PBC103GN	865
4 GN 1/1	960	• PBC104GN	938
5 GN 1/1	960	• PBC105GN	1.040
6 GN 1/1	1440	• PBC106GN	1.152



DROP IN

CRISTALES PARA SOPORTES BUFFET

CRISTALES

- Cristales de seguridad templados para proteger de forma higiénica los alimentos.
- Cristal para capacidad 6GN 1/1: 2 cristales 3GN 1/1.
- Los cristales frontales incluyen kit de herrajes para su instalación.



CRISTAL CURVO 2 CARAS

Capacidad	Código	PVP (€)
2 GN 1/1	• BCRC02GN	327
3 GN 1/1	• BCRC03GN	362
4 GN 1/1	• BCRC04GN	414
5 GN 1/1	• BCRC05GN	437
6 GN 1/1	• BCRC06GN	456



FRONTAL PARA CRISTAL CURVO 2 CARAS

Capacidad	Código	PVP (€)
2 GN 1/1	• BCRF02GN	195
3 GN 1/1	• BCRF03GN	207
4 GN 1/1	• BCRF04GN	234
5 GN 1/1	• BCRF05GN	320
6 GN 1/1	• BCRF06GN	354



CRISTAL RECTO

Capacidad	Código	PVP (€)
2 GN 1/1	• BDR002GN	120
3 GN 1/1	• BDR003GN	135
4 GN 1/1	• BDR004GN	159
5 GN 1/1	• BDR005GN	197
6 GN 1/1	• BDR006GN	249

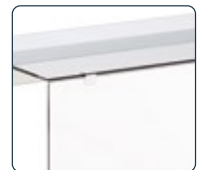

FRONTAL PARA CRISTAL RECTO

Capacidad	Código	PVP (€)
2 GN 1/1	• BDF002GN	204
3 GN 1/1	• BDF003GN	220
4 GN 1/1	• BDF004GN	246
5 GN 1/1	• BDF005GN	337
6 GN 1/1	• BDF006GN	370

DROP IN

ACCESORIO

TERMÓMETRO DIGITAL

- Muestra la temperatura de trabajo del drop in.
- Ideal para pista de hielo 1 o 2 niveles, cuba fría y de congelados, cuba caliente y placa caliente.
- Fácil instalación en cualquier soporte con pantalla.

Código	PVP (€)
--------	---------

- SLT00001 **81**



• 3 DÍAS EXPEDICIÓN

DROP IN

SOPORTES INCLINADOS CON PANTALLAS PARA MONTAJE DIRECTO SOBRE BUFFET

LOS SOPORTES CON PANTALLAS Y CRISTALES DEBEN PEDIRSE POR SEPARADO



SOPORTES INCLINADOS CON PANTALLA

- Fabricados en acero inoxidable AISI 304 18/10.
- Montaje directo sobre la encimera del mueble buffet.
- Acabados de máxima calidad.
- Chasis monopieza de gran robustez.
- Pantallas con luz: iluminación con led.
- Pantallas con luz halógena y calor cerámica.
- Alimentación (V/Hz) 230/50-60.



SOPORTE NEUTRO

Capacidad	Código	PVP (€)
2 GN 1/1	• PBNI12GN	378
3 GN 1/1	• PBNI13GN	421
4 GN 1/1	• PBNI14GN	467
5 GN 1/1	• PBNI15GN	509
6 GN 1/1	• PBNI16GN	545

SOPORTE CON LUZ LED

Capacidad	Potencia (W)	Código	PVP (€)
2 GN 1/1	8	• PBL12GN	790
3 GN 1/1	12	• PBL13GN	827
4 GN 1/1	14	• PBL14GN	873
5 GN 1/1	18	• PBL15GN	916
6 GN 1/1	24	• PBL16GN	976

SOPORTE CON LUZ HALÓGENA Y CALOR CERÁMICA

Capacidad	Potencia (W)	Código	PVP (€)
2 GN 1/1	480	• PBCI12GN	888
3 GN 1/1	710	• PBCI13GN	927
4 GN 1/1	960	• PBCI14GN	995
5 GN 1/1	960	• PBCI15GN	1.100
6 GN 1/1	1440	• PBCI16GN	1.214



CRISTALES PARA SOPORTES INCLINADOS BUFFET

CRISTALES

- Cristales de seguridad templados para proteger higiénicamente los alimentos.
- Cristal para capacidad 6GN 1/1: 2 cristales 3GN 1/1.
- Los cristales frontales incluyen kit de herrajes para su instalación.

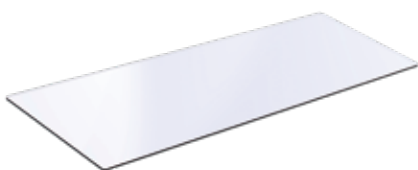

CRISTAL RECTO

Capacidad	Código	PVP (€)
2 GN 1/1	• BDR002GN	120
3 GN 1/1	• BDR003GN	135
4 GN 1/1	• BDR004GN	159
5 GN 1/1	• BDR005GN	197
6 GN 1/1	• BDR006GN	249

FRONTAL PARA CRISTAL RECTO

Capacidad	Código	PVP (€)
2 GN 1/1	• BCRF02GN	195
3 GN 1/1	• BCRF03GN	207
4 GN 1/1	• BCRF04GN	234
5 GN 1/1	• BCRF05GN	320
6 GN 1/1	• BCRF06GN	354

ACCESORIO

TERMÓMETRO DIGITAL

Muestra la temperatura de trabajo del drop in.

- Ideal para pista de hielo 1 o 2 niveles, cuba fría y de congelados, cuba caliente y placa caliente.
- Fácil instalación en cualquier soporte con pantalla.

Código	PVP (€)
• SLT00001	81



ACCESORIOS

DISPENSADOR DE PLATOS CALIENTES

Para servir los platos a una altura constante.

- Regulación del nivel mediante muelles.
- Capacidad para 65 o 45 platos.
- Diámetro del dispensador regulable de 200 mm a 310 mm.
- Control mediante termostato analógico de 0°C-90°C.
- Cable de conexión de 2 m con enchufe.
- Cuadro de mandos móvil con termostato analógico e interruptor luminoso.

MEDIDAS
DISPENSADOR DE PLATOS

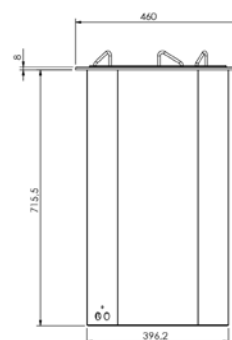
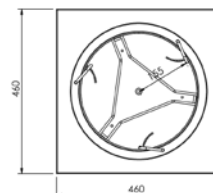

Dispensador caliente



Dispensador neutro



Tapa inox

Modelo 65 platos

Capacidad	Modelo	Medidas totales (mm)	Medidas totales encastre (mm)	Potencia (W)	Alimentación (V/Hz)	Código	PVP (€)
65 platos	Caliente	460 x 460 x 800	410 x 410 x 730	800	230/50-60	• F1100701	1.101
	Neutro	Ø 425 x 735	Ø 410	-	-	• F1100702	592
45 platos	Caliente	460 x 460 x 575	410 x 410 x 510	800	230/50-60	• F1100704	1.015
	Neutro	Ø 425 x 510	Ø 410	-	-	• F1100705	535
	Tapa	Ø 368 x 140	-	-	-	• F1100711	94

DISPENSADOR NEUTRO DE CESTAS DE VAJILLA

- Fabricado en acero inoxidable AISI 304 18/10.
- Se suministra con brida de montaje a la encimera.
- Capacidad: 6 cestas de 110 mm o 10 cestas de 50 mm.
- Carga máxima de 200 kg.

MEDIDAS
DISPENSADOR NEUTRO

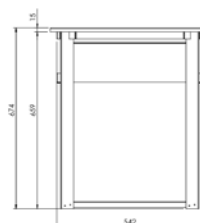
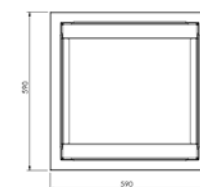

Medidas totales (mm)	Medidas totales encastre (mm)	Código	PVP (€)
590 x 590 x 750	560 x 560 x 750	• F1100703	1.023







DISTRIBUCIÓN Y EXPOSICIÓN DE ALIMENTOS

SELF SERVICE



ELEMENTOS FRÍOS

PÁG. 214



ELEMENTOS CALIENTES

PÁG. 218



ELEMENTOS NEUTROS

PÁG. 222



ACCESORIOS

PÁG. 227



SOPORTES Y CRISTALES

PÁG. 232

SELF SERVICE SATURNO

LA MEJOR SOLUCIÓN PARA COMEDORES DE HOTELES, HOSPITALES,
ÁREAS DE SERVICIO, CAMPINGS, CAFETERÍAS Y ESCUELAS



01 Modularidad

La gama self-service Saturno ha sido diseñada de forma modular, para dar servicio mediante **islas centrales o formando una línea versátil y polivalente**. Las amplias posibilidades de combinación de los distintos modelos (fríos, neutros o calientes) y capacidades disponibles, permiten satisfacer las necesidades de los proyectos más exigentes.

02 Fácil instalación

Los elementos fríos y calientes de la gama self-service Saturno están **fabricados como módulos independientes que facilitan el acceso a su interior** gracias a sus laterales extraíbles. Además, en los elementos fríos el registro frontal es desmontable, lo que permite una rápida y sencilla instalación de varios lineales self-service en un único espacio.

03 Diseño funcional

Equipos diseñados para facilitar la presentación de los alimentos al comensal de forma atractiva y ergonómica en función del tipo de comida. Cada elemento está cuidado al detalle para **realzar el aspecto y la visualización de los alimentos y productos situados en los muebles y vitrinas**.

Fabricados en acero inoxidable AISI 304 18/10 de primera calidad con frontal de encimera de 65 mm en punto redondo, totalmente soldada

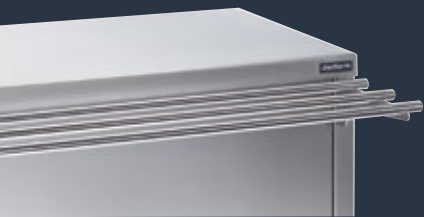

Fácilidad de manejo para regular y controlar la temperatura del self gracias al termostato digital ubicado en la parte trasera del equipo



Nuevos diseños de soportes y cristales que ofrecen más variedad y opciones de personalización del mueble self



Vitrinas refrigeradas de tres niveles con capacidad para 4GN o 6GN, disponible en dos sistemas de cierre frontal, con puertas abatibles o termo-cortina



Pasabandejas tubular y zócalos fabricados en acero inoxidable (accesorios opcionales)



Personalización opcional mediante paneles decorativos en colores lisos o veteados



Eficiencia energética

En Distform apostamos por la fabricación de productos cada vez más eficientes. Por ello, los elementos fríos de nuestra gama self-service utilizan el gas refrigerante **R290 ECO-POWER**. Este gas ecológico tiene un bajo impacto medioambiental y unas excelentes termodinámicas que favorecen el ahorro energético y la rentabilidad en las cocinas profesionales.

ELEMENTOS FRÍOS

SELF PLACA FRÍA

Para el mantenimiento y exposición de platos fríos o bebidas a la temperatura correcta durante el servicio.

- Fabricado en acero inoxidable AISI 304 18/10.
- Encimera con frontal de 65 mm en punto redondo, totalmente soldada.
- Refrigerada mediante serpentín y compresor hermético con refrigerante R290.
- Para una óptima refrigeración, debe existir una amplia separación entre la parte trasera/frontal del mueble y otros elementos cercanos que pudieran dificultar el funcionamiento de la unidad condensadora.
- Aislamiento con poliestireno extruido, ecológico y libre de HFC.
- La regulación y control de la temperatura se realiza mediante termostato digital.
- Patas de 150 mm para elevar la altura del mueble desde los 850 hasta los 900 mm.
- Laterales extraíbles para fácil acceso de zona eléctrica y zona de compresor.

- Registro frontal extraíble para un cómodo acceso al compresor.
- Frontal de acero inoxidable, panel decorativo opcional.

Modelos con reserva refrigerada

- Evaporador de cobre con aletas de aluminio.
- Temperatura de la reserva +4°C con temperatura ambiente de 25°C.
- Aislamiento de poliestireno extruido.
- Reserva dotada con 4 o 6 cuerpos de guías (extraíbles para fácil limpieza) para cubetas GN 1/1.
- Pasabandejas, pantalla y cristal, no incluidos.

PRODUCTOS RELACIONADOS

PASABANDEJAS pág. 227

PANELES DECORATIVOS pág. 230

SOPORTES Y CRISTALES pág. 232



SIN RESERVA

Capacidad	Medidas totales (mm)	Potencia (W)	Alimentación (V/Hz)	Código	PVP (€)
3 GN 1/1	1200 x 700 x 850	480	230/50	• S1001201	2.779
4 GN 1/1	1600 x 700 x 850	720	230/50	• S1001202	2.941
6 GN 1/1	2300 x 700 x 850	1030	230/50	• S1001205	3.859



CON RESERVA REFRIGERADA

Capacidad	Medidas totales (mm)	Potencia (W)	Alimentación (V/Hz)	Código	PVP (€)
3 GN 1/1	1200 x 700 x 850	480	230/50	• S1001301	3.921
4 GN 1/1	1600 x 700 x 850	720	230/50	• S1001302	4.136
6 GN 1/1	2300 x 700 x 850	1030	230/50	• S1001305	5.196



SELF CUBA FRÍA

Para el mantenimiento y exposición de platos fríos o bebidas a la temperatura correcta durante el servicio.

- Fabricado en acero inoxidable AISI 304 18/10.
- Encimera con frontal de 65 mm en punto redondo, totalmente soldada.
- Cuba con cantos sanitarios para facilitar su limpieza.
- Para cubetas GN de profundidad máxima 150 mm.
- Refrigerada mediante serpentín y compresor hermético con refrigerante R290.
- Para una óptima refrigeración, debe existir una amplia separación entre la parte trasera/frontal del mueble y otros elementos cercanos que pudieran dificultar el funcionamiento de la unidad condensadora.
- Aislamiento con poliestireno extruido, ecológico y libre de HFC.
- La regulación y control de la temperatura se realiza mediante termostato digital.
- Patas de 150 mm para elevar la altura del mueble desde los 850 hasta los 900 mm.
- Laterales extraíbles para fácil acceso de zona eléctrica y zona de compresor.

- Registro frontal extraíble para un cómodo acceso al compresor.
- Frontal de acero inoxidable, panel decorativo opcional.

Modelos con reserva refrigerada

- Evaporador de cobre con aletas de aluminio.
- Temperatura de la reserva +4°C con temperatura ambiente de 25°C.
- Aislamiento de poliestireno extruido.
- Reserva dotada con 4 o 6 cuerpos de guías (extraíbles para fácil limpieza) para cubetas GN 1/1.
- Pasabandejas, pantalla y cristal, no incluidos.

PRODUCTOS RELACIONADOS

- PASABANDEJAS** pág. 227
- PANELES DECORATIVOS** pág. 230
- SOPORTES Y CRISTALES** pág. 232



SIN RESERVA

Capacidad	Medidas totales (mm)	Potencia (W)	Alimentación (V/Hz)	Código	PVP (€)
3 GN 1/1	1200 x 700 x 850	380	230/50	• S1001701	2.833
4 GN 1/1	1600 x 700 x 850	480	230/50	• S1001702	3.198
6 GN 1/1	2300 x 700 x 850	720	230/50	• S1001705	4.296



CON RESERVA REFRIGERADA

Capacidad	Medidas totales (mm)	Potencia (W)	Alimentación (V/Hz)	Código	PVP (€)
3 GN 1/1	1200 x 700 x 850	380	230/50	• S1001102	4.161
4 GN 1/1	1600 x 700 x 850	480	230/50	• S1001101	4.375
6 GN 1/1	2300 x 700 x 850	720	230/50	• S1001105	5.616



• 6 DÍAS EXPEDICIÓN

ELEMENTOS FRÍOS

ISLA CENTRAL: PLACA O CUBA FRÍA

Para el mantenimiento y exposición de platos fríos o bebidas a la temperatura correcta durante el servicio.

- Fabricada en acero inoxidable AISI 304 18/10.
- Encimera con frontal de 65 mm en punto redondo, totalmente soldada.
- Refrigerada mediante serpentín y compresor hermético con refrigerante R290.
- Para una óptima refrigeración, debe existir una amplia separación entre la parte trasera/frontal del mueble y otros elementos cercanos que pudieran dificultar el funcionamiento de la unidad condensadora.
- Aislamiento con poliestireno extruido ecológico y libre de HFC.
- La regulación y control de la temperatura se realiza mediante termostato digital.
- Patas de 150 mm para elevar la altura del mueble desde los 850 hasta los 900 mm.
- Laterales extraíbles para un fácil acceso de zona eléctrica y zona compresor.
- Dos frontales de acero inoxidable, paneles decorativos opcionales.
- Pasabandejas, soporte para platos, pantalla y cristal no incluidos.



Isla central cuba fría:

- Cuba con cantos sanitarios para facilitar su limpieza.
- Para cubetas GN de profundidad máxima 150 mm.

PRODUCTOS RELACIONADOS

PASABANDEJAS pág. 227

PANELES DECORATIVOS pág. 230

SOPORTES Y CRISTALES pág. 232



Modelo	Capacidad	Medidas totales (mm)	Potencia (W)	Alimentación (V/Hz)	Código	PVP (€)
Placa fría	4 GN 1/1	1600 x 700 x 850	720	230/50	• S1001203	3.641
	6 GN 1/1	2300 x 700 x 850	1030	230/50	• S1001206	4.771
Cuba fría	4 GN 1/1	1600 x 700 x 850	480	230/50	• S1001703	3.866
	6 GN 1/1	2300 x 700 x 850	720	230/50	• S1001706	5.184
Soporte lateral platos	-	520 x 330	-	-	• S1001733	262



VITRINA REFRIGERADA DE 3 NIVELES

Para el mantenimiento y exposición de platos fríos o bebidas a la temperatura correcta durante el servicio.

- Fabricada en acero inoxidable AISI 304 18/10.
- Vitrina acristalada a 3 caras, con puertas correderas en la parte posterior, iluminación interior, tres estantes y puertas de metacrilato abatibles o termo-cortina enrollable, según modelo.
- Interruptor general y termostato digital regulable.
- Temperatura de trabajo +10°C con ambiente +25°C.
- Para adaptar sobre muebles neutros o muebles fríos.
- Refrigeración ventilada y compresor hermético con refrigerante R290.
- Para una óptima refrigeración, debe existir una amplia separación entre la parte trasera/frontal del mueble y otros elementos cercanos que pudieran dificultar el funcionamiento de la unidad condensadora.
- Alojamiento para compresor hermético refrigerante en la parte superior.
- Cristales laterales con cámara.
- Puertas correderas en cristal laminado.
- Mueble cuba fría y pasabandejas no incluidos.



EJEMPLOS DE COMPOSICIÓN

Sin reserva	Código	PVP (€)
Vitrina sin base 4GN 1/1 con puertas abatibles	S1001001	4.367
Self cuba fría 4GN 1/1 sin reserva	S1001702	3.198
Pasabandejas 4GN	S1020003	321
Total		7.886

Con reserva refrigerada	Código	PVP (€)
Vitrina sin base 4GN 1/1 con puertas abatibles	S1001001	4.367
Self cuba fría 4GN 1/1 con reserva	S1001101	4.375
Pasabandejas 4GN	S1020003	321
Total		9.063

PRODUCTOS RELACIONADOS

PASABANDEJAS pág. 227
PANELES DECORATIVOS pág. 283



Detalle termo-cortina



Detalle puertas abatibles

SIN BASE

Capacidad	Modelo	Medidas totales (mm)	Potencia (W)	Alimentación (V/Hz)	Código	PVP (€)
4 GN 1/1	Puertas abatibles	1550 x 660 x 1150	800	230/50	• S1001001	4.367
4 GN 1/1	Termo-cortina	1550 x 660 x 1150	800	230/50	• S1C01001	5.351
6 GN 1/1	Puertas abatibles	2280 x 660 x 1150	800	230/50	• S1001011	5.386



CON BASE AISLADA

Capacidad	Modelo	Medidas totales (mm)	Potencia (W)	Alimentación (V/Hz)	Código	PVP (€)
4 GN 1/1	Puertas abatibles	1550 x 660 x 1150	800	230/50	• S1001002	4.508
4 GN 1/1	Termo-cortina	1550 x 660 x 1150	800	230/50	• S1C01002	5.491
6 GN 1/1	Puertas abatibles	2280 x 660 x 1150	800	230/50	• S1001012	5.543



• 6 DÍAS EXPEDICIÓN

ELEMENTOS CALIENTES

SELF BAÑO MARÍA

Para el mantenimiento y exposición de alimentos calientes a la temperatura correcta durante el servicio.

- Fabricado en acero inoxidable AISI 304 18/10.
- Encimera con frontal de 65 mm en punto redondo, totalmente soldada.
- Cuba con cantos sanitarios para facilitar su limpieza.
- Para cubetas GN de profundidad máxima 200 mm.
- Calentamiento indirecto del agua mediante resistencias de silicona colocadas en la parte inferior de la cuba.
- Las resistencias de silicona mejoran el rendimiento y reducen el consumo eléctrico.
- La regulación y control de la temperatura del baño maría se realiza mediante un termostato digital 0°C/90°C.

- Entrada y desagüe de agua 1/2" con grifos de bola colocados en posición ergonómica.
- Patas de 150 mm para elevar la altura del mueble desde los 850 hasta los 900 mm.
- Termostato de seguridad.
- Laterales extraíbles para un fácil acceso a la zona eléctrica y la zona de grifería.
- Frontal de acero inoxidable, panel decorativo opcional.
- Pasabandejas, pantalla y cristal no incluidos.

PRODUCTOS RELACIONADOS

PASABANDEJAS pág. 227
PANELES DECORATIVOS pág. 230
SOPORTES Y CRISTALES pág. 232



SIN RESERVA

Capacidad	Medidas totales (mm)	Potencia (W)	Alimentación (V/Hz)	Código	PVP (€)
3 GN 1/1	1200 x 700 x 850	2400	230/50-60	● S1000601	2.513
4 GN 1/1	1600 x 700 x 850	3200	230/50-60	● S1000602	2.941
6 GN 1/1	2300 x 700 x 850	4800	380/50-60	● S1000605	4.236



CON RESERVA CALIENTE

Capacidad	Medidas totales (mm)	Potencia (W)	Alimentación (V/Hz)	Código	PVP (€)
3 GN 1/1	1200 x 700 x 850	4400	230/50-60	● S1000701	3.279
4 GN 1/1	1600 x 700 x 850	5200	230/50-60	● S1000702	3.728
6 GN 1/1	2300 x 700 x 850	7800	380/50-60	● S1000705	5.051



SELF BAÑO MARÍA SECO

Para el mantenimiento y exposición de alimentos calientes a la temperatura correcta durante el servicio.

- Fabricado en acero inoxidable AISI 304 18/10.
- Encimera con frontal de 65 mm en punto redondo, totalmente soldada.
- Para cubetas GN de profundidad máxima 150 mm.
- La regulación y control de la temperatura del baño maría se realiza mediante un termostato digital 0°C/90°C.
- Patas de 150 mm para elevar la altura del mueble desde los 850 hasta los 900 mm.
- Termostato de seguridad.
- Laterales extraíbles para un fácil acceso a la zona eléctrica.
- Protección de las resistencias mediante doble fondo perforado.
- Frontal de acero inoxidable, panel decorativo opcional.
- Pasabandejas, pantalla y cristal no incluidos.

PRODUCTOS RELACIONADOS

- PASABANDEJAS** pág. 227
- PANELES DECORATIVOS** pág. 230
- SOPORTES Y CRISTALES** pág. 232



SIN RESERVA

Capacidad	Medidas totales (mm)	Potencia (W)	Alimentación (V/Hz)	Código	PVP (€)
3 GN 1/1	1200 x 700 x 850	1200	230/50-60	• S1000501	2.428
4 GN 1/1	1600 x 700 x 850	1600	230/50-60	• S1000502	2.859
6 GN 1/1	2300 x 700 x 850	2400	230/50-60	• S1000505	4.163



CON RESERVA CALIENTE

Capacidad	Medidas totales (mm)	Potencia (W)	Alimentación (V/Hz)	Código	PVP (€)
3 GN 1/1	1200 x 700 x 850	3200	230/50-60	• S1001511	3.200
4 GN 1/1	1600 x 700 x 850	3600	230/50-60	• S1001512	3.633
6 GN 1/1	2300 x 700 x 850	5400	380/50-60	• S1001515	4.987



ELEMENTOS CALIENTES

PRODUCTOS RELACIONADOS

PASABANDEJAS pág. 227
PANELES DECORATIVOS pág. 230
SOPORTES Y CRISTALES pág. 232

SELF PLACA CALIENTE DE CRISTAL TEMPLADO

Para el mantenimiento y exposición de alimentos calientes a la temperatura correcta durante el servicio.

- Fabricado en acero inoxidable AISI 304 18/10.
- Cristal templado negro de 6 mm sin marco para facilitar la limpieza.
- Encimera con frontal de 65 mm en punto redondo, totalmente soldada.
- Patas de 150 mm para elevar la altura del mueble desde los 850 hasta los 900 mm.
- Frontal de acero inoxidable, panel decorativo opcional.
- Termostato digital en todos los modelos.
- Las resistencias de silicona mejoran el rendimiento y reducen el consumo eléctrico.
- Termostato de seguridad.
- Laterales extraíbles para fácil acceso a la zona eléctrica.
- Pasabandejas no incluido.



SIN RESERVA

Capacidad	Medidas totales (mm)	Potencia (W)	Alimentación (V/Hz)	Código	PVP (€)
3 GN 1/1	1200 x 700 x 850	2400	230/50-60	• S1001813	2.866
4 GN 1/1	1600 x 700 x 850	3200	230/50-60	• S1001814	3.527



CON RESERVA CALIENTE

Capacidad	Medidas totales (mm)	Potencia (W)	Alimentación (V/Hz)	Código	PVP (€)
3 GN 1/1	1200 x 700 x 850	4400	230/50-60	• S1001823	3.697
4 GN 1/1	1600 x 700 x 850	5200	230/50-60	• S1001824	4.282



SELF CON RESERVA CALIENTE

Para la disposición en la encimera de elementos de catering o alimentos que no necesitan mantenimiento de temperatura.

- Reserva caliente en el interior del mueble.
- Fabricado en acero inoxidable AISI 304 18/10.
- Encimera con frontal de 65 mm en punto redondo, totalmente soldada.
- Patas de 150 mm para elevar la altura del mueble desde los 850 hasta los 900 mm.
- Frontal de acero inoxidable, panel decorativo opcional.
- Estante intermedio perforado para facilitar la homogeneidad de la temperatura.
- Termostato digital en todos los modelos.
- Termostato de seguridad.
- Laterales extraíbles para fácil acceso a la zona eléctrica.
- Pasabandejas no incluido.



Capacidad	Medidas totales (mm)	Potencia (W)	Alimentación (V/Hz)	Código	PVP (€)
3 GN 1/1	1200 x 700 x 850	2000	230/50-60	• S1001801	2.343
4 GN 1/1	1600 x 700 x 850	3000	230/50-60	• S1001802	2.801



ISLA CENTRAL: BAÑO MARÍA, BAÑO MARÍA SECO Y PLACA CALIENTE DE CRISTAL TEMPLADO

Para el mantenimiento y exposición de alimentos calientes a la temperatura correcta durante el servicio.

- Fabricada en acero inoxidable AISI 304 18/10.
- Encimera con frontal de 65 mm en punto redondo, totalmente soldada.
- Termostato de seguridad.
- Laterales extraíbles para un fácil acceso a la zona eléctrica.
- La regulación y control de la temperatura del baño maría se realiza mediante un termostato digital 0°C/90°C.
- Patas de 150 mm para elevar la altura del mueble desde los 850 hasta los 900 mm.
- Dos frontales de acero inoxidable, paneles decorativos opcionales.
- Pasabandejas, soporte para platos, pantalla y cristal no incluidos.

PRODUCTOS RELACIONADOS

PASABANDEJAS pág. 227

PANELES DECORATIVOS pág. 230

SOPORTES Y CRISTALES pág. 232

Isla central baño maría

- Cuba con cantos sanitarios para facilitar su limpieza.
- Para cubetas GN de profundidad máxima 200 mm.
- Calentamiento indirecto del agua mediante resistencias de silicona colocadas en parte inferior de la cuba.
- Entrada y desagüe de agua 1/2 con grifos de bola.

Isla central baño maría seco

- Para cubetas GN de profundidad máxima 150 mm.
- Protección de las resistencias mediante doble fondo perforado.

Isla central placa caliente de cristal templado

- Cristal templado negro de 6 mm sin marco para facilitar la limpieza.
- Las resistencias de silicona mejoran el rendimiento y reducen el consumo eléctrico.



ISLA CENTRAL

Modelo	Capacidad	Medidas totales (mm)	Potencia (W)	Alimentación (V/Hz)	Código	PVP (€)
Placa caliente de cristal templado	4 GN 1/1	1600 x 700 x 850	3200	230/50-60	• S1000815	4.034
	6 GN 1/1	2300 x 700 x 850	4800	380/50-60	• S1000816	5.873
Baño maría seco	4 GN 1/1	1600 x 700 x 850	1600	230/50-60	• S1000503	3.342
	6 GN 1/1	2300 x 700 x 850	2400	230/50-60	• S1000506	4.719
Baño maría	4 GN 1/1	1600 x 700 x 850	3200	230/50-60	• S1000603	3.239
	6 GN 1/1	2300 x 700 x 850	4800	380/50-60	• S1000606	4.794
Soporte lateral platos	-	520 x 330	-	-	• S1001733	262



• 6 DÍAS EXPEDICIÓN

ELEMENTOS NEUTROS

SELF NEUTRO

Para la disposición en la encimera de elementos de catering o alimentos que no necesitan mantenimiento de temperatura.

- Fabricado en acero inoxidable AISI 304 18/10.
- Encimera con frontal de 65 mm en punto redondo, totalmente soldada.
- Patas de 150 mm para elevar la altura del mueble desde los 850 hasta los 900 mm.
- Frontal de acero inoxidable, panel decorativo opcional.
- Estante intermedio de acero inoxidable.
- Pasabandejas, pantalla y cristal no incluidos.

PRODUCTOS RELACIONADOS

PASABANDEJAS pág. 227

PANELES DECORATIVOS pág. 230

SOPORTES Y CRISTALES pág. 232



MEDIDAS SELF NEUTRO CON ESTANTE

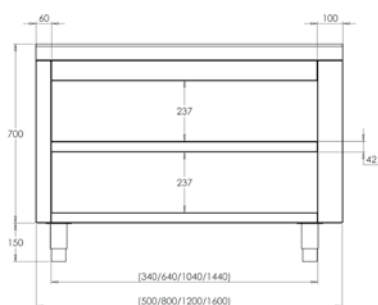

MEDIDAS SELF NEUTRO PUERTAS BATIENTES

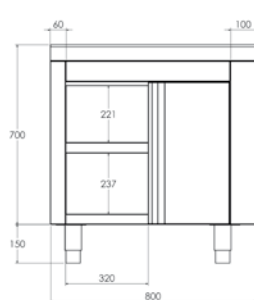

MEDIDAS SELF NEUTRO PUERTAS CORREDERAS

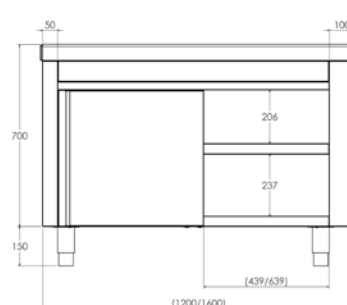

CON ESTANTE

Medidas totales (mm)	Código	PVP (€)
500 x 700 x 850	• S1000300	894
800 x 700 x 850	• S1000301	1.070
1200 x 700 x 850	• S1000302	1.336
1600 x 700 x 850	• S1000303	1.582

CON PUERTAS Y ESTANTE

Modelo	Medidas totales (mm)	Código	PVP (€)
Puertas batientes	800 x 700 x 850	• S1000311	1.420
Puertas correderas	1200 x 700 x 850	• S1000312	1.660
Puertas corredera	1600 x 700 x 850	• S1000313	1.938



SELF ANGULAR

Para la unión y continuidad de dos muebles self dispuestos en ángulo. Forma ángulos internos y externos de 90° y de 45°.

- Fabricado en acero inoxidable AISI 304 18/10.
- Encimera con frontal de 65 mm en punto redondo, totalmente soldada.
- Patas de 150 mm para elevar la altura del mueble desde los 850 hasta los 900 mm.
- Frontal de acero inoxidable, panel decorativo opcional.



PRODUCTOS RELACIONADOS

PASABANDEJAS pág. 227

PANELES DECORATIVOS pág. 230



MEDIDAS
MODELO S1000411

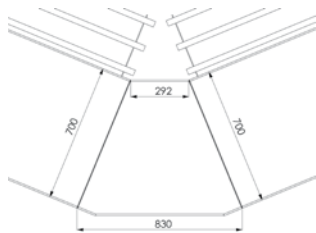

MEDIDAS
MODELO S1000412

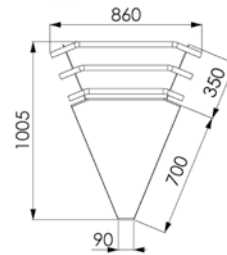

MEDIDAS
MODELO S1000401

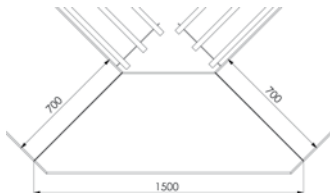

MEDIDAS
MODELO S1000402

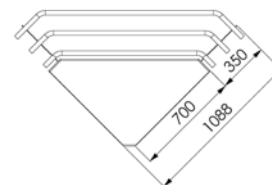

INTERNO

Modelo	Medidas totales (mm)	Código	PVP (€)
45°	830 x 680 x 850	• S1000411	1.177
90°	1500 x 560 x 850	• S1000401	1.340

- Incluye estante intermedio.
- No precisa pasabandejas.

EXTERNO

Modelo	Medidas totales (mm)	Código	PVP (€)
45°	620 x 690 x 850	• S1000412	1.085
90°	1060 x 570 x 850	• S1000402	1.404

- Pasabandejas no incluido.



• 6 DÍAS EXPEDICIÓN

ELEMENTOS NEUTROS

SELF CAJA REGISTRADORA

Diseñado para el apoyo de la caja registradora.

- Fabricado en acero inoxidable AISI 304 18/10.
- Encimera con frontal de 65 mm en punto redondo, totalmente soldada.
- Patas de 150 mm para elevar la altura del mueble desde los 850 hasta los 900 mm.
- Frontal de acero inoxidable, panel decorativo opcional.
- Incluye un cajón.
- Pasabandejas no incluido.

MEDIDAS ALZADO SELF CAJA

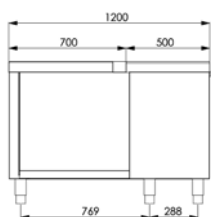

MEDIDAS SELF CAJA IZQUIERDA

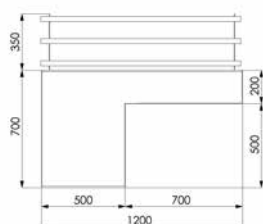

MEDIDAS SELF CAJA DERECHA

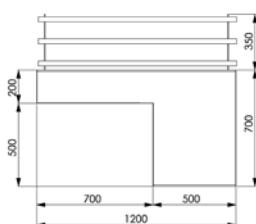

PRODUCTOS RELACIONADOS

PASABANDEJAS pág. 227
PANELES DECORATIVOS pág. 230



Modelo	Medidas totales (mm)	Código	PVP (€)
Self caja derecha	1200 x 700 x 850	● S1001401	1.387
Self caja izquierda	1200 x 700 x 850	● S1001402	1.387

SELF NEUTRO DISPENSADOR DE CESTAS DE VAJILLA

Para la distribución de vasos y copas en cestas de vajilla universales.

- Fabricado en acero inoxidable AISI 304 18/10.
- Encimera con frontal de 65 mm en punto redondo, totalmente soldada.
- Patas de 150 mm para elevar la altura del mueble desde los 850 hasta los 900 mm.
- Frontal de acero inoxidable, panel decorativo opcional.
- Capacidad aproximada: 6 cestas de 110 mm o 10 cestas de 50 mm.
- Pasabandejas no incluido.

MEDIDAS SELF NEUTRO DISPENSADOR

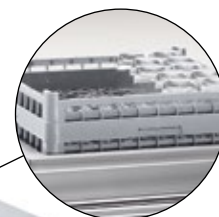
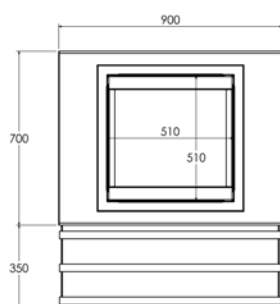

Medidas totales (mm)	Código	PVP (€)
900 x 700 x 850	● S1001920	2.522



SELF PARA CARRO DISPENSADOR DE PLATOS

Diseñado para colocar un self dispensador de platos de altura constante.

- Fabricado en acero inoxidable AISI 304 18/10.
- Encimera con frontal de 65 mm en punto redondo, totalmente soldada.
- Patas de 150 mm para elevar la altura del mueble desde los 850 hasta los 900 mm.
- Frontal de acero inoxidable, panel decorativo opcional.
- Incorpora una base de enchufe para conectar el dispensador de platos.
- Pasabandejas no incluido.



S1001930 + F0420311 + F1100711 + F1100711



F0420311 + F1100711 + F1100711



Medidas totales (mm)	Código	PVP (€)
1300 x 700 x 850	• S1001930	1.558

PRODUCTOS RELACIONADOS

CARRO DISPENSADOR DE PLATOS CALIENTES pág. 176

SELF DISPENSADOR DE PLATOS A NIVEL CONSTANTE

- Para distribuir platos calientes a un mismo nivel.
- Fabricado en acero inoxidable AISI 304 18/10.
- Encimera con frontal de 65 mm en punto redondo, totalmente soldada.
- Patas de 150 mm para elevar la altura del mueble desde los 850 hasta los 900 mm.
- Frontal de acero inoxidable, panel decorativo opcional.
- Diámetro regulable Ø 200 a Ø 310 mm.
- Pasabandejas y tapas inoxidables no incluidas.



SIMPLE

Modelo	Medidas totales (mm)	Capacidad	Potencia (W)	Alimentación (V/Hz)	Código	PVP (€)
Neutro	500 x 700 x 850	65 platos	-	-	• S1001901	1.660
Caliente	500 x 700 x 850	65 platos	800	230/50-60	• S1001911	2.157
Tapa inox	Ø 368 x 140	-	-	-	• F1100711	94



DOBLE

Modelo	Medidas totales (mm)	Capacidad	Potencia (W)	Alimentación (V/Hz)	Código	PVP (€)
Neutro	1000 x 700 x 850	130 platos	-	-	• S1001902	2.131
Caliente	1000 x 700 x 850	130 platos	1600	230/50-60	• S1001912	3.062
Tapa inox	Ø 368 x 140	-	-	-	• F1100711	94



ELEMENTOS NEUTROS

MUEBLE CERRADO DE RECICLADO

Ideal para la clasificación de residuos.

- Fabricado en acero inoxidable AISI 304 18/10.
- Frontal de 65 mm en punto redondo, totalmente soldado.
- Peto posterior de 105 mm totalmente soldado en modelos murales.
- Patas de 150 mm para elevar la altura del mueble desde los 850 hasta los 920 mm.
- Patas traseras avanzadas 50 mm que permiten situar los muebles en suelos con radio sanitario.
- Puertas batientes.
- Dos o tres orificios de Ø 190-280 mm para aros de goma.
- Aros de goma de colores no incluidos.
- **Se suministra montado.**



PRODUCTOS RELACIONADOS

CUBOS pág. 167



CENTRAL

Medidas totales (mm)	Orificios	Código	PVP (€)
1200 x 600 x 850	2	• F0072013	1.991
1800 x 600 x 850	3	• F0072014	2.730



MURAL

Medidas totales (mm)	Orificios	Código	PVP (€)
1200 x 600 x 850	2	• F0072007	2.023
1800 x 600 x 850	3	• F0072008	2.766

ARO DE GOMA PARA RESIDUOS

Facilita la identificación del contenedor.

- Desmontable.
- Fácil de limpiar y desinfectar.

Color	Código	PVP (€)
Rojo - Orgánico	• ARO000RO	59
Verde - Cristal	• ARO000VE	59
Amarillo - Plástico	• ARO000AM	59
Azul - Papel	• ARO000AZ	59



ACCESORIOS

PASABANDEJAS

- Fabricado en acero inoxidable AISI 304 18/10.
- Regulable para facilitar la alineación.
- Tapones embellecedores cromados.
- Se suministra desmontado de los muebles self.



Para self	Medidas totales (mm)	Código	PVP (€)
3 GN, neutro 1200 y self caja	1200 x 350	• S1020002	280
4 GN y neutro 1600	1600 x 350	• S1020003	321
6 GN	2300 x 350	• S1020005	430
Neutro de 500 y self dispensador de platos a nivel constante simple	500 x 350	• S1020006	238
Neutro de 800	800 x 350	• S1020001	252
Dispensador de cestas de vajilla	900 x 350	• S1020007	256
Dispensador de platos a nivel constante doble	1000 x 350	• S1020011	263
Dispensador de platos	1300 x 350	• S1020008	297
Angular 45° exterior	804 x 350	• S1020009	369
Angular 90° exterior	1490 x 350	• S1020010	434

ZÓCALO

Para self	Medidas totales (mm)	Código	PVP (€)
3 GN, neutro 1200 y self caja	1200 x 149	• S1030002	174
4 GN y neutro 1600	1600 x 149	• S1030003	233
6 GN	2300 x 149	• S1030005	333
Neutro de 500 y dispensador de platos a nivel constante simple	500 x 149	• S1030006	93
Neutro de 800	800 x 149	• S1030001	112
Dispensador de cestas de vajilla	900 x 149	• S1030007	128
Dispensador de platos a nivel constante doble	1000 x 149	• S1030014	157
Carro dispensador de platos	1300 x 149	• S1030008	190
Angular 90° exterior	1018 x 149	• S1030012	146
Angular 90° interior	570 x 149	• S1030011	134
Angular 45° exterior	590 x 149	• S1030009	112
Angular 45° interior	292 x 149	• S1030013	105
Zócalo lateral	640 x 149	• S1030015	120



ACCESORIOS

DISPENSADOR DE CUBIERTOS, BANDEJAS Y VASOS

- Fabricado en acero inoxidable AISI 304 18/10.
- Cuba de pan GN 2/1 de 200 mm de profundidad.
- Capacidad para 6 cubetas GN 1/3 o 2 cubetas GN 1/1 para cubiertos.
- Estantes atornillados a la estructura e intercambiables.
- Patas inoxidables regulables de 150 mm.

DE PIE

Medidas totales (mm)	Código	PVP (€)
800 x 700 x 1500	• S1000003	1.535



MEDIDAS DISPENSADOR

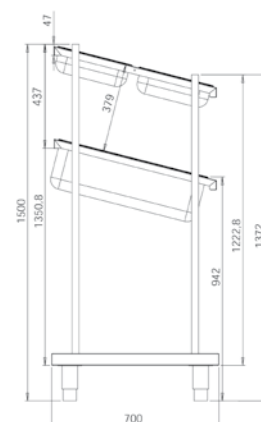

DISPENSADOR CUBIERTOS, BANDEJAS, Y TOLVA DE PAN

- Fabricado en acero inoxidable AISI 304 18/10.
- Tolva de pan de gran capacidad.
- Doble estante para bandejas y vasos.
- Cubertero de PVC alimenticio.
- Bandeja extraíble para recoger las migas de pan.

DE PIE

Medidas totales (mm)	Código	PVP (€)
800 x 700 x 1520	• S1000001	1.433



MEDIDAS DISPENSADOR

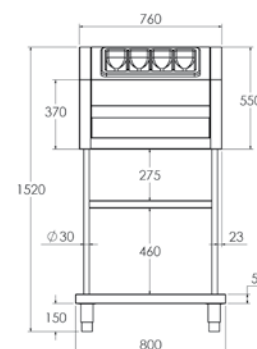

DISPENSADOR DE CUBIERTOS Y PAN

- Fabricado en acero inoxidable AISI 304 18/10.
- Tolva de pan de gran capacidad.
- Cubertero de PVC alimenticio.
- Bandeja extraíble para recoger las migas de pan.

DE SOBREMESA

Medidas totales (mm)	Código	PVP (€)
760 x 660 x 550	• S1000201	759



MEDIDAS DISPENSADOR

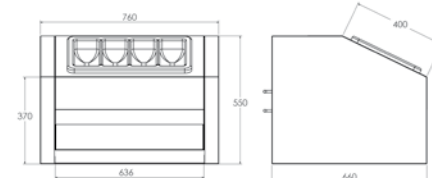

BARANDILLA

- Fabricada en acero inoxidable AISI 304 18/10 de Ø40 mm.
- Pletinas soldadas con orificios para sujeción al suelo (tacos y tornillos incluidos).

Medidas totales (mm)	Código	PVP (€)
1200 x 900	• S1020801	305



CARRO PARA CESTAS DE VASOS

- Fabricado en acero inoxidable AISI 304 18/10.
- Ruedas de Ø125, 2 con freno.
- 5 pares de guías para adaptar cestas de vasos.
- Cestas no incluidas.
- Medidas de las cestas: 500 x 500 mm.

Medidas totales (mm)	Código	PVP (€)
610 x 650 x 1892	• S1000002	1.398



MEDIDAS CARRO

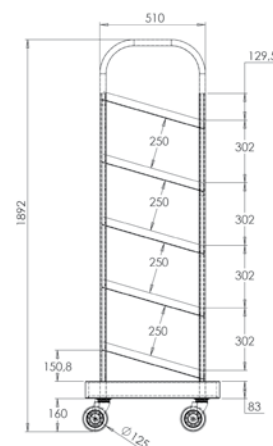

DISPENSADOR DE VASOS

- Fabricado en acero inoxidable AISI 304 18/10.
- Totalmente soldado.
- Patas de 150 mm regulables en altura en el modelo de pie.
- Patas de tubo de redondo de 30 mm en el modelo de sobremesa.

DE PIE (6 ESTANTES)

Medidas totales (mm)	Código	PVP (€)
610 x 650 x 1892	• S1100706	1.599



MEDIDAS DISPENSADOR DE PIE

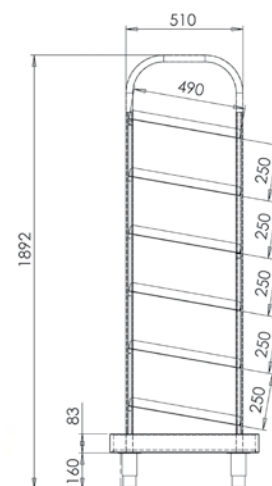

DE SOBREMESA (3 ESTANTES)

Medidas totales (mm)	Código	PVP (€)
570 x 510 x 990	• S1100707	975



MEDIDAS DISPENSADOR DE SOBREMESA

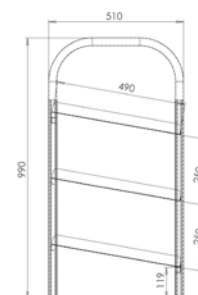

PACK DE RUEDAS PARA SELF

- 4 ruedas de Ø150 mm, 2 con freno **para capacidades y medidas inferiores 6GN / 2300 mm.**
- 6 ruedas de Ø150 mm, 2 con freno **para capacidades 6GN.**
- Se suministran instaladas en el self.

Modelo	Código	PVP (€)
4 ruedas	• F1020301	246
6 ruedas	• F1020306	366



ACCESORIOS



PANELES DECORATIVOS CON ACABADO DE MADERA

Decoración en acero inoxidable de serie. Múltiples opciones de personalización del lineal self-service mediante paneles decorativos en color liso o vetado.

Los paneles se suministran por separado.



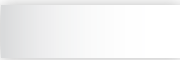

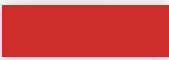
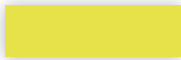
ACABADO LISO

					
Para self	Blanco	Naranja	Rojo	Verde	PVP (€)
500	• S1010901	• S1020901	• S1030901	• S1040901	66
800	• S1010902	• S1020902	• S1030902	• S1040902	75
900	• S1010903	• S1020903	• S1030903	• S1040903	76
1000	• S1010904	• S1020904	• S1030904	• S1040904	78
1200	• S1010905	• S1020905	• S1030905	• S1040905	84
1300	• S1010906	• S1020906	• S1030906	• S1040906	89
1600	• S1010907	• S1020907	• S1030907	• S1040907	103
2300	• S1010908	• S1020908	• S1030908	• S1040908	135
Angular 90° exterior	• S1010909	• S1020909	• S1030909	• S1040909	84
Angular 90° interior	• S1010910	• S1020910	• S1030910	• S1040910	77
Angular 45° exterior	• S1010911	• S1020911	• S1030911	• S1040911	75
Angular 45° interior	• S1010912	• S1020912	• S1030912	• S1040912	68
Kit isla central cuba y placa 4GN	• S1010913	• S1020913	• S1030913	• S1040913	206
Kit isla central baño maría 4GN	• S1010914	• S1020914	• S1030914	• S1040914	206
Kit isla central cuba y placa 6GN	• S1010915	• S1020915	• S1030915	• S1040915	269
Kit isla central baño maría 6GN	• S1010916	• S1020916	• S1030916	• S1040916	269

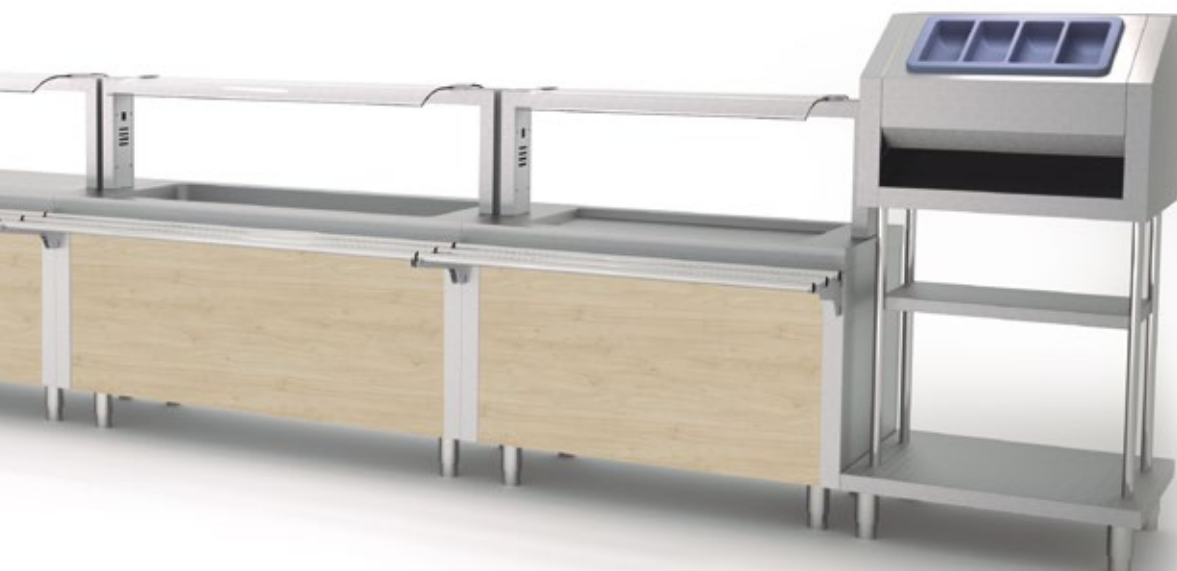

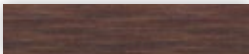
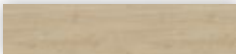

ACABADO VETEADO

				
Para self	Wengué	Roble natural	Roble tabaco	PVP (€)
500	• S1110911	• S1120911	• S1130911	185
800	• S1110912	• S1120912	• S1130912	215
900	• S1110913	• S1120913	• S1130913	220
1000	• S1110914	• S1120914	• S1130914	223
1200	• S1110915	• S1120915	• S1130915	228
1300	• S1110916	• S1120916	• S1130916	237
1600	• S1110917	• S1120917	• S1130917	242
2300	• S1110918	• S1120918	• S1130918	322
Angular 90° exterior	• S1110919	• S1120919	• S1130919	248
Angular 90° interior	• S1110920	• S1120920	• S1130920	228
Angular 45° exterior	• S1110921	• S1120921	• S1130921	218
Angular 45° interior	• S1110922	• S1120922	• S1130922	200
Kit isla central cuba y placa 4GN	• S1110923	• S1120923	• S1130923	485
Kit isla central baño maría 4GN	• S1110924	• S1120924	• S1130924	485
Kit isla central cuba y placa 6GN	• S1110925	• S1120925	• S1130925	644
Kit isla central baño maría 6GN	• S1110926	• S1120926	• S1130926	644



• 6 DÍAS EXPEDICIÓN

SOPORTES CON PANTALLAS PARA SELF-SERVICE

LOS SOPORTES CON PANTALLAS Y CRISTALES DEBEN PEDIRSE POR SEPARADO

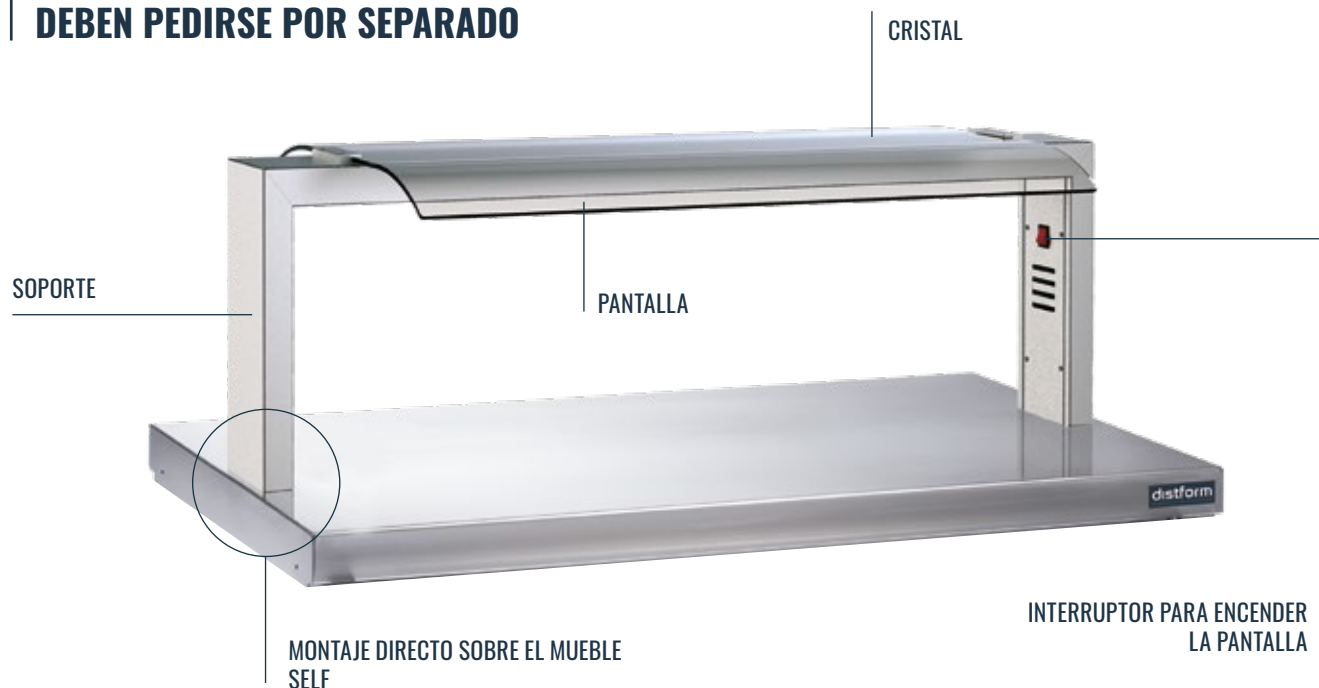

SOPORTES CON PANTALLA

- Fabricados en acero inoxidable AISI 304 18/10.
- Acabados de máxima calidad.
- Chasis monopieza de gran robustez.
- Fácil instalación sobre muebles self.
- Cómodo acceso a la instalación para el mantenimiento.
- Pantallas con luz: iluminación con led.
- Pantallas con luz halógena y calor cerámica.
- Alimentación (V/Hz) 230/50-60.



SOPORTE NEUTRO

Capacidad	Código	PVP (€)
3 GN 1/1	• PDN103GN	384
4 GN 1/1	• PDN104GN	428
6 GN 1/1	• PDN106GN	501

SOPORTE CON LUZ LED

Capacidad	Potencia (W)	Código	PVP (€)
3 GN 1/1	12	• PDL103GN	678
4 GN 1/1	14	• PDL104GN	746
6 GN 1/1	18	• PDL106GN	848

SOPORTE CON LUZ HALÓGENA Y CALOR CERÁMICA

Capacidad	Potencia (W)	Código	PVP (€)
3 GN 1/1	710	• PDC103GN	787
4 GN 1/1	960	• PDC104GN	853
6 GN 1/1	1440	• PDC106GN	1.080



CRISTALES PARA SOPORTES SELF-SERVICE

CRISTALES

- Cristales de seguridad templados para proteger de forma higiénica los alimentos.
- Cristal para capacidad 6GN 1/1: 2 cristales 3GN 1/1.
- Los cristales frontales incluyen kit de herrajes para su instalación.



CRISTAL CURVO 2 CARAS

Capacidad	Código	PVP (€)
3 GN 1/1	• FCRC13GN	364
4 GN 1/1	• FCRC14GN	415
6 GN 1/1	• FCRC16GN	458



FRONTAL PARA CRISTAL CURVO 2 CARAS

Capacidad	Código	PVP (€)
3 GN 1/1	• FCRF13GN	208
4 GN 1/1	• FCRF14GN	235
6 GN 1/1	• FCRF16GN	356



CRISTAL RECTO

Capacidad	Código	PVP (€)
3 GN 1/1	• CDR103GN	135
4 GN 1/1	• CDR104GN	159
6 GN 1/1	• CDR106GN	249

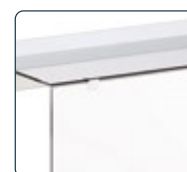

FRONTAL PARA CRISTAL RECTO

Capacidad	Código	PVP (€)
3 GN 1/1	• CDF103GN	220
4 GN 1/1	• CDF104GN	247
6 GN 1/1	• CDF106GN	373

ACCESORIO

TERMÓMETRO DIGITAL

Muestra la temperatura de trabajo del drop in.

- Ideal para pista de hielo, cuba fría, cuba caliente y placa caliente.
- Fácil instalación en cualquier soporte con pantalla.



Código	PVP (€)
• SLT00001	81

CRISTALES LATERALES



Forma	Código	PVP (€)
Curvado	• CDLC0001	186
Recto	• CDLR0001	129



• 3 DÍAS EXPEDICIÓN

SOPORTES INCLINADOS CON PANTALLAS PARA SELF-SERVICE

LOS SOPORTES CON PANTALLAS Y CRISTALES DEBEN PEDIRSE POR SEPARADO

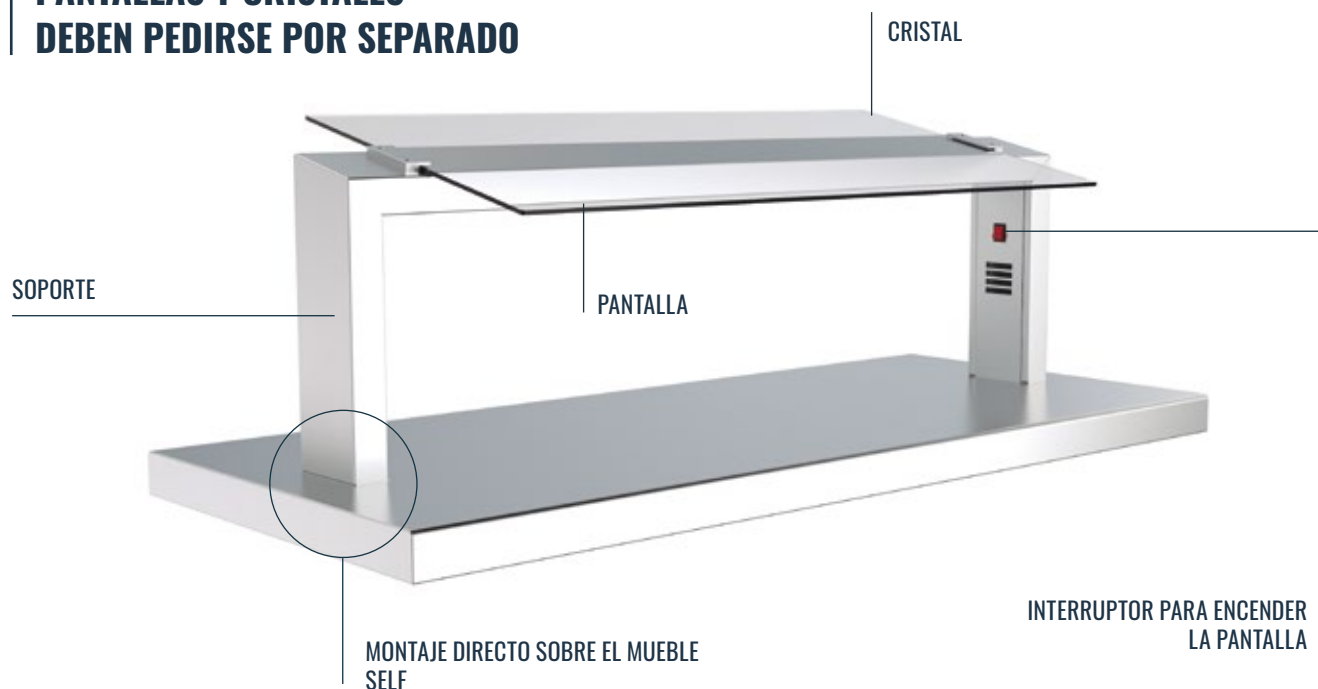

SOPORTES INCLINADOS CON PANTALLA

- Fabricados en acero inoxidable AISI 304 18/10.
- Acabados de máxima calidad.
- Chasis monopieza de gran robustez.
- Fácil instalación sobre muebles self.
- Cómodo acceso a la instalación para el mantenimiento.
- Pantallas con luz: iluminación con led.
- Pantallas con luz halógena y calor cerámica.
- Alimentación (V/Hz) 230/50-60.



SOPORTE NEUTRO

Capacidad	Código	PVP (€)
3 GN 1/1	• PDNI13GN	403
4 GN 1/1	• PDNI14GN	448
6 GN 1/1	• PDNI16GN	523

SOPORTE CON LUZ LED

Capacidad	Potencia (W)	Código	PVP (€)
3 GN 1/1	12	• PDLI13GN	791
4 GN 1/1	14	• PDLI14GN	836
6 GN 1/1	18	• PDLI16GN	936

SOPORTE CON LUZ HALÓGENA Y CALOR CERÁMICA

Capacidad	Potencia (W)	Código	PVP (€)
3 GN 1/1	710	• PDCI13GN	887
4 GN 1/1	960	• PDCI14GN	953
6 GN 1/1	1440	• PDCI16GN	1.163



CRISTALES PARA SOPORTES INCLINADOS PARA SELF-SERVICE

CRISTALES

- Cristales de seguridad templados para proteger de forma higiénica los alimentos.
- Cristal para capacidad 6GN 1/1: 2 cristales 3GN 1/1.
- Los cristales frontales incluyen kit de herrajes para su instalación.

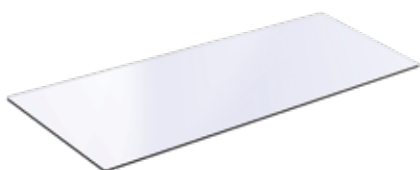

CRISTAL RECTO

Capacidad	Código	PVP (€)
3 GN 1/1	• CDR103GN	135
4 GN 1/1	• CDR104GN	159
6 GN 1/1	• CDR106GN	249

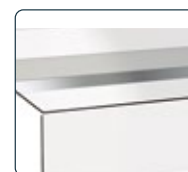

FRONTAL PARA CRISTAL RECTO

Capacidad	Código	PVP (€)
3 GN 1/1	• FCRF13GN	208
4 GN 1/1	• FCRF14GN	235
6 GN 1/1	• FCRF16GN	356

ACCESORIO

TERMÓMETRO DIGITAL

Muestra la temperatura de trabajo del drop in.

- Ideal para pista de hielo 1 o 2 niveles, cuba fría y de congelados, cuba caliente y placa caliente.
- Fácil instalación en cualquier soporte con pantalla.



Código	PVP (€)
• SLT00001	81

CRISTALES LATERALES



Forma	Código	PVP (€)
Inclinado	• CDLI0001	186





DISTRIBUCIÓN Y EXPOSICIÓN DE ALIMENTOS

SELF-SERVICE INFANTIL



ELEMENTOS FRÍOS

PÁG. 240



ELEMENTOS CALIENTES

PÁG. 243



ELEMENTOS NEUTROS

PÁG. 246



ACCESORIOS

PÁG. 249



SOPORTES Y CRISTALES

PÁG. 252

SELF SERVICE INFANTIL

EQUIPOS A MEDIDA PARA LOS MÁS PEQUEÑOS



* Posibilidad de decorar con vinilos adhesivos (servicio no incluido en nuestro catálogo Distform)

01 Seguridad

Gracias a su forma ergonómica y a su altura regulada, nuestra línea de self-service infantil ofrece seguridad a los comensales. Sus elementos neutros con pasabandejas impiden el acceso de los niños a las cubetas calientes, reduciendo el riesgo de sufrir quemaduras.

02 Modularidad

Su diseño modular permite realizar múltiples combinaciones de elementos independientes, favoreciendo una instalación rápida y sencilla. Esto ayuda a optimizar el espacio donde se ubica el self-service infantil, haciéndolo más práctico.

03 Personalización

Múltiples opciones de personalización mediante paneles decorativos en colores lisos o veteados. Unida a su aspecto limpio con acabados sin soldaduras, esta línea ofrece todo un mundo de posibilidades a las cocinas profesionales.

NUEVOS MUEBLES SELF INFANTIL PARA COMEDORES ESCOLARES, BUFFETS...

Nuestra nueva línea de productos de self-service infantil está especialmente adaptada a las necesidades de los niños, por lo que es ideal para su instalación en comedores escolares, restaurantes buffets, hoteles...

Su altura reducida y diseño ergonómico facilita un uso óptimo por parte de los más pequeños.

Los elementos de nuestra línea de self service infantil están fabricados con acero inoxidable AISI 304 18/10 de la más alta calidad, lo que les confiere unas garantías de higiene y resistencia únicas.



GAS REFRIGERANTE R290 ECO-POWER

El gas refrigerante R290 ECO POWER, incluido en los elementos fríos de esta línea self-service, es el más ecológico del mercado. El R290 es eficiente y contiene un bajo riesgo contaminante que asegura el ahorro energético y la rentabilidad.



ELEMENTOS FRÍOS

SELF INFANTIL PLACA FRÍA

Para el mantenimiento y exposición de platos fríos o bebidas a la temperatura correcta durante el servicio.

- Fabricado en acero inoxidable AISI 304 18/10.
- Encimera con frontal de 65 mm en punto redondo, totalmente soldada.
- Refrigerada mediante serpentín y compresor hermético con refrigerante R290.
- Para una óptima refrigeración debe existir una amplia separación entre la parte trasera/frontal del mueble y otros elementos cercanos que pudieran dificultar el funcionamiento de la unidad condensadora.
- Aislamiento con poliestireno extruido, ecológico y libre de HFC.
- La regulación y control de la temperatura se realiza mediante termostato digital.
- Patas de 150 mm para elevar la altura del mueble desde los 700 hasta los 750 mm.
- Laterales extraíbles para un fácil acceso a la zona eléctrica y la zona de compresor.
- Registro frontal extraíble para facilitar el acceso al compresor.
- Frontal de acero inoxidable, panel decorativo opcional.
- Pasabandejas, pantalla y cristal no incluidos.

PRODUCTOS RELACIONADOS

PASABANDEJAS pág. 249

PANELES DECORATIVOS pág. 249

SOPORTES Y CRISTALES pág. 252



SIN RESERVA

Capacidad	Medidas totales (mm)	Potencia (W)	Alimentación (V/Hz)	Código	PVP (€)
3 GN 1/1	1200 x 700 x 700	480	230/50	• S2001201	2.788
4 GN 1/1	1600 x 700 x 700	720	230/50	• S2001202	2.948



SELF INFANTIL CUBA FRÍA

Para el mantenimiento y exposición de platos fríos o bebidas a la temperatura correcta durante el servicio.

- Fabricado en acero inoxidable AISI 304 18/10.
- Encimera con frontal de 65 mm en punto redondo, totalmente soldada.
- Cuba con cantos sanitarios para facilitar su limpieza.
- Para cubetas GN de profundidad máxima 150 mm.
- Refrigerada mediante serpentín y compresor hermético con refrigerante R290.
- Para una óptima refrigeración debe existir una amplia separación entre la parte trasera/frontal del mueble y otros elementos cercanos que pudieran dificultar el funcionamiento de la unidad condensadora.
- Aislamiento con poliestireno extruido, ecológico y libre de HFC.
- La regulación y control de la temperatura se realiza mediante termostato digital.
- Patas de 150 mm para elevar la altura del mueble desde los 700 hasta los 750 mm.
- Laterales extraíbles para un fácil acceso a la zona eléctrica y la zona de compresor.
- Registro frontal extraíble para facilitar el acceso al compresor.
- Frontal de acero inoxidable, panel decorativo opcional.
- Pasabandejas, pantalla y cristal no incluidos.

PRODUCTOS RELACIONADOS

PASABANDEJAS pág. 249

PANELES DECORATIVOS pág. 249

SOPORTES Y CRISTALES pág. 252



SIN RESERVA

Capacidad	Medidas totales (mm)	Potencia (W)	Alimentación (V/Hz)	Código	PVP (€)
3 GN 1/1	1200 x 700 x 700	380	230/50	• S2001701	2.828
4 GN 1/1	1600 x 700 x 700	480	230/50	• S2001702	3.188



• 6 DÍAS EXPEDICIÓN

ELEMENTOS FRÍOS

VITRINA REFRIGERADA DE 3 NIVELES PARA SELF INFANTIL

Para el mantenimiento y exposición de platos fríos o bebidas a la temperatura correcta durante el servicio.

- Fabricada en acero inoxidable AISI 304 18/10.
- Vitrina acristalada a 3 caras, con puertas correderas en cristal laminado en la parte posterior, iluminación interior, tres estantes y puertas de metacrilato abatibles o termo-cortina enrollable, según modelo.
- Interruptor general y termostato digital regulable.
- Temperatura de trabajo +10°C con ambiente +25°C.
- Para adaptar sobre muebles neutros o muebles fríos.
- Refrigeración ventilada y compresor hermético con refrigerante R290.
- Para una óptima refrigeración debe existir una amplia separación entre la parte trasera/frontal del mueble y otros elementos cercanos que pudieran dificultar el funcionamiento de la unidad condensadora.
- Alojamiento para compresor hermético refrigerante en la parte superior.
- Cristales laterales con cámara.
- Mueble cuba fría y pasabandejas no incluidos.



PRODUCTOS RELACIONADOS

PASABANDEJAS pág. 249
PANELES DECORATIVOS pág. 249

EJEMPLO DE COMPOSICIÓN

Sin reserva	Código	PVP (€)
Vitrina sin base 4GN 1/1 con puertas abatibles	S1001001	4.367
Self Infantil Cuba fría 4GN 1/1 sin reserva	S2001702	3.188
Pasabandejas 4GN	S1020003	321
Panel decorativo liso verde 1600 (4GN)	S2040907	103
Total		7.979



DETALLE TERMO-CORTINA



DETALLE PUERTAS ABATIBLES

SIN BASE

Capacidad	Modelo	Medidas totales (mm)	Potencia (W)	Alimentación (V/Hz)	Código	PVP (€)
4 GN 1/1	Puertas abatibles	1550 x 660 x 1150	800	230/50	• S1001001	4.367
4 GN 1/1	Termo-cortina	1550 x 660 x 1150	800	230/50	• S1C01001	5.351



CON BASE AISLADA

Capacidad	Modelo	Medidas totales (mm)	Potencia (W)	Alimentación (V/Hz)	Código	PVP (€)
4 GN 1/1	Puertas abatibles	1550 x 660 x 1150	800	230/50	• S1001002	4.508
4 GN 1/1	Termo-cortina	1550 x 660 x 1150	800	230/50	• S1C01002	5.491



ELEMENTOS CALIENTES

SELF INFANTIL BAÑO MARÍA

Para el mantenimiento y exposición de alimentos calientes a la temperatura correcta durante el servicio.

- Fabricado en acero inoxidable AISI 304 18/10.
- Encimera con frontal de 65 mm en punto redondo, totalmente soldada.
- Cuba con cantos sanitarios para facilitar su limpieza.
- Para cubetas GN de profundidad máxima 200 mm.
- Calentamiento indirecto del agua mediante resistencias de silicona colocadas en parte inferior de la cuba.
- Las resistencias de silicona mejoran el rendimiento y reducen el consumo eléctrico.
- La regulación y control de la temperatura del baño maría se realiza mediante termostato digital 0°C/90°C.
- Entrada y desagüe de agua 1/2" con grifos de bola colocados en posición ergonómica.
- Patas de 150 mm para elevar la altura del mueble desde los 850 hasta los 900 mm.
- Termostato de seguridad.
- Laterales extraíbles para un fácil acceso a la zona eléctrica y zona de grifería.
- Frontal de acero inoxidable, panel decorativo opcional.
- Cubetas, pasabandejas, pantalla y cristal no incluidos.

PRODUCTOS RELACIONADOS

- PASABANDEJAS** pág. 249
- PANELES DECORATIVOS** pág. 249
- SOPORTES Y CRISTALES** pág. 252



SIN RESERVA

Capacidad	Medidas totales (mm)	Potencia (W)	Alimentación (V/Hz)	Código	PVP (€)
3 GN 1/1	1200 x 700 x 850	2400	230/50-60	• S2000601	2.513
4 GN 1/1	1600 x 700 x 850	3200	230/50-60	• S2000602	2.941



CON RESERVA CALIENTE

Capacidad	Medidas totales (mm)	Potencia (W)	Alimentación (V/Hz)	Código	PVP (€)
3 GN 1/1	1200 x 700 x 850	4400	380/50-60	• S2000701	3.279
4 GN 1/1	1600 x 700 x 850	5200	380/50-60	• S2000702	3.728



• 6 DÍAS EXPEDICIÓN

ELEMENTOS CALIENTES

SELF INFANTIL BAÑO MARÍA SECO

Para el mantenimiento y exposición de alimentos calientes a la temperatura correcta durante el servicio.

- Fabricado en acero inoxidable AISI 304 18/10.
- Encimera con frontal de 65 mm en punto redondo, totalmente soldada.
- Para cubetas GN de profundidad máxima 150 mm.
- La regulación y control de la temperatura del baño maría se realiza mediante termostato digital 0°C/90°C.
- Patas de 150 mm para elevar la altura del mueble desde los 850 hasta los 900 mm.
- Termostato de seguridad.
- Laterales extraíbles para un fácil acceso a la zona eléctrica.
- Protección de las resistencias mediante doble fondo perforado.
- Frontal de acero inoxidable, panel decorativo opcional.
- Pasabandejas, pantalla y cristal no incluidos.

PRODUCTOS RELACIONADOS

PASABANDEJAS pág. 249
PANELES DECORATIVOS pág. 249
SOPORTES Y CRISTALES pág. 252



SIN RESERVA

Capacidad	Medidas totales (mm)	Potencia (W)	Alimentación (V/Hz)	Código	PVP (€)
3 GN 1/1	1200 x 700 x 850	1200	230/50-60	• S2000501	2.428
4 GN 1/1	1600 x 700 x 850	1600	230/50-60	• S2000502	2.859



CON RESERVA CALIENTE

Capacidad	Medidas totales (mm)	Potencia (W)	Alimentación (V/Hz)	Código	PVP (€)
3 GN 1/1	1200 x 700 x 850	3200	230/50-60	• S2001511	3.200
4 GN 1/1	1600 x 700 x 850	3600	230/50-60	• S2001512	3.633



SELF INFANTIL PLACA CALIENTE DE CRISTAL TEMPLADO

Para el mantenimiento y exposición de alimentos calientes a la temperatura correcta durante el servicio.

- Fabricado en acero inoxidable AISI 304 18/10.
- Encimera con frontal de 65 mm en punto redondo, totalmente soldada.
- Cristal templado negro de 6 mm sin marco para facilitar la limpieza.
- Patas de 150 mm para elevar la altura del mueble desde los 850 hasta los 900 mm.
- Frontal de acero inoxidable, panel decorativo opcional.
- Termostato digital en todos los modelos.
- Las resistencias de silicona mejoran el rendimiento y reducen consumo eléctrico.
- Termostato de seguridad.
- Laterales extraíbles para fácil acceso a la zona eléctrica.
- Pasabandejas no incluido.

PRODUCTOS RELACIONADOS

PASABANDEJAS pág. 249

PANELES DECORATIVOS pág. 249

SOPORTES Y CRISTALES pág. 252



SIN RESERVA

Capacidad	Medidas totales (mm)	Potencia (W)	Alimentación (V/Hz)	Código	PVP (€)
3 GN 1/1	1200 x 700 x 850	2400	230/50-60	• S2001813	2.866
4 GN 1/1	1600 x 700 x 850	3200	230/50-60	• S2001814	3.527



CON RESERVA CALIENTE

Capacidad	Medidas totales (mm)	Potencia (W)	Alimentación (V/Hz)	Código	PVP (€)
3 GN 1/1	1200 x 700 x 850	4400	380/50-60	• S2001823	3.697
4 GN 1/1	1600 x 700 x 850	5200	380/50-60	• S2001824	4.282



• 6 DÍAS EXPEDICIÓN

ELEMENTOS NEUTROS

SELF INFANTIL NEUTRO

Para la disposición en la encimera de elementos de catering o alimentos que no necesitan mantenimiento de temperatura.

- Fabricado en acero inoxidable AISI 304 18/10.
- Encimera con frontal de 65 mm en punto redondo, totalmente soldada.
- Patas de 150 mm para elevar la altura del mueble desde los 700 hasta los 750 mm.
- Frontal de acero inoxidable, panel decorativo opcional.
- Parte posterior abierta para guardar menaje en su interior.
- Pasabandejas, pantalla y cristal no incluidos.

PRODUCTOS RELACIONADOS

PASABANDEJAS pág. 249

PANELES DECORATIVOS pág. 249

SOPORTES Y CRISTALES pág. 252



Medidas totales (mm)	Código	PVP (€)
500 x 700 x 700	• S2000300	942
800 x 700 x 700	• S2000301	1.106
1200 x 700 x 700	• S2000302	1.367
1600 x 700 x 700	• S2000303	1.561

MEDIDAS SELF INFANTIL NEUTRO

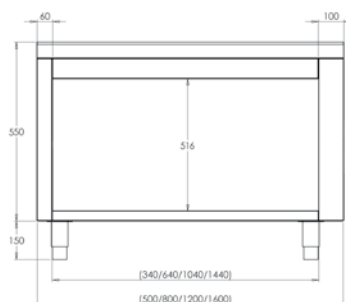

SELF INFANTIL LATERAL PARA EL SERVICIO DEL SELF CALIENTE

Para el servicio de los alimentos calientes de una forma totalmente segura. El mueble se coloca al lateral del self caliente y la comida se sirve en el pasabandejas sin ningún riesgo para los niños.

- Fabricado en acero inoxidable AISI 304 18/10.
- Encimera con frontal de 65 mm en punto redondo, totalmente soldada.
- Patas de 150 mm para elevar la altura del mueble desde los 700 hasta los 750 mm.
- Kit de unión incluido para fijar el mueble al self caliente.
- Debe ir unido entre dos muebles.
- Frontal de acero inoxidable, panel decorativo opcional.
- Pasabandejas no incluido.

Medidas totales (mm)	Código	PVP (€)
1200 x 240 x 700	• S1000314	1.624



SELF INFANTIL ANGULAR

Para la unión y continuidad de dos muebles self dispuestos en ángulo. Forma ángulos internos y externos de 90° y de 45°.

- Fabricado en acero inoxidable AISI 304 18/10.
- Encimera con frontal de 65 mm en punto redondo, totalmente soldada.
- Patas de 150 mm para elevar la altura del mueble desde los 700 hasta los 750 mm.
- Frontal de acero inoxidable, panel decorativo opcional.



PRODUCTOS RELACIONADOS

PASABANDEJAS pág. 249

PANELES DECORATIVOS pág. 249



MEDIDAS
MODELO S1000411

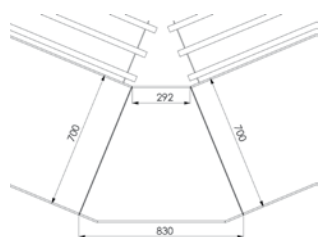

MEDIDAS
MODELO S1000412

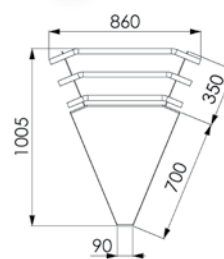

MEDIDAS
MODELO S1000401

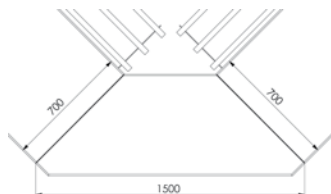

MEDIDAS
MODELO S1000402

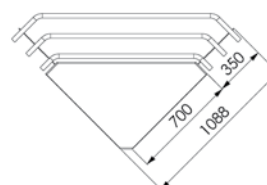

INTERNO

Modelo	Medidas totales (mm)	Código	PVP (€)
45°	830 x 680 x 700	• S2000411	1.177
90°	1500 x 560 x 700	• S2000401	1.340

EXTERNO

Modelo	Medidas totales (mm)	Código	PVP (€)
45°	620 x 690 x 700	• S2000412	1.091
90°	1060 x 570 x 700	• S2000402	1.404

- Incluye estante intermedio.
- No precisa pasabandejas.

- Pasabandejas no incluido.



• 6 DÍAS EXPEDICIÓN

ELEMENTOS NEUTROS

MUEBLE CERRADO DE RECICLADO

Ideal para la clasificación de residuos.

- Fabricado en acero inoxidable AISI 304 18/10.
- Frontal de 65 mm en punto redondo, totalmente soldado.
- Peto posterior de 105 mm totalmente soldado en modelos murales.
- Patas de 150 mm para elevar la altura del mueble desde los 700 hasta los 750 mm.
- Patas traseras avanzadas 50 mm que permiten situar los muebles en suelos con radio sanitario.
- Puertas batientes.
- Dos o tres orificios de Ø 190-280 mm para aros de goma.
- Aros de goma de colores no incluidos.
- **Se suministra montado.**

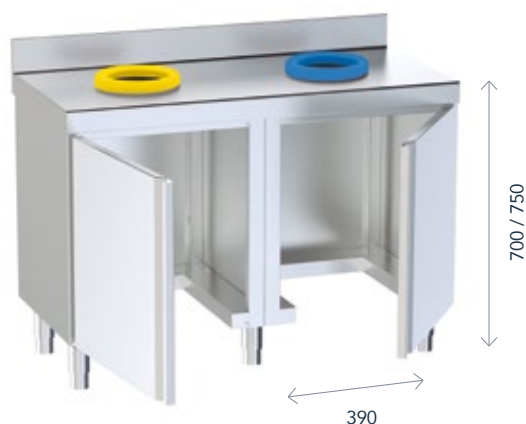

PRODUCTOS RELACIONADOS

TAPA PARA ARO DE DESBARACE pág. 82



CENTRAL INFANTIL

Medidas totales (mm)	Orificios	Código	PVP (€)
1200 x 600 x 700	2	• F0072011	1.811
1500 x 600 x 700	3	• F0072012	2.484

MURAL INFANTIL

Medidas totales (mm)	Orificios	Código	PVP (€)
1200 x 600 x 700	2	• F0072009	1.841
1500 x 600 x 700	3	• F0072010	2.518

ARO DE GOMA PARA RESIDUOS

Facilita la identificación del contenedor.

- Desmontable.
- Fácil de limpiar y desinfectar.

Color	Código	PVP (€)
Rojo - Orgánico	• ARO000RO	59
Verde - Cristal	• ARO000VE	59
Amarillo - Plástico	• ARO000AM	59
Azul - Papel	• ARO000AZ	59



ACCESORIOS

PASABANDEJAS

- Fabricado en acero inoxidable AISI 304 18/10.
- Tapones embellecedores cromados.
- Regulable para facilitar la alineación.
- Se suministra desmontado de los muebles self



Para self	Medidas totales (mm)	Código	PVP (€)
3 GN, neutro 1200	1200 x 350	• S1020002	280
4 GN y neutro 1600	1600 x 350	• S1020003	321
Neutro de 500	500 x 350	• S1020006	238
Neutro de 800	800 x 350	• S1020001	252
Angular 45° exterior	804 x 350	• S1020009	369
Angular 90° exterior	1490 x 350	• S1020010	434

PANELES DECORATIVOS CON ACABADO DE MADERA

- Decoración en acero inoxidable de serie.
- Múltiples opciones de personalización del lineal self-service mediante paneles decorativos en color liso o veteados.
- Los paneles se suministran por separado.



ACABADO LISO

Para self	Color				PVP (€)
	Violeta	Naranja	Rojo	Verde	
500	• S2010901	• S2020901	• S2030901	• S2040901	66
800	• S2010902	• S2020902	• S2030902	• S2040902	75
1200	• S2010905	• S2020905	• S2030905	• S2040905	84
1600	• S2010907	• S2020907	• S2030907	• S2040907	103
Angular 90° exterior	• S2010909	• S2020909	• S2030909	• S2040909	84
Angular 90° interior	• S2010910	• S2020910	• S2030910	• S2040910	77
Angular 45° exterior	• S2010911	• S2020911	• S2030911	• S2040911	75
Angular 45° interior	• S2010912	• S2020912	• S2030912	• S2040912	68

ACABADO VETEADO

Para self	Madera			PVP (€)
	Wengué	Roble natural	Roble tabaco	
500	• S2110911	• S2120911	• S2130911	185
800	• S2110912	• S2120912	• S2130912	215
1200	• S2110915	• S2120915	• S2130915	228
1600	• S2110917	• S2120917	• S2130917	242
Angular 90° exterior	• S2110919	• S2120919	• S2130919	248
Angular 90° interior	• S2110920	• S2120920	• S2130920	228
Angular 45° exterior	• S2110921	• S2120921	• S2130921	218
Angular 45° interior	• S2110922	• S2120922	• S2130922	200



• 6 DÍAS EXPEDICIÓN

ACCESORIOS

DISPENSADOR DE CUBIERTOS, BANDEJAS Y TOLVA DE PAN

- Fabricado en acero inoxidable AISI 304 18/10.
- Tolva de pan de gran capacidad.
- Doble estante para bandejas y vasos.
- Cubertero de PVC alimenticio.
- Bandeja extraíble para recoger las migas de pan.

DE PIE

Medidas totales (mm)	Código	PVP (€)
800 x 700 x 1350	• S2000001	1.402

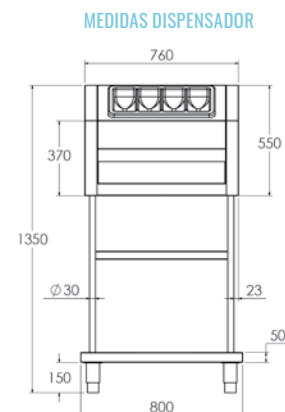

DISPENSADOR DE CUBIERTOS Y PAN

- Fabricado en acero inoxidable AISI 304 18/10.
- Tolva de pan de gran capacidad.
- Cubertero de PVC alimenticio.
- Bandeja extraíble para recoger las migas de pan.

DE SOBREMESA

Medidas totales (mm)	Código	PVP (€)
760 x 660 x 550	• S1000201	759

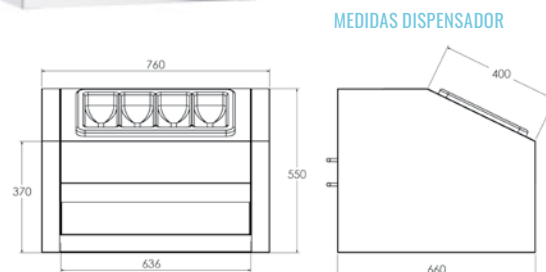

BARANDILLA

- Fabricado en acero inoxidable AISI 304 18/10 de Ø40 mm.
- Pletinas soldadas con orificios para sujeción al suelo (tacos y tornillos incluidos).

Medidas totales (mm)	Código	PVP (€)
1200 x 900	• S1020801	305



PACK DE RUEDAS PARA SELF

- 4 ruedas de Ø150 mm, 2 con freno.
- Se suministran instaladas en el self.

Modelo	Código	PVP (€)
4 ruedas	• F1020301	246



DISPENSADOR DE VASOS

- Fabricado en acero inoxidable AISI 304 18/10.
- Totalmente soldado.
- Patas de 150 mm regulables en altura en el modelo de pie.
- Patas de tubo de redondo de 30 mm en el modelo de sobremesa.

DE PIE (4 ESTANTES)

Medidas totales (mm)	Código	PVP (€)
610 x 650 x 1372	• S2100705	1.541



MEDIDAS DISPENSADOR

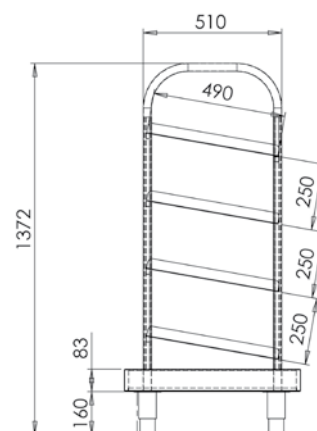

DE SOBREMESA (3 ESTANTES)

Medidas totales (mm)	Código	PVP (€)
570 x 510 x 990	• S1100707	975



MEDIDAS DISPENSADOR

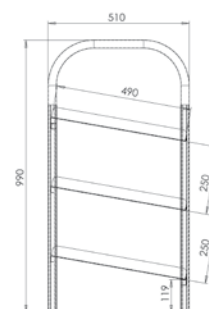

ZÓCALO

Para self	Medidas totales (mm)	Código	PVP (€)
3 GN, neutro 1200	1200 x 149	• S1030002	174
4 GN y neutro 1600	1600 x 149	• S1030003	233
Neutro de 500	500 x 149	• S1030006	93
Neutro de 800	800 x 149	• S1030001	112
Angular 90° exterior	1018 x 149	• S1030012	146
Angular 90° interior	570 x 149	• S1030011	134
Angular 45° exterior	590 x 149	• S1030009	112
Angular 45° interior	292 x 149	• S1030013	105
Zócalo lateral	640 x 149	• S1030015	120



SOPORTES CON PANTALLAS PARA SELF-SERVICE

LOS SOPORTES CON PANTALLAS Y CRISTALES DEBEN PEDIRSE POR SEPARADO

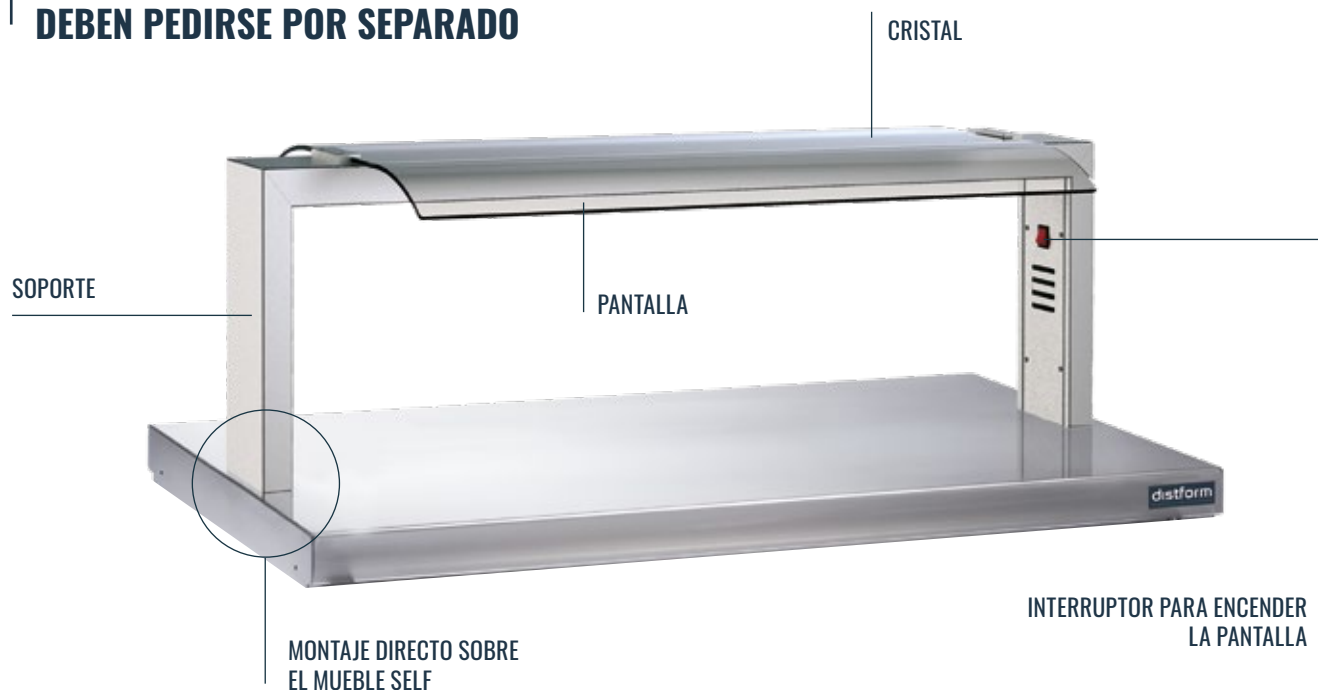

SOPORTES CON PANTALLA

- Fabricados en acero inoxidable AISI 304 18/10.
- Acabados de máxima calidad.
- Chasis monopieza de gran robustez.
- Fácil instalación sobre muebles self.
- Cómodo acceso a la instalación para el mantenimiento.
- Pantallas con luz: iluminación con led.
- Pantallas con luz halógena y calor cerámica.
- Alimentación (V/Hz) 230/50-60.



SOPORTE NEUTRO

Capacidad	Código	PVP (€)
3 GN 1/1	• PDN103GN	384
4 GN 1/1	• PDN104GN	428

SOPORTE CON LUZ LED

Capacidad	Potencia (W)	Código	PVP (€)
3 GN 1/1	12	• PDL103GN	678
4 GN 1/1	14	• PDL104GN	746

SOPORTE CON LUZ HALÓGENA Y CALOR CERÁMICA

Capacidad	Potencia (W)	Código	PVP (€)
3 GN 1/1	710	• PDC103GN	787
4 GN 1/1	960	• PDC104GN	853



CRISTALES PARA SOPORTES SELF-SERVICE

CRISTALES

- Cristales de seguridad templados para proteger de forma higiénica los alimentos.
- Los cristales frontales incluyen kit de herrajes para su instalación.

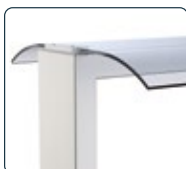

CRISTAL CURVO 2 CARAS

Capacidad	Código	PVP (€)
3 GN 1/1	• FCRC13GN	364
4 GN 1/1	• FCRC14GN	415



FRONTAL PARA CRISTAL CURVO 2 CARAS

Capacidad	Código	PVP (€)
3 GN 1/1	• FCRF13GN	208
4 GN 1/1	• FCRF14GN	235



CRISTAL RECTO

Capacidad	Código	PVP (€)
3 GN 1/1	• CDR103GN	135
4 GN 1/1	• CDR104GN	159

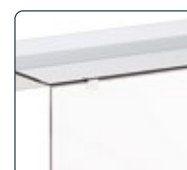

FRONTAL PARA CRISTAL RECTO

Capacidad	Código	PVP (€)
3 GN 1/1	• CDF103GN	220
4 GN 1/1	• CDF104GN	247

ACCESORIO

TERMÓMETRO DIGITAL

Muestra la temperatura de trabajo del drop in.

- Ideal para pista de hielo, cuba fría, cuba caliente y placa caliente.
- Fácil instalación en cualquier soporte con pantalla.



Código	PVP (€)
• SLT00001	81

CRISTALES LATERALES



Forma	Código	PVP (€)
Curvado	• CDLC0001	186
Recto	• CDLR0001	129



• 3 DÍAS EXPEDICIÓN

SOPORTES INCLINADOS CON PANTALLAS PARA SELF-SERVICE

LOS SOPORTES CON PANTALLAS Y CRISTALES DEBEN PEDIRSE POR SEPARADO

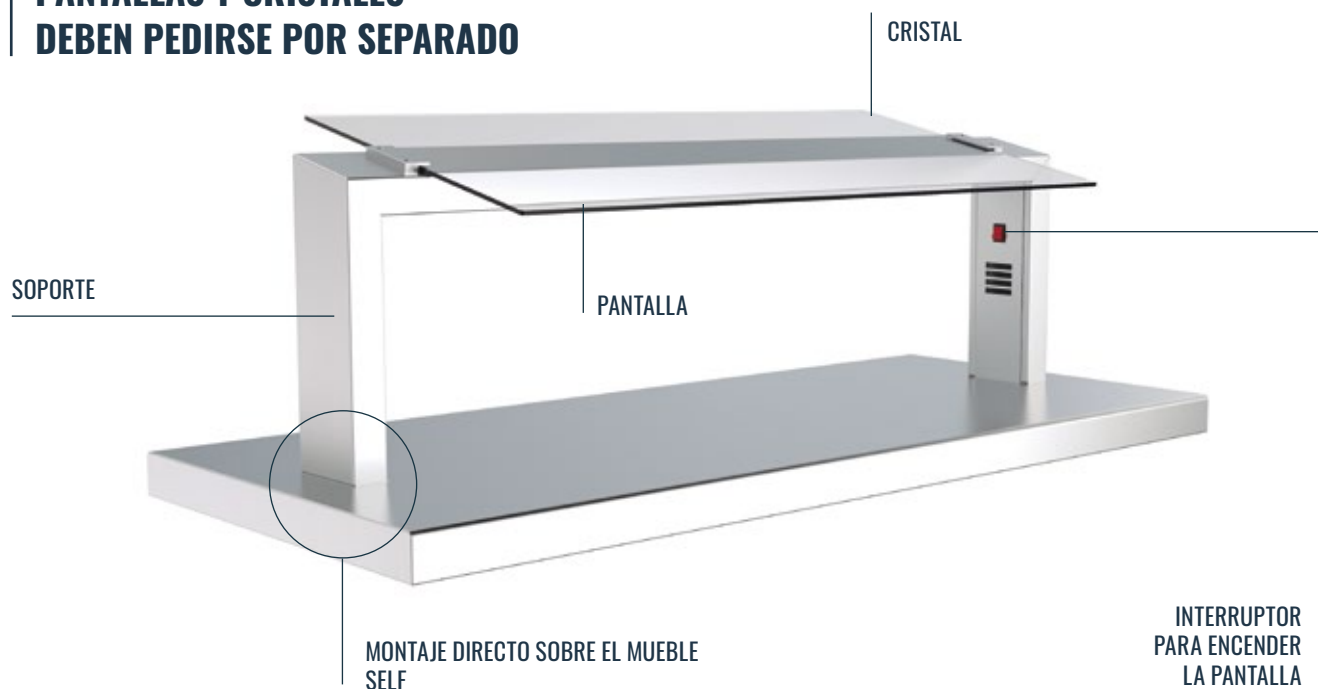

SOPORTES INCLINADOS CON PANTALLA

- Fabricados en acero inoxidable AISI 304 18/10.
- Acabados de máxima calidad.
- Chasis monopieza de gran robustez.
- Fácil instalación sobre muebles self.
- Cómodo acceso a la instalación para el mantenimiento.
- Pantallas con luz: iluminación con led.
- Pantallas con luz halógena y calor cerámica.
- Alimentación (V/Hz) 230/50-60.



SOPORTE NEUTRO

Capacidad	Código	PVP (€)
3 GN 1/1	• PDNI13GN	403
4 GN 1/1	• PDNI14GN	448

SOPORTE CON LUZ LED

Capacidad	Potencia (W)	Código	PVP (€)
3 GN 1/1	12	• PDLI13GN	791
4 GN 1/1	14	• PDLI14GN	836

SOPORTE CON LUZ HALÓGENA Y CALOR CERÁMICA

Capacidad	Potencia (W)	Código	PVP (€)
3 GN 1/1	710	• PDCI13GN	887
4 GN 1/1	960	• PDCI14GN	953



CRISTALES PARA SOPORTES INCLINADOS PARA SELF-SERVICE

CRISTALES

- Cristales de seguridad templados para proteger de forma higiénica los alimentos.
- Los cristales frontales incluyen kit de herrajes para su instalación.



CRISTAL RECTO

Capacidad	Código	PVP (€)
3 GN 1/1	• CDR103GN	135
4 GN 1/1	• CDR104GN	159



FRONTAL PARA CRISTAL RECTO

Capacidad	Código	PVP (€)
3 GN 1/1	• FCRF13GN	208
4 GN 1/1	• FCRF14GN	235

ACCESORIO

TERMÓMETRO DIGITAL

Muestra la temperatura de trabajo del drop in.

- Ideal para pista de hielo 1 o 2 niveles, cuba fría y de congelados, cuba caliente y placa caliente.
- Fácil instalación en cualquier soporte con pantalla.



Código	PVP (€)
• SLT00001	81

CRISTALES LATERALES



Forma	Código	PVP (€)
Inclinado	• CDLI0001	186



• 3 DÍAS EXPEDICIÓN

CONDICIONES DE VENTA

1. PRECIOS

Los precios que aparecen en esta tarifa son en euros y no incluyen los tipos impositivos que señale la ley. En todo caso, no incluyen la instalación, la puesta en marcha ni los accesorios.

2. MODALIDADES DE PAGO

Las condiciones de pago de cada cliente son las que tiene acordadas con DISTFORM, S.L., siendo por norma general las siguientes:

- Hasta la concesión de clasificación y riesgo de un cliente, todas las operaciones serán abonadas mediante pago anticipado.
- No se fraccionará pagos inferiores a 1.500€.
- Los productos son propiedad de DISTFORM, S.L., hasta el cobro por completo del precio del mismo.
- En el caso de impago no se expedirá ningún pedido hasta la liquidación del mismo siempre que no haya una incidencia sobre la misma.

3. PEDIDOS

- Toda modificación del presupuesto inicial es objeto de presupuesto y aceptación independiente del pedido original.
- Los plazos de expediciones señalados en esta tarifa son orientativos y el incumplimiento de los mismos no puede ser motivo de reclamación alguna.
- La anulación de un pedido debe solicitarse por escrito y tener nuestro consentimiento. Los pedidos se aceptarán según las condiciones de venta de DISTFORM, S.L.
- La cancelación total o parcial del pedido no será válida si los productos ya han salido de los almacenes de Distform ni en el mismo día de la expedición.
- No podrá anularse un pedido que contenga un producto con alguna particularidad en su fabricación. Concretamente no se admitirá la devolución de los siguientes artículos:

1. Artículos con customización
2. Artículos que requieran una fabricación especial
3. Artículos montados o con accesorios que modifican su estructura como agujeros o elementos añadidos por unión mecánica o adhesiva.
4. Recambios obsoletos con orden de aprovisionamiento asociado.
5. Líneas de self Service / Drop-in
6. Módulos y encimeras para composiciones

- Distform se reserva el derecho a modificar sin previo aviso, los precios y sustituir los materiales del catálogo por otros de calidad y características similares.

4. TRANSPORTE

La mercancía viajará a portes pagados en la península ibérica por el medio que estime oportuno Distform, repercutiendo en factura el coste del transporte en los envíos de pedidos inferiores a 500€.

Si el Cliente requiere de un embalaje o sistema de envío especial, será a cargo del Cliente (incluido camión con plataforma).

5. CONFORMIDAD DE ENTREGA

El Cliente debe revisar obligatoriamente el estado de las mercancías entregadas en presencia del transportista y escribir los desperfectos detectados, si los hubiese, en el documento de entrega del transportista. En un plazo máximo de 24 horas el Cliente deberá enviar una copia de dicho documento a Distform.

En el caso de que no se notifiquen los desperfectos en el momento de la entrega, el Cliente dispone de 24 horas para notificarlo directamente a la agencia enviando una copia del documento a Distform.

En el caso de entregas de mercancías directamente al cliente final, la responsabilidad del correcto seguimiento del procedimiento anteriormente expuesto será siempre del Cliente de Distform.

En caso de no poder revisar la mercancía y notificar los posibles desperfectos al momento de la entrega, el Cliente deberá indicar en el documento de entrega del transportista "Pendiente de revisión" en el plazo de 24 horas.

Si no se respeta el plazo mencionado de 24 horas se perderá todo derecho a reclamación. Las agencias de transporte no se hacen responsables de las reclamaciones realizadas fuera de las 24 horas establecidas.

6. DEVOLUCIONES

No se aceptará ninguna devolución sin el consentimiento previo, expreso y por escrito a Distform. Las devoluciones no acordadas serán automáticamente rechazadas por nuestro almacén.

Solo se aceptarán devoluciones de productos con plazos de expedición de 24 horas. Adicionalmente no se admitirá devolución de los siguientes artículos:

1. Artículos con customización
2. Artículos que requieran una fabricación especial
3. Artículos montados o con accesorios que modifican su estructura como agujeros o elementos añadidos por unión mecánica o adhesiva.
4. Recambios obsoletos con orden de aprovisionamiento asociado.
5. Líneas de self Service / Drop-in
6. Módulos y encimeras para composiciones

Solo se aceptarán devoluciones de productos sin usar, en perfecto estado (sin ningún desperfecto) y en su embalaje original, en un plazo máximo de 30 días desde fecha de factura.

Al realizar la solicitud de devolución en el plazo establecido, solicitamos anexar foto del producto. La aceptación de la devolución quedará sujeta a la valoración del departamento técnico.

En el caso de corresponder un abono éste se realizaría contra una factura de un pedido posterior, el importe a abonar irá determinado por el estado del material devuelto. En todo caso, Distform deducirá mínimo un 20% del importe en concepto de gastos de gestión de devolución, con un mínimo por referencia y unidad de 50€. La gestión y el coste del transporte irá siempre a cargo del Cliente.

7. RESERVA DE DOMINIO

La mercancía es propiedad y dominio de Distform hasta el total pago de la misma por parte del Cliente. En caso de impago por parte del Cliente, Distform podrá recoger la mercancía afectada, reservándose el derecho de reclamación por perjuicios que de ello se pudieran derivar. En todo caso, los gastos derivados de la retirada de los productos serán facturados al Cliente.

8. GARANTÍA

Garantía Legal de Conformidad: Con arreglo a lo dispuesto en el Real Decreto Legislativo 1/2007, todos los productos vendidos por Distform S.L.U. se benefician de una garantía legal de conformidad que tiene una duración de 1 año para los productos nuevos. No se incluyen las deficiencias ocasionadas por negligencias, golpes, uso o manipulaciones indebidas, tensión no idónea, instalación incorrecta, ni materiales sometidos a desgaste por su uso normal.

Garantía Comercial del Fabricante: Todos los productos que vende Distform S.L.U. incluyen la garantía oficial del fabricante, que además de los defectos de fabricación cubre también las posibles averías producidas durante dicho periodo de garantía. En caso de que Distform S.L.U. gestione la reparación de su producto con el correspondiente taller autorizado de la marca, los gastos de envío a nuestra central de devoluciones irán a cargo de DISTFORM, S.L. (siempre que no se trate de un supuesto de falta de conformidad de origen).

Las garantías no se aplican para los supuestos siguientes:

- El deterioro creado por las adaptaciones o ajustes (a parte de los ajustes habituales de funcionamiento) o modificaciones realizadas sobre un producto sin acuerdo escrito con el fabricante.

- Todo lo relativo al mantenimiento periódico, la reparación o el cambio de piezas por desgaste normal. La sustitución de los consumibles (baterías, bombillas, fusibles, cristales, cables de alimentación...).

- El deterioro creado por una utilización inapropiada del producto o el hecho de no respetar las instrucciones del fabricante en lo que respecta al uso y el mantenimiento del producto y la instalación incorrecta. Ello incluye los cambios de tonalidad, oxidación o corrosión del aparato o de cualquier de sus elementos.

- Los daños generados por personas no acreditadas o por los mismos usuarios.

- Los daños causados por accidentes, rayos, inundaciones, incendios, mala aeración o cualquier otra causa de fuerza mayor.

- Si el modelo o el número de serie que figura en el producto han sido modificados.

- Aquellos productos ya reparados de posibles defectos por parte de servicios técnicos no reconocidos por Distform S.L.U.

El servicio de mano de obra será por cargo del Cliente. La garantía se responsabilizará de materiales, no haciéndose cargo, en ningún caso, de ningún tipo de indemnización.

Los materiales de reposición viajarán siempre por cuenta y riesgo del Cliente.

9. PROPIEDAD INTELECTUAL

Según la legislación vigente en materia de propiedad intelectual e industrial, el presente catálogo y cualquier elemento, marca, dibujo, modelo, logo, gráfico, etc. que se encuentran en dicho catálogo son propiedad exclusiva de Distform S.L.U. o de sus colaboradores, que no conceden ninguna otra licencia o derecho que la de consultar el Catálogo. La reproducción o utilización del conjunto o de una parte de estos elementos, autoriza únicamente a ser informado de manera personal y privada. Cualquier reproducción o utilización de copias realizadas con otros fines queda expresamente prohibida. Cualquier uso indebido constituye un fraude y podrá ser perseguido de conformidad con la legislación vigente, salvo en los casos de autorización previa y por escrito por parte de Distform S.L.U.

Distform S.L.U., no se responsabiliza en caso de error u omisión en algunas de las fotografías, precios, textos o imágenes, informaciones o características de los productos, ni en el supuesto de modificación de las características de los productos por parte de los proveedores.

10. LITIGIOS Y RESPONSABILIDADES

Distform S.L.U. no se hace responsable de la no ejecución de las presentes condiciones en caso de fuerza mayor y en caso de falta del Cliente o de un hecho imprevisible por parte de una persona ajena al contrato.

Distform S.L.U. no se hace responsable de las consecuencias que pudieran resultar de una utilización inadecuada de los productos vendidos.

Cualquier controversia que pueda surgir será sometida al sistema arbitral de consumo (Junta Arbitral de Consumo / Jurado de la Publicidad). En el supuesto de que no se acepte la decisión arbitral, la controversia se someterá a los Juzgados y Tribunales de Lleida.

11. CONTACTO

Contacta con nosotros si deseas más información sobre nuestra gama de productos.

Página web: www.distform.com

Correo electrónico: info@distform.com

Teléfono de contacto: +34 800 65 43 42

DELEGACIONES COMERCIALES

FÁBRICA Y OFICINAS CENTRALES

DISTFORM

C. Tramontana con esquina C. Migjorn s/n
25123 Torrefarrera, Lleida
T. 800 65 43 42
info@distform.com · www.distform.com



KEY ACCOUNT MANAGER NACIONAL

ADRIÀ BARUTEL

669 700 967 - abarutel@distform.com

1 | DELEGACIÓN NORESTE

ABEL RODRÍGUEZ

696 157 478 - arodriguez@distform.com

2 | DELEGACIÓN NORTE

EDUARDO TARIFA

626 291 164 - etarifa@distform.com

3 | DELEGACIÓN CATALUÑA / ANDORRA

EDUARD GILI

626 008 111 - egili@distform.com

4 | DELEGACIÓN PORTUGAL

MARCO MANUEL RAMALHO

628446359 - mmanuel@distform.com

5 | DELEGACIÓN CENTRO EXTREMADURA

JOSÉ MIGUEL FERNÁNDEZ

609 163 065 - jmfernandez@distform.com

6 | DELEGACIÓN LEVANTE

C.E.G REPRESENTACIONES

962 872 979 - gabriel@cegrepresentaciones.es

7 | DELEGACIÓN ANDALUCÍA

MANUEL PIMENTA

676 360 385 - mpimenta@distform.com

8 | DELEGACIÓN BALEARES

VIDAL ROS REPRESENTACIONES

971 754 579 - comercial@vidalros.com

9 | DELEGACIÓN CANARIAS

IVARIA HOSTELERÍA

928 469 955 - ivaria@ivariahosteleria.com



distform

+34 800 65 43 42
info@distform.com
www.distform.com