



DIFRIHO



CATÁLOGO-TARIFA

24







DIFRIHO

# CATÁLOGO TARIFA 2024

DISTRIBUIDORA INTERNACIONAL DE FRIO Y HOSTELERIA, S.A.  
LAUREÀ MIRÓ, 393 NAVE 2  
08980 SANT FELIU DE LLOBREGAT (BARCELONA)  
TEL.: 93 666 52 52  
[comercial@difriho.com](mailto:comercial@difriho.com)  
[tecnica@difriho.com](mailto:tecnica@difriho.com)  
[administracio@difriho.com](mailto:administracio@difriho.com)  
[www.DIFRIHO.com](http://www.DIFRIHO.com)



MONTADORAS DE NATA  
Y SORBETERAS

Pág. **5**



GRANIZADORAS  
DISTRIBUIDORAS DE BEBIDAS

Pág. **13**



VITRINAS  
HELADERÍA

Pág. **33**



HORNOS MICROONDAS

Pág. **57**





HORNOS PIZZA  
Y ACCESORIOS

Pág. **61**



ARMARIOS

Pág. **89**



FUENTES DE AGUA

Pág. **155**



FABRICADORES  
DE HIELO

Pág. **183**







# MONTADORAS DE NATA Y SORBETERAS

**TELME**<sup>®</sup>

**ugolini**<sup>®</sup>  
made in Italy

# MONTADORAS DE NATA

## CARACTERÍSTICAS TÉCNICAS

Modelo		PRIMA 2	PRIMA 5
Ancho	mm	250	280
Fondo	mm	410	440
Alto	mm	400	400
Capacidad cuba	Lts	2	5
Producción	Lts/h.	100	100
Alimentación	Ph/Volts/ Hz	2 x 230 / 50	2 x 230 / 50
Potencia	W	300	400
P.V.P.	€	3.383	4.107







**TELME**



Mod. PRIMA 2

Mod. PRIMA 5

### PRIMA 2 Y PRIMA 5 :

- Montadoras de nata profesionales, compactas, prácticas y de muy fácil uso. Ideales para chocolaterías, pastelerías, cafeterías, yogurterías, heladerías, catering, bares, restaurantes.
- Fabricada totalmente en acero inoxidable.
- Incluye indicador de temperatura digital.
- Cubeta extraíble para facilitar la limpieza y garantizar una higiene total.
- Equipadas con una bomba en acero inoxidable rotativa de paletas.
- La cubeta extraíble está refrigerada indirectamente manteniendo la nata líquida en perfectas condiciones y a una temperatura de 4°C.
- Transforma la nata líquida y aire en nata montada al pasar por el texturizador.
- Tanto la nata líquida como la montada están refrigeradas en todo momento del proceso hasta llegar a la boquilla dispensadora.



Cuba interior en acero inoxidable.



Cubeta extraíble.



Recoge gotas extraíble.



Valbula aire.

# MANTECADORAS SOFT

## CARACTERÍSTICAS TÉCNICAS

<b>Modelo</b>		<b>MiniGEL Plus 1</b>	<b>MiniGEL Plus 2</b>
Ancho exterior	mm	200	400
Fondo exterior	mm	480	480
Alto exterior	mm	620	620
<b>Capacidad depósito</b>	<b>Lts.</b>	<b>6</b>	<b>2 x 6</b>
Alimentación	Ph/Volts/	2 x 230 / 50	2 x 230 / 50
Potencia	W	460	1.100
Gas refrigerante	Tpo	R290	R290
<b>P.V.P.</b>	<b>€</b>	<b>1.951</b>	<b>3.593</b>







**ugolini**  
made in Italy



Mod. MINI GEL PLUS 2



Mod. MINI GEL PLUS 1

### MINIGEL PLUS:

- Tecnología avanzada, con diseño sobrio y elegante, compactas y muy fiables.
- Máquina diseñada para elaborar granizados, sorbete y helado soft.
- Sistema de mezcla mejorado para un helado más denso y compacto.
- Sistema de recogida total del agua de condensación.
- Sensor de presencia para acelerar el llenado.
- Permite la regulación de la densidad del producto.
- Control electrónico con display de fácil uso.
- Compresor hermético.
- Recoge gotas, extraíble con boya indicadora de llenado.
- Fácilmente desmontables para una rápida y perfecta limpieza, garantizando una higiene total.
- Se suministran de serie con el sistema patentado anti condensación y ahorro de energía "RECOVER ENERGY"



Control electrónico con display.



RECOVER ENERGY.

# MANTECADORA SOFT

## CARACTERÍSTICAS TÉCNICAS

Modelo		QUICKGEL MIXER
Ancho exterior	mm	260
Fondo exterior	mm	570
Alto exterior	mm	730
<b>Capacidad depósito</b>	<b>Lts.</b>	<b>4</b>
Capacidad cilindro	Lts.	2
<b>Producción hora (cono 75 gr.)</b>	<b>Nº</b>	<b>180</b>
Producción	Kgs/hora	14
Alimentación	Ph/Volts/Hz	2 x 230 / 50
Potencia	W	1.800
Gas refrigerante	Tipo	R290
<b>P.V.P.</b>	<b>€</b>	<b>5.711</b>





**ugolini**  
made in Italy



Mod. QUICKGEL MIXER

### QUICKGEL MIXER:

- Innovadora, elegante y muy compacta. Creada prestando mucha atención a la calidad, a los detalles y a la funcionalidad.
- Maquina diseñada para elaborar un helado consistente de calidad, así como una gama muy amplia de nuevos productos.
- Equipada con sensor de presencia para acelerar el llenado.
- Control con pantalla táctil "TS", muy intuitiva y de fácil uso.
- Mezclador fabricado con plástico POM.
- Compresor hermético y condensador refrigerado por aire.
- Recoge gotas, extraíble con boya indicadora de llenado.
- Fácilmente desmontables para una rápida y perfecta limpieza, garantizando una higiene total.



Control pantalla táctil.



Sensor de proximidad.



Mezclador POM.

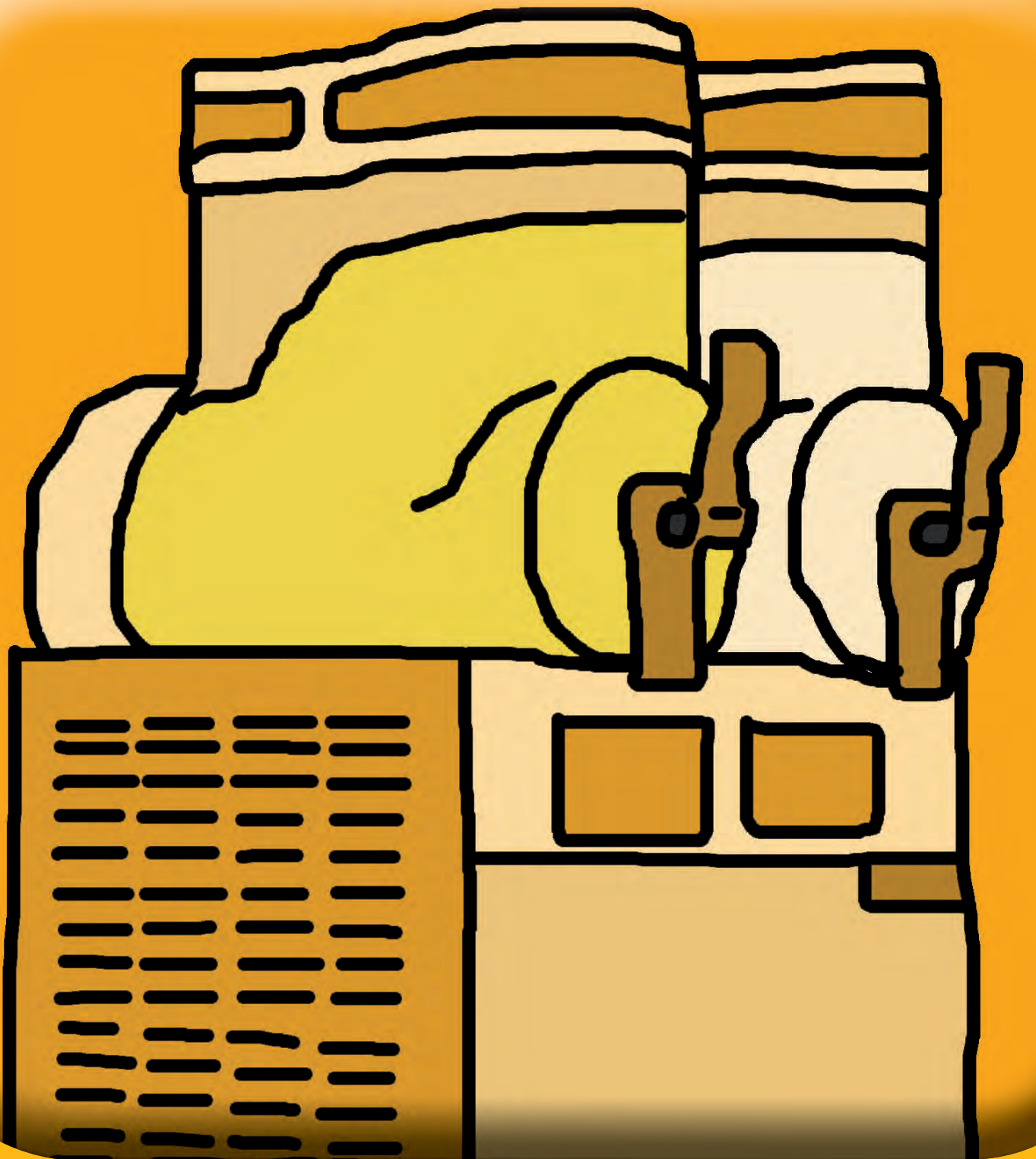



GRANIZADORAS  
DISTRIBUIDORAS  
DE BEBIDAS

**ugolini**<sup>®</sup>  
made in Italy



# GRANIZADORAS

## CARACTERÍSTICAS TÉCNICAS

<b>Modelo</b>		<b>ICON 3/1</b>	<b>ICON 3/2</b>	<b>ICON 6/1</b>	<b>ICON 6/2</b>
Ancho exterior	mm	180	370	190	390
Fondo exterior	mm	440	440	520	520
Alto exterior	mm	490	490	490	490
<b>Capacidad depósito</b>	<b>Lts.</b>	<b>2,8</b>	<b>2 x 2,8</b>	<b>6</b>	<b>2 x 6</b>
Control	Tipo	electrónico	electrónico	electrónico	mecánico
Alimentación	Ph/Volts/Hz	2 x 230 / 50	2 x 230 / 50	2 x 230 / 50	2 x 230 / 50
Potencia	W	460	1.100	460	1.100
Gas refrigerante	Tipo	R290	R290	R290	R290
<b>P.V.P.</b>	<b>€</b>	<b>1.208</b>	<b>2.308</b>	<b>1.450</b>	<b>2.620</b>





ugolini  
made in Italy



Mod.ICON 3/2

Mod.ICON 6/2



Mod.ICON 3/1



Mod. ICOM 6/1

### ICON:

- Diseño elegante con estilo único y moderno, combinado con sus dimensiones extremadamente reducidas se adaptan en cualquier entorno.
- Excelentes para elaborar cremas frías, sorbetes y granizados. Las ICON 3 con un depósito de 2,8 litros permite gestionar pequeñas cantidades, evitando desperdicios innecesarios.
- Dotadas con control electrónico muy intuitivo de fácil uso, excepto la ICON 6/2 con control mecánico.
- Estructura de chapa lacada.
- Compresor hermético.
- Recoge-gotas, extraíble con boya indicadora de llenado.
- Permite la regulación de la densidad del producto.
- Fácilmente desmontables para una rápida y perfecta limpieza, garantizando una higiene total.
- Se suministra de serie con el sistema patentado anti condensación y ahorro de energía "RECOVER ENERGY".



RECOVER ENERGY.



Control mecánico.



Control electrónico.

# GRANIZADORAS

## CARACTERÍSTICAS TÉCNICAS

Modelo		MINI 1	MINI 2
Ancho exterior	mm	180	360
Fondo exterior	mm	470	470
Alto exterior	mm	650	650
<b>Capacidad depósito</b>	<b>Lts.</b>	<b>6</b>	<b>2 x 6</b>
Alimentación	Ph/Volts/Hz	2 x 230 / 50	2 x 230 / 50
Potencia	W	460	1.100
Gas refrigerante	Tipo	R290	R290
<b>P.V.P.</b>	<b>€</b>	<b>1.378</b>	<b>2.475</b>

Modelo		MT 1B/E	MT 1B	MT 2B	MT 2B Negra	MT 3B	MT 3B Negra
Ancho exterior	mm	180	280	360	360	540	540
Fondo exterior	mm	470	470	470	470	470	470
Alto exterior	mm	690	690	690	690	690	690
<b>Capacidad depósito</b>	<b>Lts.</b>	<b>10</b>	<b>10</b>	<b>2 x 10</b>	<b>2 x 10</b>	<b>3 x 10</b>	<b>3 x 10</b>
Alimentación	Ph/Volts/Hz	2 x 230 / 50	2 x 230 / 50	2 x 230 / 50	2 x 230 / 50	2 x 230 / 50	2 x 230 / 50
Potencia	W	460	460	1.100	1.100	1.300	1.300
Gas refrigerante	Tipo	R290	R290	R290	R290	R290	R290
<b>P.V.P.</b>	<b>€</b>	<b>1.773</b>	<b>1.773</b>	<b>2.955</b>	<b>2.987</b>	<b>4.177</b>	<b>4.214</b>







**ugolini**  
made in Italy

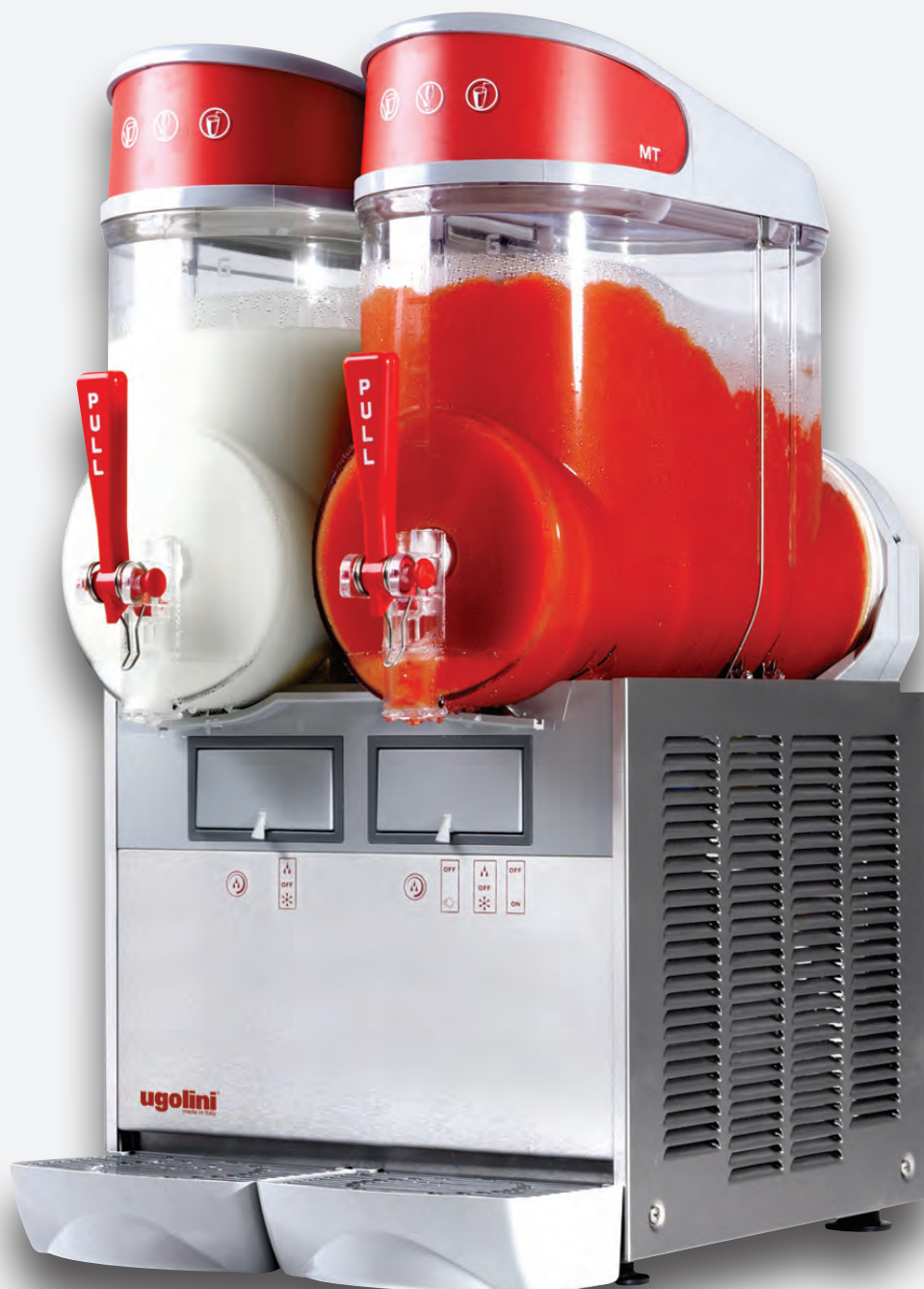

Mod. MT 2B



Mod. MINI 1



Mod. MT 2B NEGRA

**MT/MINI:**

- Gran visibilidad, compactas, muy fiables y fáciles de utilizar.
- Diseñadas para elaborar granizados y otras bebidas congeladas. Las Mini además para elaborar cremas y sorbetes.
- Estructura de acero inoxidable (AISI 304).
- Depósito de policarbonato y tapa retroiluminada para el modelo MT.
- Equipadas con el exclusivo sistema de conducción magnético patentado.
- Permite la regulación de la densidad del producto.
- Compresor hermético.
- Recogegotas, extraíble con boya indicadora de llenado.
- Fácilmente desmontables para una rápida y perfecta limpieza, garantizando una higiene total.
- También disponibles en color negro.



Recoge gotas extraíble.



Sistema de conducción magnética.



Maneta salida producto.

# GRANIZADORAS

## CARACTERÍSTICAS TÉCNICAS

Modelo		EASY NG6-1	EASY NG6-2	EASY NG6-3	EASY NG10-1	EASY NG10-2	EASY NG10-3
Ancho exterior	mm	195	395	595	195	395	595
Fondo exterior	mm	480	480	480	500	500	500
Alto exterior	mm	615	615	615	705	705	705
<b>Capacidad depósito</b>	<b>Lts.</b>	<b>6</b>	<b>6 x 2</b>	<b>6 x 3</b>	<b>10</b>	<b>10 x 2</b>	<b>10 x 3</b>
Alimentación	Ph/Volts/Hz	2 x 230 / 50	2 x 230 / 50	2 x 230 / 50	2 x 230 / 50	2 x 230 / 50	2 x 230 / 50
Potencia	W	420	700	896	510	740	1.450
Gas refrigerante	Tipo	R290	R290	R290	R290	R290	R290
<b>P.V.P.</b>	<b>€</b>	<b>1.650</b>	<b>2.868</b>	<b>3.944</b>	<b>1.855</b>	<b>3.212</b>	<b>4.379</b>

Accesorios	P.V.P. €
Recover Energy NG6	<b>63</b>
Recover Energy NG10	<b>63</b>





**ugolini**  
made in Italy



Mod. NG 10/2 EASY



Mod. NG 6/1 EASY

### NG EASY:

- Diseño elegante, extremadamente compactas, muy fiables, máxima simplicidad y facilidad de uso.
- Granizadora multifunción para producir granizados, sorbetes, cremas frías, cócteles y bebidas frías.
- Depósito de policarbonato.
- Equipadas con el exclusivo sistema de conducción magnético patentado.
- Permite la regulación de la densidad del producto.
- Equipadas con control electromecánico de fácil uso.
- Sistema de recogida total del agua de condensación.
- Compresor hermético.
- Recoge gotas, extraíble con boya indicadora de llenado.
- Fácilmente desmontables para una rápida y perfecta limpieza, garantizando una higiene total.
- Opcional, se pueden suministrar con el innovador sistema de ahorro de energía "RECOVER ENERGY".



Panel mandos electromecánicos.



RECOVER ENERGY.



# GRANIZADORAS

## CARACTERÍSTICAS TÉCNICAS

<b>Modelo</b>		<b>GIANT 2</b>
Ancho exterior	mm	460
Fondo exterior	mm	530
Alto exterior	mm	900
<b>Capacidad depósito</b>	<b>Lts.</b>	<b>2 x 15</b>
Alimentación	Ph/Volts/Hz	2 x 230 / 50
Potencia	W	1.600
Gas refrigerante	Tipo	R290
<b>P.V.P.</b>	<b>€</b>	<b>3.862</b>





**ugolini**  
made in Italy



Mod. GIANT

### GIANT:

- Máxima visibilidad, compactas, muy fiables y fáciles de utilizar.
- Granizadora multifunción de gran capacidad para elaborar granizados y otras bebidas congeladas.
- Diseñadas para dispensar gran cantidad de producto en poco tiempo
- Estructura de acero inoxidable (AISI 304).
- Depósito de policarbonato y tapa retroiluminada.
- Equipadas con el exclusivo sistema de conducción magnético patentado.
- Permite la regulación de la densidad del producto.
- Equipadas con control electromecánico de fácil uso.
- Permite la regulación de la densidad del producto.
- Compresor hermético.
- Recoge gotas, extraíble con boya indicadora de llenado.
- Fácilmente desmontables para una rápida y perfecta limpieza, garantizando una higiene total.
- También disponibles en color negro.



Depósitos de 15 litros.



Mod. GIANT NEGRA



Recoge gotas extraíble.

# HORCHATERAS Y DISTR. ZUMO NATURAL

## CARACTERÍSTICAS TÉCNICAS

<b>Modelo</b>		<b>A12</b>	<b>A19</b>
Ancho exterior	mm	320	320
Fondo exterior	mm	420	420
Alto exterior	mm	660	720
<b>Capacidad depósito</b>	<b>Lts.</b>	<b>12</b>	<b>19</b>
Alimentación	Ph/Volts/Hz	2 x 230 / 50	2 x 230 / 50
Temperatura	°C	+1 /+ 5	+1 /+ 5
Potencia	W	300	300
Gas refrigerante	Tipo	R290	R290
<b>P.V.P.</b>	<b>€</b>	<b>1.120</b>	<b>1.125</b>





**ugolini**  
made in Italy



Mod. A 19



Mod. A 12

### A19:

- Son máquinas con gran visibilidad, sencillas y fáciles de utilizar.
- Diseñadas para enfriar y dispensar horchata y zumos naturales.
- Estructura de acero inoxidable (AISI 304).
- Depósito de policarbonato.
- Equipadas con un sistema único de palas para garantizar una temperatura homogénea y la perfecta conservación del producto.
- Dotadas de un termostato digital para un control preciso de la temperatura.
- Compresor hermético.
- Recoge gotas, extraíble con boya indicadora de llenado.
- Fácilmente desmontables para una rápida y perfecta limpieza, garantizando una higiene total.



Termostato digital.



Pulsador salida producto.



Recoge gotas extraíble.

# DISTRIBUIDARAS DE BEBIDAS

## CARACTERÍSTICAS TÉCNICAS

<b>Modelo</b>		<b>COMPACT 8/1</b>	<b>COMPACT 8/2</b>	<b>COMPACT 8/3</b>
Ancho	mm	180	250	370
Fondo	mm	400	400	400
Alto	mm	630	630	630
<b>Capacidad depósito</b>	<b>Lts.</b>	<b>8</b>	<b>2 x 8</b>	<b>3 x 8</b>
Alimentación	Ph/Volts/Hz	2 x 230 / 50	2 x 230 / 50	2 x 230 / 50
Temperatura	°C	+4,5/+8	+4,5/+8	+4,5/+8
Potencia	W	170	270	315
Gas refrigerante	Tipo	R290	R290	R290
<b>P.V.P.</b>	<b>€</b>	<b>650</b>	<b>862</b>	<b>1.155</b>

## **Accesorios**

	<b>P.V.P. €</b>
Piston grifo acero inox	<b>38</b>







**ugolini**  
made in Italy



Mod. COMPACT 8/3



Mod. COMPACT 8/2

### COMPACT:

- Son máquinas muy versátiles y fáciles de utilizar.
- Diseñadas para enfriar cualquier tipo de bebidas sin gas.
- Estructura de acero inoxidable (AISI 304).
- Depósito de policarbonato.
- Compresor hermético.

- Equipadas con una bomba sumergida de accionamiento magnético.
- Recoge gotas, extraíble con boya indicadora de llenado.
- Fácilmente desmontables para una rápida y perfecta limpieza, garantizando una higiene total.
- Pistón grifo en acero inoxidable, opcional.



Con bomba sumergida.



Opcional pistón grifo acero inox.

# DISTRIBUIDARAS DE BEBIDAS

## CARACTERÍSTICAS TÉCNICAS

<b>Modelo</b>		<b>DELUXE 20/1</b>	<b>DELUXE 20/2</b>	<b>DELUXE 20/3</b>
Ancho exterior	mm	180	360	540
Fondo exterior	mm	470	470	470
Alto exterior	mm	670	670	670
<b>Capacidad depósito</b>	<b>Lts.</b>	<b>20</b>	<b>2 x 20</b>	<b>3 x 20</b>
Alimentación	Ph/Volts/Hz	2 x 230 / 50	2 x 230 / 50	2 x 230 / 50
Temperatura	°C	+4,5 / +8	+4,5 / +8	+4,5 / +8
Potencia	W	270	290	550
Gas refrigerante	Tipo	R290	R290	R290
<b>P.V.P.</b>	<b>€</b>	<b>907</b>	<b>1.327</b>	<b>1.812</b>

## **Accesorios**

	<b>P.V.P. €</b>
Piston grifo acero inox	<b>38</b>





**ugolini**  
made in Italy



Mod. DE LUXE 20/2 A

#### DELUXE:

- Son máquinas sencillas, versátiles y fáciles de utilizar.
- Diseñadas para enfriar cualquier tipo de bebidas (zumos naturales de fruta, café, Té, etc.)
- Estructura de acero inoxidable (AISI 304).
- Depósito de policarbonato.
- Equipadas con un agitador.
- Compresor hermético.
- Recoge gotas, extraíble con boya indicadora de llenado.
- Fácilmente desmontables para una rápida y perfecta limpieza, garantizando una higiene total.
- Pistón grifo en acero inoxidable, opcional.



Con agitador.



Opcional pistón grifo acero inox.

# CHOCOLATERAS

## CARACTERÍSTICAS TÉCNICAS

Modelo		acabado color negro		acabado color oro	
		Delice 3	Delice 5	Delice 3 Gold	Delice 5 Gold
Ancho exterior	mm	240	260	240	260
Fondo exterior	mm	290	320	290	320
Alto exterior	mm	410	495	410	495
<b>Capacidad depósito</b>	<b>Lts.</b>	<b>3</b>	<b>5</b>	<b>3</b>	<b>5</b>
Alimentación	Ph/Volts/Hz	2 x 230 / 50	2 x 230 / 50	2 x 230 / 50	2 x 230 / 50
Temperatura	°C	0 / 90°	0 / 90°	0 / 90°	0 / 90°
Potencia	W	800	800	800	800
<b>P.V.P.</b>	<b>€</b>	<b>620</b>	<b>743</b>	<b>730</b>	<b>880</b>







**ugolini**  
made in Italy



Mod. DELICE 5



Mod. DELICE 5 GOLD

### DELICE:

- Gran visibilidad gracias a su diseño sofisticado y elegante. Es muy fiable, poco voluminoso y fácil de usar.
- Dispensa chocolate caliente y otras bebidas más o menos densas.
- Depósito de policarbonato, extraíble incluso con producto en su interior.
- Dispone de grifo antigoteo fácilmente desmontable para una perfecta limpieza y garantizar una higiene total.
- Equipadas con un termostato para un control preciso de la temperatura del producto.
- Recogegotas con boya indicativa de llenado.



Depósito extraíble.



Grifo antigoteo.



Maneta salida producto.

# DISTRIBUIDOR BEBIDAS CALIENTES

## CARACTERÍSTICAS TÉCNICAS

<b>Modelo</b>		<b>INSTANT 2</b>	<b>INSTANT 3</b>
Ancho exterior	mm	200	270
Fondo exterior	mm	390	390
Alto exterior	mm	520	520
<b>Sabores</b>	<b>Nº</b>	<b>2</b>	<b>3</b>
<b>Capacidad contenedor sabores</b>	<b>Lts.</b>	<b>1</b>	<b>1</b>
<b>Capacidad depósito</b>	<b>Lts.</b>	<b>4,5</b>	<b>4,5</b>
Alimentación	Ph/Volts/Hz	2 x 230 / 50	2 x 230 / 50
Potencia	W	1.100	1.100
<b>P.V.P.</b>	<b>€</b>	<b>1.280</b>	<b>1.465</b>

## Accesorios y opciones

	<b>P.V.P. €</b>
Smart/Card Version (instalado de fábrica)	<b>40</b>
Kit S/C de puesta en marcha (10 unid.S/C+programación+instalación CD)	<b>168</b>





**ugolini**  
made in Italy



Mod. INSTANT 2

### INSTANT:

- Diseño elegante y muy llamativo, fiable y de fácil uso.
- Especialmente diseñado para dispensar bebidas calientes que funciona con productos solubles en agua.
- Estructura de chapa lacada.
- Botones táctiles para la erogación del producto y pantalla informativa con indicaciones operativas claras, para su fácil uso.
- Sistema electrónico de control de dosificación de agua y solubles para usar en vasos pequeños o grandes.
- Máxima higiene garantizada por el simple desmontaje de los componentes sujetos a limpieza.
- Dispone de ciclo de enjuague para limpieza de mezcladores.
- Recoge-gotas integrado y extraíble con boya indicadora de llenado.
- Se pueden suministrar con frontal luminoso y versión Smart card , bajo pedido.



Pantalla informativa y teclado táctil.



Cubeta extraíble.



Frontal luminoso (opcional).



Versión Smart card (opcional).









## VITRINAS HELADERÍA

**COF**



# VITRINAS HELADOS

## CARACTERÍSTICAS TÉCNICAS

<b>Modelo</b>		<b>VG 5</b>	<b>VG 7</b>	<b>VG 8</b>
Ancho	mm	1.009	1.298	1.548
Fondo	mm	615	615	615
Alto	mm	1.296	1.296	1.296
<b>Capacidad cubetas exposición</b>	<b>Lts.</b>	<b>5</b>	<b>7</b>	<b>8</b>
Capacidad cubetas reserva	Lts.	13	22	26
Temperatura	°C	-18 / -23	-18 / -23	-18 / -23
Alimentación	Ph/Volts/Hz	2 x 230 / 50	2 x 230 / 50	2 x 230 / 50
Potencia	W	220	300	400
<b>P.V.P.</b>	<b>€</b>	<b>1.130</b>	<b>1.313</b>	<b>1.528</b>





Mod. VG 7

### VG:

- Pequeñas vitrinas para la exposición de helados, de gran visibilidad por su amplia superficie acristalada y luz led interior, adaptables en cualquier ambiente, ideales para heladerías, pastelerías, chocolaterías, bares, restaurantes...
- Tapas correderas de vidrio templado anti condensación, con cerradura.
- Luz led interior para proporcionar una gran visibilidad al helado expuesto.
- Equipadas de serie con cestas soporte cubetas.
- Refrigeración estática y descarche manual.
- Termostato mecánico, de fácil uso.
- Dotado con 4 ruedas para su fácil traslado.
- Se suministran desmontadas, con manual de instrucciones para su fácil montaje.
- Pueden ser suministrados con cubetas de 5L, bajo pedido (Ver pág. 38).
- Clase climática 4

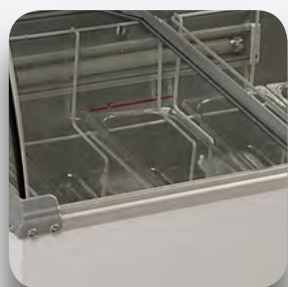

# VITRINAS HELADO

## CARACTERÍSTICAS TÉCNICAS

Modelo	vidrio recto		
	PUNTO 4	PUNTO 6R	PUNTO 7R
Ancho	mm 824	1.184	1.354
Fondo	mm 760	800	800
Alto	mm 1.176	1.176	1.176
Capacidad cubetas 5 Lts.	Nº 4 + 4	6 + 6	7 + 7
Capacidad reserva cubetas 5 Lts.	Nº -	4 + 4	6 + 6
Rango temperatura	º C - 14 / -16	- 14 / -16	- 14 / -16
Refrigeración	Tipo Estática	Estática	Estática
Descarcho	Tipo Automático Elec.	Automático Elec.	Automático Elec.
Compresor	Nº/Tipo 1 - Hermético	1 - Hermético	1 - Hermético
Refrigerante	Gas R290	R290	R290
Alimentación	Ph/Volts/Hz 2 x 230 / 50	2 x 230 / 50	2 x 230 / 50
Potencia	W 450	590	870
<b>P.V.P.</b>	<b>€ 2.683</b>	<b>2.895</b>	<b>3.036</b>

Modelo	vidrio curvo			
	PUNTO 4S	PUNTO 6RS	PUNTO 7RS	PUNTO 12RS
Ancho	mm 824	1.184	1.354	2.119
Fondo	mm 760	800	800	800
Alto	mm 1.176	1.176	1.176	1.176
Capacidad cubetas 5 Lts.	Nº 4 + 4	6 + 6	7 + 7	12 + 12
Capacidad reserva cubetas 5 Lts.	Nº -	4 + 4	6 + 6	10 + 10
Rango temperatura	º C -16 / -14	-16 / -14	-16 / -14	-16 / -14
Refrigeración	Tipo Estática	Estática	Estática	Estática
Descarcho	Tipo Automático Elec.	Automático Elec.	Automático Elec.	Automático Elec.
Compresor	Nº/Tipo 1 - Hermético	1 - Hermético	1 - Hermético	2 - Hermético
Refrigerante	Gas R290	R290	R290	R290
Alimentación	Ph/Volts/Hz 2 x 230 / 50	2 x 230 / 50	2 x 230 / 50	2 x 230 / 50
Potencia	W 450	590	680	1.060
<b>P.V.P.</b>	<b>€ 2.931</b>	<b>3.178</b>	<b>3.283</b>	<b>5.145</b>

### Accesorios

	P.V.P. €
Lavaporcionador	174
Cubeta inox 5 Lts. (360x165x120) (*)	20
Cubeta policarbonato 5 Lts. (360x165x120) (*)	8

(\*) Precio únicamente aplicable si se suministran junto a la vitrina

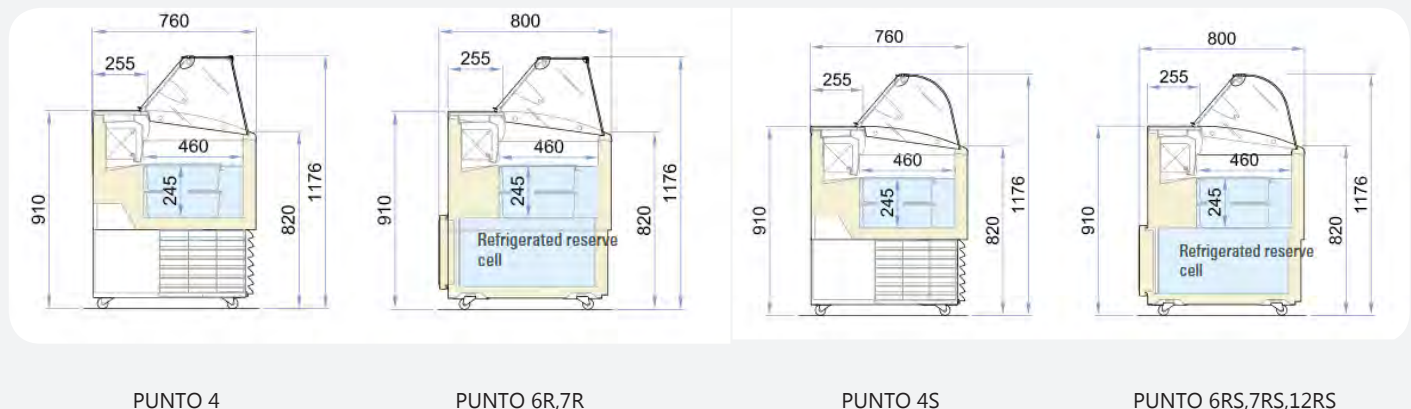





Mod. PUNTO 9 RS



Mod. PUNTO 7R

### PUNTO:

- Vitrinas con gran visibilidad, de diseño sencillo pero moderno y elegante.
- Se caracterizan por su fiabilidad y por ser muy prácticas.
- Trabajan en un rango de temperatura entre  $-16/-14^{\circ}\text{C}$ .
- Refrigeración estática para una refrigeración uniforme.
- Descarche automático eléctrico.
- Disponen de una cámara de reserva refrigerada (excepto los modelos Punto 4 y 4S).
- La vitrina puede albergar un segundo nivel de cubetas 5L bajo la exposición.
- Iluminación LED.
- Cierre con tapa basculante de metacrilato.
- Panel de mandos electrónico de fácil uso.
- Dotadas con 4 ruedas pivotantes para su fácil desplazamiento.
- Todas las vitrinas se pueden suministrar con lavaporcionador, opcional.
- Clase climática 7.



Doble nivel.



Lavaporcionador.



# VITRINAS HELADO

## CARACTERÍSTICAS TÉCNICAS

### Modelo

		<b>FIJI LX 4</b>	<b>FIJI LX 6</b>	<b>FIJI LX 7</b>
Ancho	mm	824	1.214	1.354
Fondo	mm	630	630	630
Alto	mm	1.247	1.247	1.247
<b>Capacidad cubetas 5 Lts.</b>	<b>Nº</b>	<b>4 + 4</b>	<b>6 + 6</b>	<b>7 + 7</b>
Rango temperatura	º C	-14 / -16	-14 / -16	-14 / -16
Refrigeración	Tipo	Ventilada	Ventilada	Ventilada
Descarche	Tipo	Automático Gas	Automático Gas	Automático Gas
Compresor	Nº/Tipo	1 - Hermético	1 - Hermético	1 - Hermético
Refrigerante	Gas	R290	R290	R290
Alimentación	Ph/Volts/Hz	2 x 230 / 50	2 x 230 / 50	2 x 230 / 50
Potencia	W	555	900	900
<b>P.V.P.</b>	<b>€</b>	<b>3.187</b>	<b>3.695</b>	<b>3.832</b>

### Accesorios

	<b>P.V.P. €</b>
Lavaporcionador	<b>174</b>
Portaconos	<b>290</b>
Cubeta inox 5 Lts. (360x165x120) (*)	<b>20</b>
Cubeta policarbonato 5 Lts. (360x165x120) (*)	<b>8</b>

(\*) Precio únicamente aplicable si se suministran junto a la vitrina

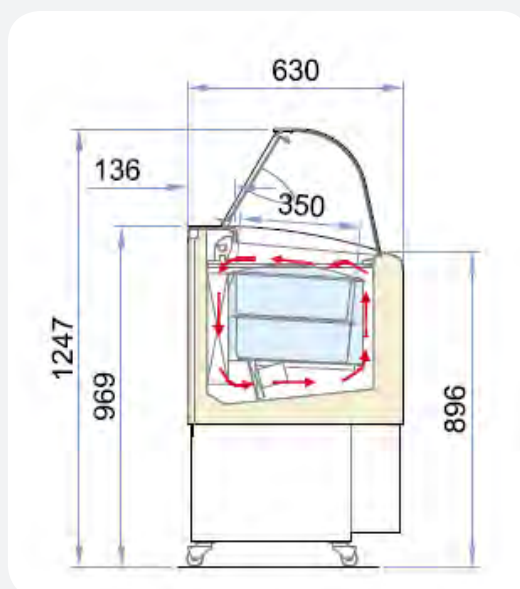

FIJI

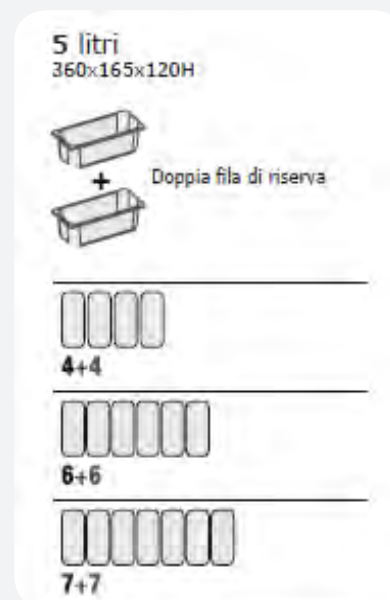

Disposición cubetas.



Mod. FIJI 6

### FIJI:

Vitrina de diseño moderno de líneas redondeadas. Gran visibilidad gracias a su iluminación Led, su vidrio frontal curvo y vidrios laterales templados permitiendo destacar y resaltar el producto expuesto. Ideal para pastelerías, heladerías, yogurterías, etc.

- Se caracterizan por su calidad, fiabilidad y por ser muy prácticas.
- Dotadas de vidrio templado en laterales y vidrio frontal curvo.
- Tapa basculante de metacrilato en el lado del operador y encimera de chapa plastificada.
- Iluminación LED.
- Panel de mandos electrónico con visualizador de fácil uso.
- Trabajan en un rango de temperatura entre -16/-14°C.
- Refrigeración ventilada.
- Descarche automático por gas caliente y evaporador de aletas.
- Cuerpo monolítico aislado con poliuretano ecológico (libre de HCFC y HFC) expandido con CO<sub>2</sub>.
- Cuba interna y externa en chapa pre pintada.
- Estructura en acero al carbono pintado con polvo epoxi.
- Con 4 ruedas pivotantes (2 con freno) para facilitar el movimiento.
- Equipados con grupos frigoríficos muy eficientes, obteniendo un gran ahorro energético.
- Compresor hermético TP tropicalizada (clase 7, 35°C, 75 RH).
- Gran capacidad de carga y posibilidad de albergar un segundo nivel de cubetas 5L bajo la exposición.
- Todas las vitrinas se pueden suministrar con lavaporcionador, opcional.
- Clase climática 7



Doble nivel.



Portaconos.



Lavaporcionador.



control electrónico.

# VITRINAS HELADO

## CARACTERÍSTICAS TÉCNICAS

<b>Modelo</b>		<b>BRAVA 10</b>	<b>BRAVA 13</b>	<b>BERMUDA 10</b>	<b>BERMUDA 13</b>
Ancho	mm	1.317	1.647	1.340	1.670
Fondo	mm	906	906	800	800
Alto	mm	1.372	1.372	1.343	1.343
<b>Capacidad cubetas 5 Lts.</b>	<b>Nº</b>	<b>10 + 10</b>	<b>13 + 13</b>	<b>10</b>	<b>13</b>
<b>Capacidad reserva cubetas 5 Lts.</b>	<b>Nº</b>	<b>5 + 5</b>	<b>7 + 7</b>	<b>4 + 4</b>	<b>6 + 6</b>
Rango temperatura	°C	-14 / -16	-14 / -16	-14 / -16	-14 / -16
Refrigeración	Tipo	Estática	Estática	Ventilada	Ventilada
Descarcho	Tipo	Automático Gas	Automático Gas	Automático Gas	Automático Gas
Compresor	Nº/Tipo	1 - Hermético	2 - Hermético	1 - Hermético	2 - Hermético
Refrigerante	Gas	R290	R290	R290	R290
Alimentación	Ph/Volts/Hz	2 x 230 / 50	2 x 230 / 50	2 x 230 / 50	2 x 230 / 50
Potencia	W	590	980	770	1340
<b>P.V.P.</b>	<b>€</b>	<b>5.409</b>	<b>6.443</b>	<b>6.760</b>	<b>7.702</b>

## Accesorios

	<b>P.V.P. €</b>
Lavaporcionador	<b>174</b>
Portaconos	<b>290</b>
Cubeta inox 5 Lts. (360x165x120) (*)	<b>20</b>
Cubeta policarbonato 5 Lts. (360x165x120) (*)	<b>8</b>

(\*) Precio únicamente aplicable si se suministran junto a la vitrina

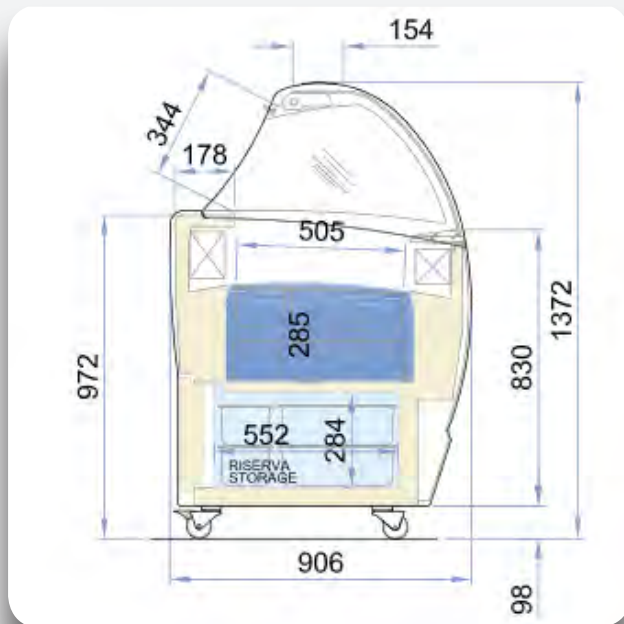

BRAVA

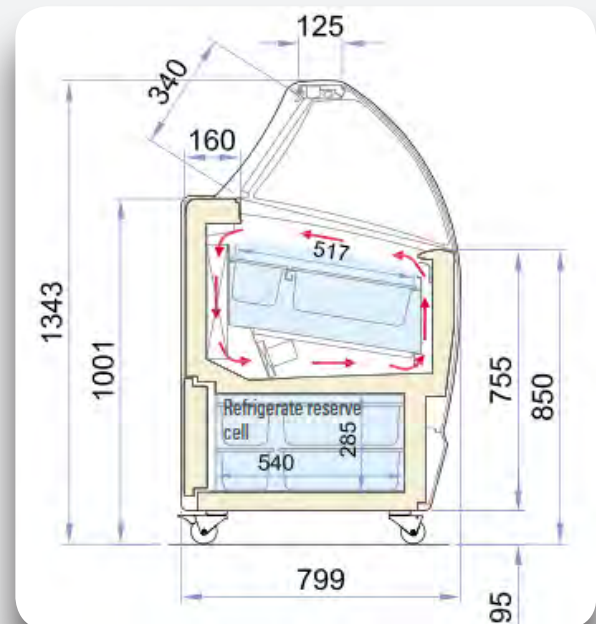

BERMUDA



DISPOSICIÓN CUBETAS 5 LTS.  
EXPOSICIÓN  
**BRAVA/BERMUDA 10**



DISPOSICIÓN CUBETAS 5 LTS.  
EXPOSICIÓN  
**BRAVA/BERMUDA 13**



Mod. BERMUDA 10

Mod. BRAVA 10

### BRAVA/BERMUDA:

Vitrinas de diseño llamativo pero elegante. Gran visibilidad dotadas de un gran vidrio templado curvo, plafón superior iluminado permitiendo destacar y resaltar el producto expuesto. Ideal para pastelerías, heladerías, yogurterías, etc.

- Se caracterizan por su fiabilidad y por ser muy prácticas.
- Trabajan en un rango de temperatura entre  $-16/-14^{\circ}\text{C}$ .
- Iluminación LED bajo plafón superior para resaltar el producto expuesto.
- Dotadas de cortina nocturna auto-enrollable.
- Panel de mandos electrónico con visualizador de fácil uso.
- Dotadas con 4 ruedas pivotantes (2 con freno) para su fácil maniobrabilidad.
- Descarche automático por gas caliente.
- Equipados con grupos frigoríficos muy eficientes, obteniendo un gran ahorro energético.
- Compresor hermético.
- Gran capacidad de carga y posibilidad de albergar un segundo nivel de cubetas 5L bajo la exposición.
- Disponen de una cámara de reserva refrigerada.
- **Modelo Brava:** Refrigeración **estática** dotada de doble evaporador.
- **Modelo Bermuda:** Refrigeración **ventilada**.
- Todas las vitrinas se pueden suministrar con lavaporcionador, opcional.
- Clase climática 4



Doble nivel.



Lavaporcionador.

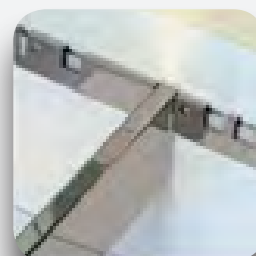

Kit portacubetas.



# VITRINAS HELADO

## CARACTERÍSTICAS TÉCNICAS

Modelo		BRIO 6	BRIO 7	BRIO 9
Ancho panelada	mm	1.185	1.350	1.660
Fondo panelada	mm	666	666	666
Alto panelada	mm	1.225	1.225	1.225
<b>Capacidad cubetas 5 Lts.</b>	<b>Nº</b>	<b>6</b>	<b>7</b>	<b>9</b>
Refrigeración	Tipo	Ventilada	Ventilada	Ventilada
<b>Descarche</b>	<b>Tipo</b>	<b>Automático Gas</b>	<b>Automático Gas</b>	<b>Automático Gas</b>
Temperatura	°C	-16 / -18	-16 / -18	-16 / -18
Compresores	Nº	1	1	1
Refrigerante	Gas	R290	R290	R290
Alimentación eléctrica (H)	Ph/Volts/Hz	2 x 230 / 50	2 x 230 / 50	2 x 230 / 50
Potencia máxima ( h/SH )	kW	830	830	830
<b>P.V.P. Base H (*)</b>	<b>€</b>	<b>5.477</b>	<b>5.668</b>	<b>6.107</b>

**Nota:** Indicar en pedido cristal curvo o recto

Accesorios	P.V.P. €
Lava-porcionador	315
Porta-conos	611
Kit ruedas	368
Cubeta inox 5 Lts (360x165x120) (*)	20
Cubeta policarbonato 5 Lts (360x165x120) (*)	8

(\*) Precio únicamente aplicable si se suministran junto la vitrina



Lavaporcionador.



Portaconos.

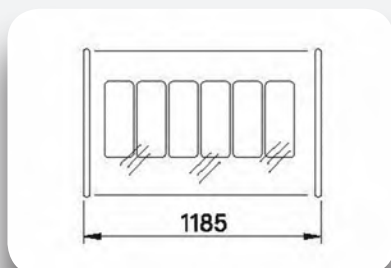

Mod. BRIO 6

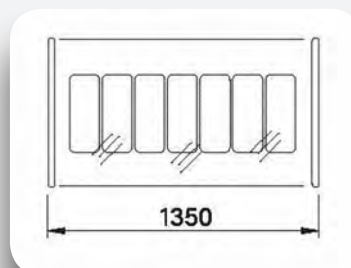

Mod. BRIO 7

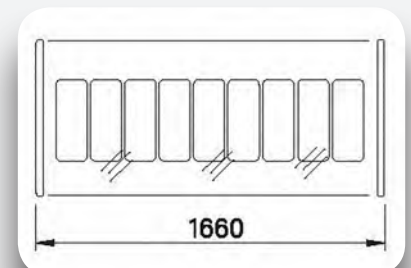

Mod. BRIO 9





Mod. BRIO 6

### VITRINAS HELADO BRIO:

Es la síntesis de las mejores cualidades: excelente rendimiento y absoluta flexibilidad dimensional. Vitrinas con gran visibilidad, ideal para quienes quieren promocionar sus helados.

- Iluminación LED.
- Tapas correderas de plexiglás en el lado servicio.
- Panel de control electrónico para regulación de temperatura.
- Refrigeración ventilada.
- Descarche automático.
- Cuerpo monobloque con aislamiento de poliuretano.
- Todos los modelos pueden ser personalizadas en cualquier color de la gama RAL, bajo pedido.
- Clase climática 4 (30 ° / 55% HR).

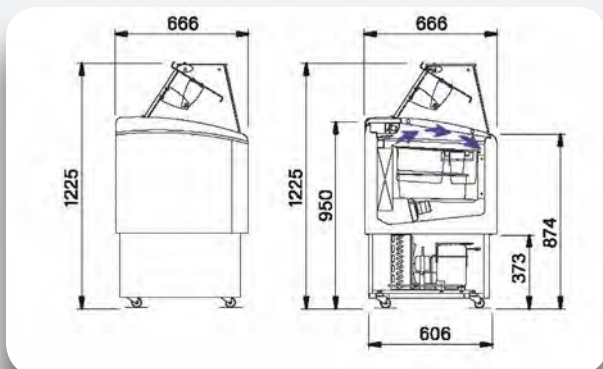

Modelo BRIO cristal recto.

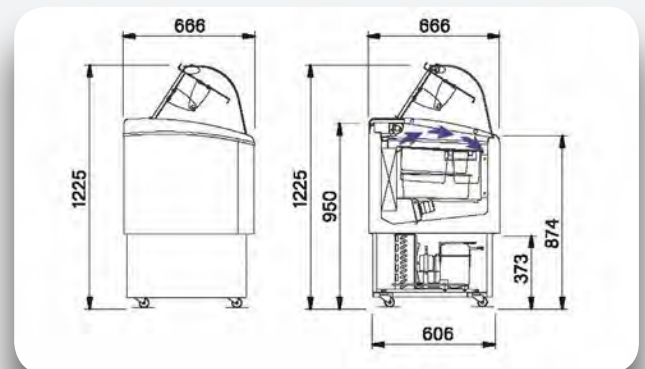

Modelo BRIO cristal curvo.

# VITRINAS HELADO

## CARACTERÍSTICAS TÉCNICAS

<b>Modelo</b>		<b>Nova 10</b>	<b>Nova 13</b>
Ancho	mm	1.309	1.639
Fondo	mm	850	850
Alto	mm	1.300	1.300
<b>Capacidad carpinas 7 Lts.</b>	<b>Nº</b>	<b>10</b>	<b>13</b>
Refrigeración	Tipo	Ventilada	Ventilada
<b>Descarche</b>	<b>Tipo</b>	<b>Automático Gas</b>	<b>Automático Gas</b>
Temperatura	°C	-16 / -18	-16 / -18
Compresores	Nº	1	1
Refrigerante	Gas	R290	R290
Alimentación eléctrica (H)	Ph/Volts/Hz	2 x 230 / 50	2 x 230 / 50
Potencia compreso	Wats	850	1000
<b>P.V.P.</b>	<b>€</b>	<b>7.075</b>	<b>7.796</b>

<b>Accesorios</b>	<b>P.V.P. €</b>
Lava-porcionador	<b>315</b>
Porta-conos	<b>611</b>
Kit ruedas	<b>368</b>
Cubeta inox 5 Lts (360x165x120) (*)	<b>20</b>
Cubeta policarbonato 5 Lts (360x165x120) (*)	<b>8</b>

(\*) Precio únicamente aplicable si se suministran junto la vitrina



Lavaporcionador.



Portaconos.

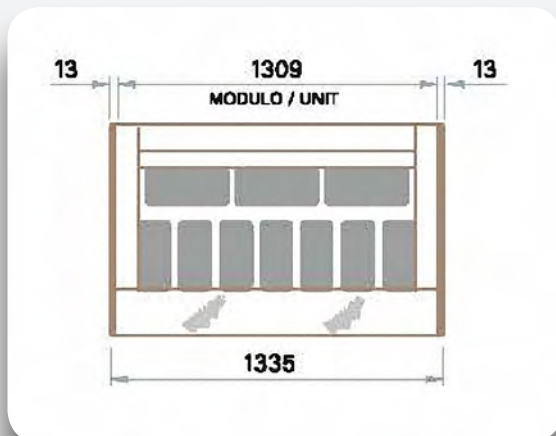

Mod. NOVA 10

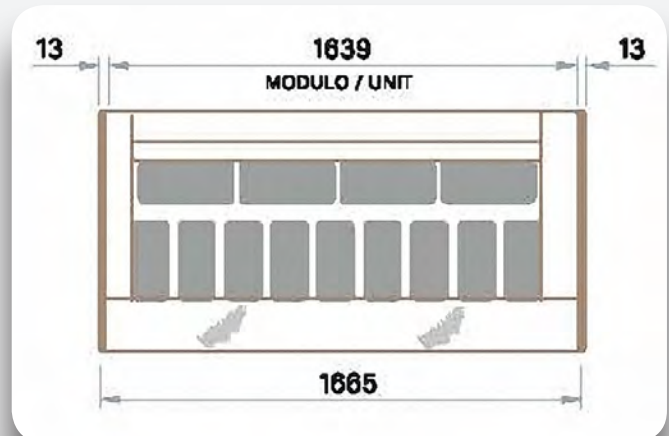

Mod. NOVA 13



Mod. NOVA 13

### VITRINAS HELADO NOVA:

Vitrina de helados con diseño exclusivo inspirado en la luna, adaptable a cualquier ambiente y con una gran visibilidad del producto expuesto.

- Cristal frontal abatible para una fácil limpieza.
- Cuba en acero inoxidable prepintado plastificado.
- Iluminación LED.
- Cortina posterior auto-enrollable.
- Panel de control electrónico para regulación de temperatura.
- Refrigeración ventilada.
- Descarche automático con gas caliente por inversión de ciclo.
- Cuerpo monobloque con aislamiento de poliuretano de 50 mm de espesor.
- Todos los modelos pueden ser personalizadas en cualquier color de la gama RAL, bajo pedido.

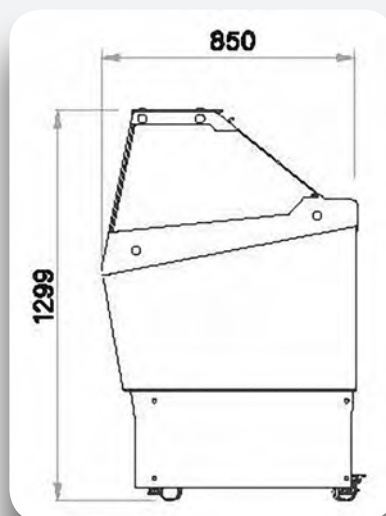

Modelo NOVA.

# VITRINAS HELADO

## CARACTERÍSTICAS TÉCNICAS

Modelo		SMILE 12	SMILE 18	SMILE 24
Ancho	mm	1.126	1.629	2.146
Fondo	mm	872	872	872
Alto	mm	1.305	1.305	1.305
<b>Capacidad carapinas 5 o 7 Lts.</b>	<b>Nº</b>	<b>12</b>	<b>18</b>	<b>24</b>
Refrigeración	Tipo	Ventilada	Ventilada	Ventilada
<b>Descarche</b>	<b>Tipo</b>	<b>Automático Gas</b>	<b>Automático Gas</b>	<b>Automático Gas</b>
Temperatura	°C	-16 / -18	-16 / -18	-16 / -18
Compresores	Nº	1	1	1
Refrigerante	Gas	R452	R452	R452
Alimentación eléctrica (H)	Ph/Volts/Hz	2 x 230 / 50	2 x 230 / 50	2 x 230 / 50
Potencia máxima	Wats	800	900	1200
<b>P.V.P. Base</b>	<b>€</b>	<b>9.987</b>	<b>11.639</b>	<b>13.479</b>
<b>P.V.P. Panelada</b>	<b>€</b>	<b>10.918</b>	<b>12.733</b>	<b>14.761</b>

**Nota:** Los modelos BASE se suministran sin paneles laterales, sin zócalo y sin panel frontal.

Accesorios	P.V.P. €
Lava-porcionador	<b>315</b>
Porta-conos	<b>611</b>
Kit ruedas	<b>368</b>
Cubeta inox 5 Lts (360x165x120) (*)	<b>20</b>
Cubeta policarbonato 5 Lts (360x165x120) (*)	<b>8</b>

(\*) Precio únicamente aplicable si se suministran junto la vitrina



Lavaporcionador.



Portaconos.

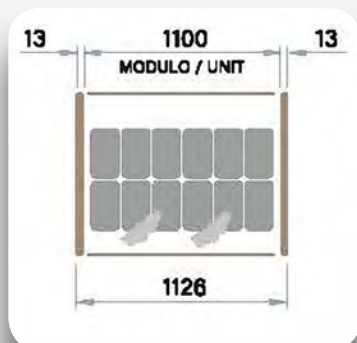

Mod. SMILE 12

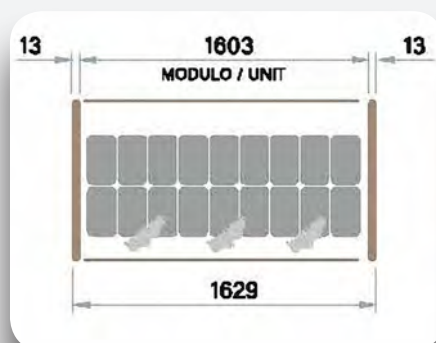

Mod. SMILE 18

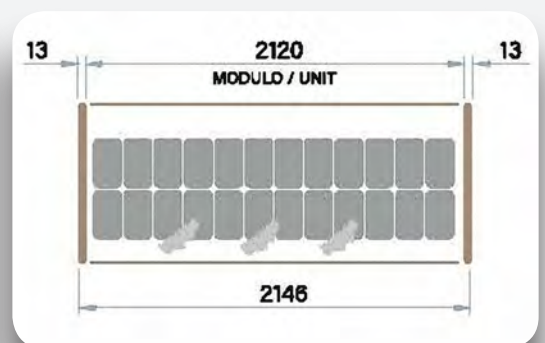

Mod. SMILE 24



Mod. SMILE 18

### VITRINAS HELADO SMILE:

Vitrina ideal con un diseño joven y atrevido para helados. Diseñada para que el producto sea el protagonista absoluto, incluso en espacios reducidos.

- Cristal frontal térmico anti condensación alimentado eléctricamente y abatible con bisagras inferiores.
- Cuba en acero inoxidable AISI 304.
- Iluminación LED.
- Tapas correderas de plexiglás o cortina posterior auto-enrollable en el lado servicio.
- Panel de control electrónico para regulación de temperatura.
- Refrigeración ventilada.
- Descarche automático ultra rápido con gas caliente por inversión de ciclo.
- Cuerpo monobloque con aislamiento de poliuretano.
- Compresor hermético, excelentes rendimientos y bajo nivel de ruido.
- Opcional, compresor 400/3.
- Todos los modelos pueden ser personalizadas en cualquier color de la gama RAL, bajo pedido.
- Clase climática 4 (30 ° / 75% HR).

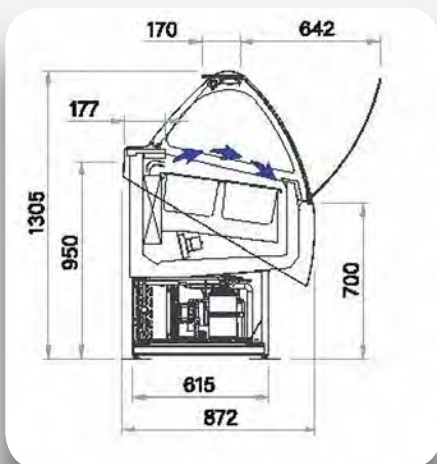

Modelo SMILE BASE.

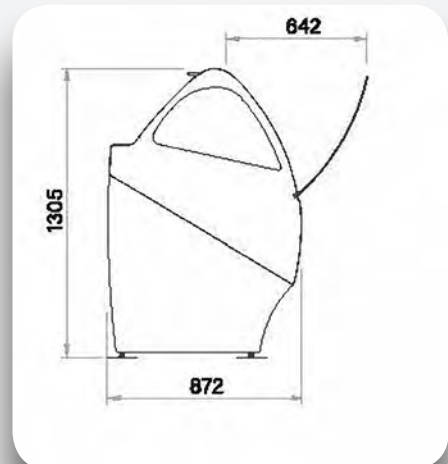

Modelo SMILE PANELADA.



# VITRINAS HELADO

## CARACTERÍSTICAS TÉCNICAS

Modelo		POP 12	POP 16	POP 18
Ancho panelada	mm	1.134	1.484	1.637
Fondo panelada	mm	1.034	1.034	1.034
Alto panelada	mm	1.283	1.283	1.283
Ancho base	mm	1.100	1.450	1.603
Fondo base	mm	1.030	1.030	1.030
Alto base	mm	1.280	1.280	1.280
<b>Capacidad cubetas 5 Lts.</b>	<b>Nº</b>	<b>12</b>	<b>16</b>	<b>18</b>
Refrigeración	Tipo	Ventilada	Ventilada	Ventilada
<b>Descarche</b>	<b>Tipo</b>	<b>Automático Gas</b>	<b>Automático Gas</b>	<b>Automatico Gas</b>
Temperatura	°C	-16 / -18	-16 / -18	-16 / -18
Compresor	Nº/Tipo	1 - Hermético	2 - Hermético	2 - Hermético
Refrigerante	Gas	R452	R452	R452
Alimentación eléctrica	Ph/Volts/Hz	2 x 230 / 50	2 x 230 / 50	2 x 230 / 50
Potencia	kW	2,15	3,53	3,53
<b>P.V.P. Mod.Base</b>	<b>€</b>	<b>11.620</b>	<b>13.773</b>	<b>14.176</b>
<b>P.V.P. Mod.Panelada</b>	<b>€</b>	<b>12.080</b>	<b>14.259</b>	<b>14.657</b>

**Nota:** Los modelos BASE se suministran sin paneles laterales, sin zócalo y sin panel frontal.

## Accesorios

	P.V.P. €
Lava-porcionador	315
Porta-conos	611
Kit ruedas	368
Cubeta inox 5 Lts (360x165x120) (*)	20
Cubeta policarbonato 5 Lts (360x165x120) (*)	8

(\*) Precio únicamente aplicable si se suministran junto la vitrina



Lavaporcionador.



Portaconos.

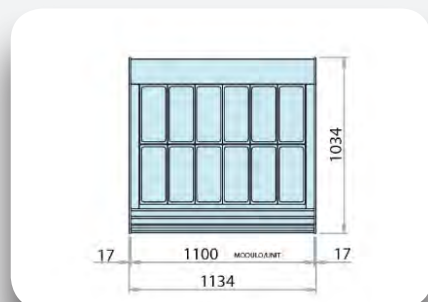

Mod. POP 12

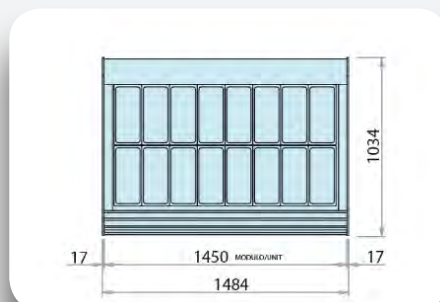

Mod. POP 16

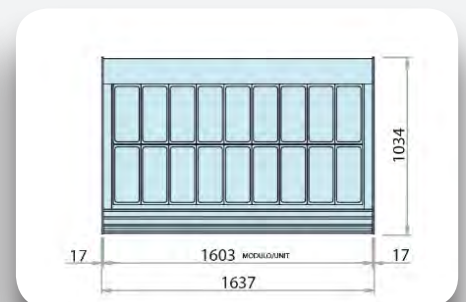

Mod. POP 18



proget



Mod. POP 12 Panelada

### VITRINAS HELADO POP:

Con la simplicidad de sus formas, Pop hace del helado el protagonista absoluto.

- Vitrinas con gran visibilidad, cristal frontal abatible y térmico anticondensación.
- Iluminación LED.
- Paneles decorativos en color blanco.
- Tapas correderas de plexiglás en el lado servicio.
- Panel de control electrónico para regulación de temperatura.
- Refrigeración ventilada con doble evaporador.
- Descarche automático ultra rápido con gas caliente por inversión de ciclo.
- Cuerpo monobloque con aislamiento de poliuretano de 60 mm de espesor.
- Compresor hermético doble (en los modelos 16 y 18) para un excelente rendimiento del refrigerador, con bajo nivel de ruido.
- Unidad de condensación extraíble para un mantenimiento rápido y fácil.
- Clase climática 7 (35 ° / 75% HR).

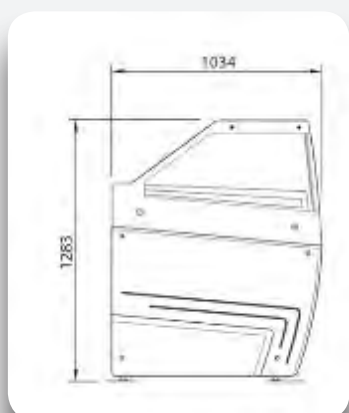

Modelo POP panelada..

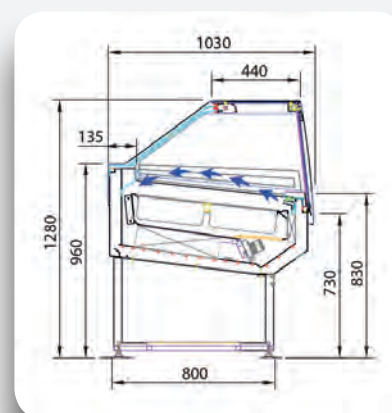

Modelo POP base.

# VITRINAS HELADO

## CARACTERÍSTICAS TÉCNICAS

Modelo		TWIST 12 H/SH	TWIST 18 H/SH	TWIST 24 H/SH
Ancho panelada	mm	1.124	1.627	2.144
Fondo panelada	mm	1.060	1.060	1.060
Alto panelada	mm	1.390	1.390	1.390
Ancho base	mm	1.100	1.603	2.120
Fondo base	mm	1.045	1.045	1.045
Alto base	mm	1.380	1.380	1.380
<b>Capacidad cubetas 5 Lts.</b>	<b>Nº</b>	<b>12</b>	<b>18</b>	<b>24</b>
Refrigeración	Tipo	Ventilada	Ventilada	Ventilada
<b>Descarche</b>	<b>Tipo</b>	<b>Automático Gas</b>	<b>Automático Gas</b>	<b>Automático Gas</b>
Temperatura	°C	-16 / -18	-16 / -18	-16 / -18
Compresores	Nº	1	2	2
Refrigerante	Gas	R452	R452	R452
Alimentación eléctrica (H)	Ph/Volts/Hz	2 x 230 / 50	2 x 230 / 50	2 x 230 / 50
Alimentación eléctrica (SH)	Ph/Volts/Hz	3 x 380 / 50	3 x 380 / 50	3 x 380 / 50
Potencia máxima ( H / SH )	kW	2,15 / 2,52	3,53 / 3,87	3,8 / 5,1
<b>P.V.P. Base H (*)</b>	<b>€</b>	<b>12.811</b>	<b>15.538</b>	<b>17.477</b>
<b>P.V.P. Base SH (*)</b>	<b>€</b>	<b>13.597</b>	<b>16.609</b>	<b>18.548</b>
<b>P.V.P. Panelada H (*)</b>	<b>€</b>	<b>13.859</b>	<b>16.614</b>	<b>18.605</b>
<b>P.V.P. Panelada SH (*)</b>	<b>€</b>	<b>14.645</b>	<b>17.685</b>	<b>19.676</b>

(\*) H = compresor hermético, SH = compresor semi-hermético

**Nota:** Los modelos BASE se suministran sin paneles laterales, sin zócalo y sin panel frontal.

## Accesorios

	P.V.P. €
Lava-porcionador	315
Porta-conos	611
Kit ruedas	368
Cubeta inox 5 Lts (360x165x120) (*)	20
Cubeta policarbonato 5 Lts (360x165x120) (*)	8

(\*) Precio únicamente aplicable si se suministran junto la vitrina



Lavaporcionador.



Portaconos.

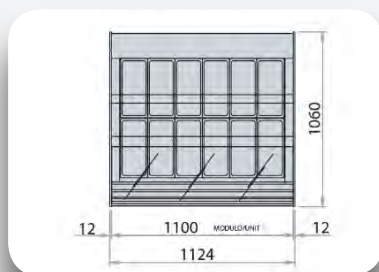

Mod. TWIST 12

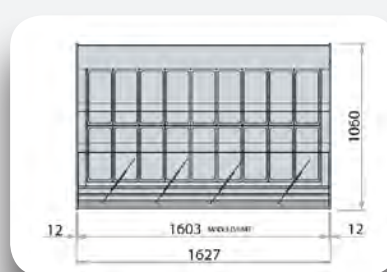

Mod. TWIST 18

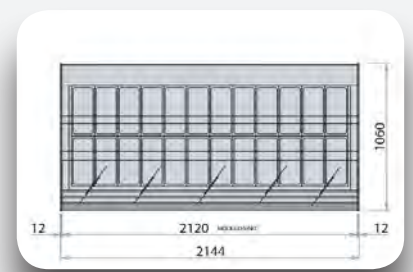

Mod. TWIST 24



proget



Mod. TWIST 18H Panelada

### VITRINAS HELADO TWIST:

Perfecta para garantizar la máxima visibilidad del producto tanto en espacios pequeños como grandes. Twist representa el carácter joven y dinámico. Una tecnología de vanguardia para el sistema de refrigeración y un diseño esencial, práctico e inmediato, para garantizar el funcionamiento total.

- Cristal frontal térmico anti condensación alimentado eléctricamente y abatible con ayuda de unos pistones.
- Cuba en acero inoxidable AISI 304.
- Iluminación LED.
- Cortina posterior auto-enrollable.
- Panel de control electrónico para regulación de temperatura.
- Refrigeración ventilada con doble evaporador.
- Descarche automático ultra rápido con gas caliente por inversión de ciclo.
- Cuerpo monobloque con aislamiento de poliuretano de 60 mm de espesor.
- Compresor hermético (H) o semi hermético (SH). Excelentes rendimientos, bajo nivel de ruido.
- Unidad de condensación extraíble para un mantenimiento rápido y fácil.
- Todos los modelos pueden ser personalizadas en cualquier color de la gama RAL, bajo pedido.
- Clase climática 7 (35 ° / 75% HR).

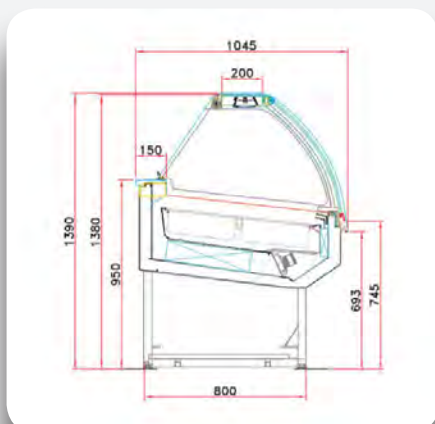

Mod. TWIST BASE

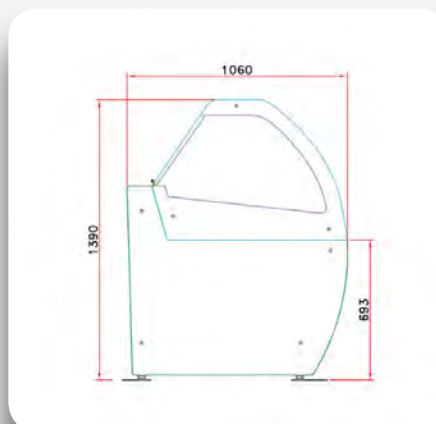

Mod. TWIST PANELADA



# VITRINAS HELADO

## CARACTERÍSTICAS TÉCNICAS

Modelo		MAGIC 2V 12 H/SH	MAGIC 2V 18 H/SH	MAGIC 2V 24 H/SH	45° MAGIC 2V H/SH
Ancho panelada	mm	1.096	1.601	2.136	1.832
Fondo panelada	mm	1.120	1.120	1.120	1.120 / 1.206
Alto panelada	mm	1.220	1.220	1.220	1.220
Ancho base	mm	1.070	1.575	2.110	1.832
Fondo base	mm	1.120	1.120	1.120	1103 / 1.206
Alto base	mm	1.220	1.220	1.220	1.220
<b>Capacidad cubetas 5 Lts.</b>	<b>Nº</b>	<b>12</b>	<b>18</b>	<b>24</b>	<b>14</b>
Refrigeración	Tipo	Ventilada	Ventilada	Ventilada	Ventilada
<b>Descarche</b>	<b>Tipo</b>	<b>Automático Gas</b>	<b>Automático Gas</b>	<b>Automático Gas</b>	<b>Automático Gas</b>
Temperatura	°C	-16 / -18	-16 / -18	-16 / -18	-16 / -18
Compresores	Nº	1	2	2	2
Refrigerante	Gas	R452	R452	R452	R452
Alimentación eléctrica (H)	Ph/Volts/Hz	2 x 230 / 50	2 x 230 / 50	2 x 230 / 50	2 x 230 / 50
Alimentación eléctrica (SH)	Ph/Volts/Hz	3 x 380 / 50	3 x 380 / 50	3 x 380 / 50	3 x 380 / 50
Potencia máxima ( h/SH )	kW	2,15 / 2,52	3,53 / 3,87	3,8 / 5,1	3,53 /3,87
<b>P.V.P. Base H (*)</b>	<b>€</b>	<b>15.708</b>	<b>18.834</b>	<b>21.090</b>	<b>22.822</b>
<b>P.V.P. Base SH (*)</b>	<b>€</b>	<b>16.494</b>	<b>19.905</b>	<b>22.161</b>	<b>23.893</b>
<b>P.V.P. Panelada H (*)</b>	<b>€</b>	<b>16.920</b>	<b>20.201</b>	<b>22.624</b>	<b>24.252</b>
<b>P.V.P. Panelada SH (*)</b>	<b>€</b>	<b>17.706</b>	<b>21.272</b>	<b>23.695</b>	<b>25.323</b>

(\*) H = compresor hermético, SH = compresor semi-hermético

**Nota:** Los modelos BASE se suministran sin paneles laterales, sin zócalo y sin panel frontal.

Accesorios	P.V.P. €
Lava-porcionador	<b>315</b>
Porta-conos	<b>611</b>
Kit ruedas	<b>368</b>
Cubeta inox 5 Lts (360x165x120) (*)	<b>20</b>
Cubeta policarbonato 5 Lts (360x165x120) (*)	<b>8</b>

(\*) Precio únicamente aplicable si se suministran junto la vitrina



Lavaporcionador.



Portaconos.

### CANALIZABLE:

Con las vitrinas MAGIC podrá construir la vitrina que necesite porque son canalizables lo que permite unir diferentes vitrinas de distintos tamaños. Además dispone usted de piezas en ángulo de 45° para adaptar la vitrina a sus necesidades. Consultar precios.







proget



Mod. MAGIC 2V 12H Panelada

### VITRINAS HELADO MAGIC:

Visibilidad total del producto desde todos los lados, un diseño elegante, moderno y decisivo, la tecnología de vanguardia. Magic es ideal para heladerías, pastelerías y charcuterías también gracias a la gran flexibilidad de sus módulos.

- Cristal frontal térmico anti condensación alimentado eléctricamente y abatible con bisagras inferiores.
- Cuba en acero inoxidable AISI 304.
- Iluminación LED.
- Cortina posterior auto-enrollable..
- Panel de control electrónico para regulación de temperatura.
- Refrigeración ventilada con dos evaporadores y doble flujo de aire.
- Descarche automático ultra rápido con gas caliente por inversión de ciclo.
- Cuerpo monobloque con aislamiento de poliuretano de 60 mm de espesor.
- Compresor hermético (H) o semi hermético (SH). Excelentes rendimientos, bajo nivel de ruido.
- Unidad de condensación extraíble para un mantenimiento rápido y fácil.
- Todos los modelos pueden ser personalizadas en cualquier color de la gama RAL, bajo pedido.
- También disponibles con altura 1.380 mm. al mismo precio.
- Clase climática 7 (35 ° / 75% HR).

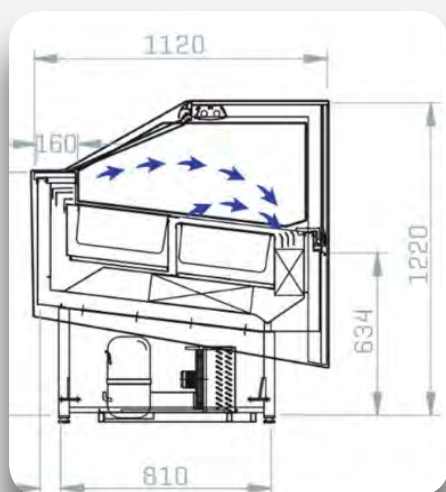

Mod. MAGIC BASE

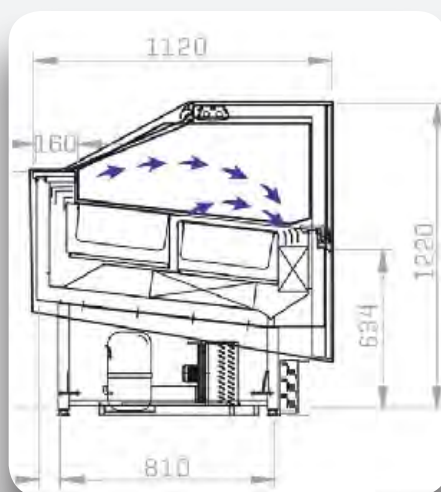

Mod. MAGIC PANELADA

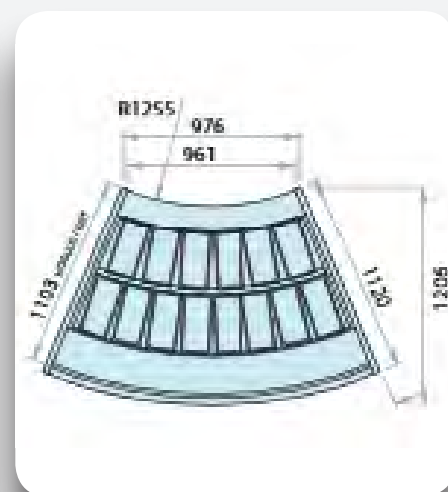

Mod. MAGIC 45°

# VITRINAS HELADO

## CARACTERÍSTICAS TÉCNICAS

Modelo		SPRINT 4 + 4	SPRINT 6 + 6	SPRINT 8 + 8	SPRINT 10 + 10	SPRINT 12 + 12
Ancho	mm	950	950	1.150	1.413	1.672
Fondo	mm	661	661	661	661	661
Alto	mm	1.280	1.280	1.280	1.280	1.280
Capacidad carapinas 7 Lts.	Nº	8	12	16	20	24
Refrigeración	Tipo	Ventilada	Ventilada	Ventilada	Ventilada	Ventilada
Descarche	Tipo	sin	sin	sin	sin	sin
Temperatura	°C	-5 / -18	-5 / -18	-5 / -18	-5 / -18	-5 / -18
Compresores	Nº	1	1	1	1	1
Refrigerante	Gas	R452	R452	R452	R452	R452
Alimentación eléctrica (H)	Ph/Volts/Hz	2 x 230 / 50	2 x 230 / 50	2 x 230 / 50	2 x 230 / 50	2 x 230 / 50
Potencia compresor	Wats	440	570	640	830	900
<b>P.V.P. Base</b>	€	<b>6.181</b>	<b>6.985</b>	<b>8.237</b>	<b>9.523</b>	<b>10.855</b>
<b>P.V.P. Panelada</b>	€	<b>8.435</b>	<b>9.273</b>	<b>11.328</b>	<b>12.612</b>	<b>13.945</b>

**Nota:** Carapinas no incluidas.

**Nota:** Los modelos BASE se suministran sin paneles laterales, sin zócalo y sin panel frontal.

Accesorios	P.V.P. €
Lava-porcionador	315
Carapina 7 Lts	84
Tapa carapina Mod. PS	128
Tapa carapina Mod. PC	361

(\*) Precio únicamente aplicable si se suministran junto la vitrina



Lavaporcionador.



Portaconos.

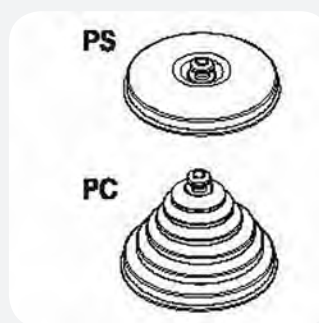

Tapas carapina.

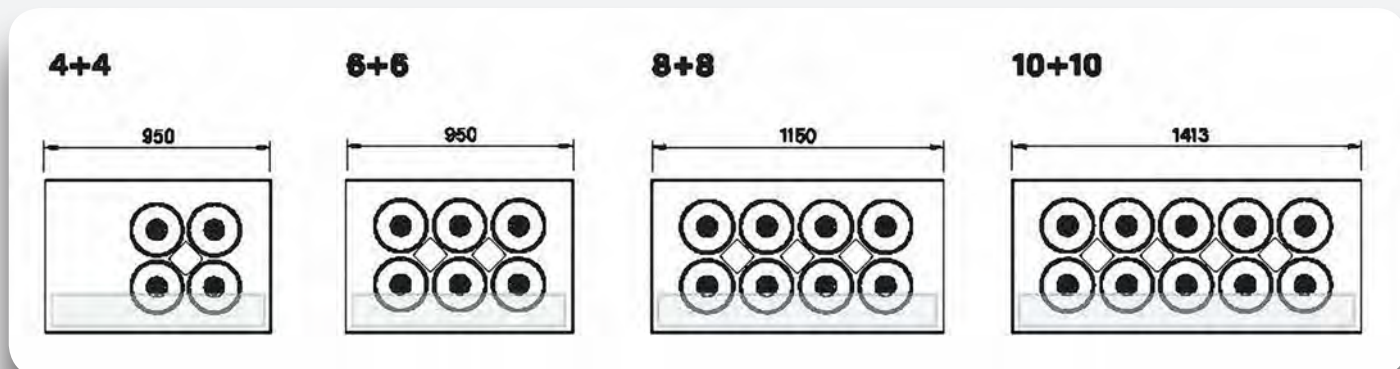



Mod. SPRINT 8+8

### VITRINAS HELADO SPRINT:

- Cuba en acero inoxidable AISI 304.
- Cuerpo monobloque con aislamiento de poliuretano.
- Refrigeración ventilada con compartimento refrigerante hermético (sin descarche).
- Ventiladores en torre extraíble para fácil mantenimiento.
- Compresor hermético V230/1 para un excelente rendimiento, bajo nivel de ruido.
- Carapina anti rotación con reserva.
- Panel de control electrónico para regulación de temperatura.
- Todos los modelos pueden ser personalizadas en cualquier color de la gama RAL, bajo pedido.
- Clase climática 4 (30 ° / 55% HR).

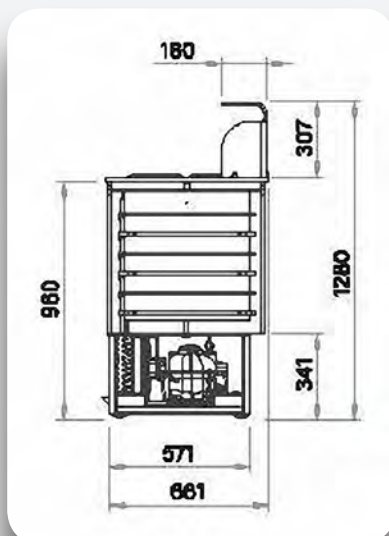

Modelo SPRINT BASE.

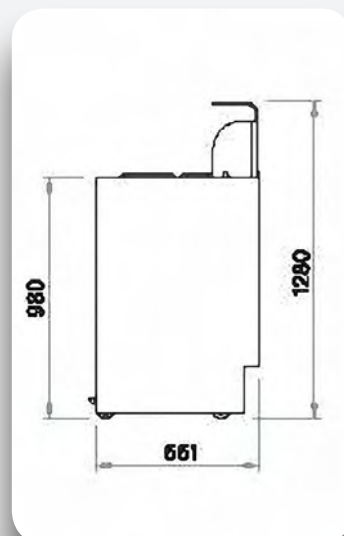

Modelo SPRINT PANELADA.







# HORNOS MICROONDAS



# HORNOS MICROONDAS

## CARACTERÍSTICAS TÉCNICAS

Modelo		uso ligero		uso medio			intensivo
		RMS 510 DS2	RMS 510 TS2	RCS 511 DSE	RCS 511 TS	RFS 518 TS	DEC 18 E2
Ancho exterior	mm	508	508	559	559	552	419
Fondo exterior	mm	419	419	482	482	514	549
Alto exterior	mm	311	311	352	349	362	343
Ancho interior	mm	330	330	368	368	362	330
Fondo interior	mm	330	330	381	381	416	305
Alto interior	mm	197	197	216	216	226	171
<b>Capacidad</b>	<b>lts.</b>	<b>23</b>	<b>23</b>	<b>34</b>	<b>34</b>	<b>34</b>	<b>17</b>
Tipo de mandos		mecánico	electrónico	mecánico	electrónico	electrónico	electrónico
Niveles programación / ajustes de programa	num.	temporizador	10 / 20	temporizador	10 / 100	10 / 100	10 / 100
Niveles de potencia	num.	1	5	4	5	5	11
Tiempo máximo de cocción	min.	6	60	10	60	60	60
Función descongelación		no	si	si	si	si	si
Magnetron	num.	1	1	1	1	2	2
Potencia cocción	W	1.000	1.000	1.100	1.100	1.800	1.800
Alimentación	Ph/Volts/Hz	2 x 230 / 50	2 x 230 / 50	2 x 230 / 50	2 x 230 / 50	2 x 230 / 50	2 x 230 / 50
Potencia	W	1.000	1.000	1.100	1.100	1.800	1.800
<b>P.V.P.</b>	<b>€</b>	<b>785</b>	<b>815</b>	<b>1.013</b>	<b>1.243</b>	<b>2.833</b>	<b>3.706</b>





MENUMASTER



Mod. RMS 510 TS2



Mod. RMS 510 DS2



Mod. RCS 511 DSE



Mod. RCS 511 TS



Mod. RFS 518 TS



Mod. DEC 18 E 2

### RMS/RCS/RFS/DEC:

- Microondas industriales y profesionales sin plato giratorio.
- Acabado interior y exterior en acero inoxidable.
- Puertas de acero inoxidable, excepto en los modelos RMS 510 DS2 y RMS 510 TS2 de ABS.
- Fácil limpieza tanto interior como exterior.
- Las puertas permiten la visión interior. Iluminación interior.
- Función de descongelación excepto en el modelo RMS 510 DS2.
- RMS 510 DS2: (mecánico), equipados de un temporizador, de reinicio automáticamente a cero si la puerta se abre durante el calentamiento.
- RMS 510 TS2: (electrónico), 10 niveles de programación y 20 ajustes de programa.
- RCS 511 DSE: (mecánico), equipados de un temporizador, de reinicio manual a cero si la puerta se abre durante el calentamiento.
- RCS 511 TS2, RFS 518 TS2 Y DEC 18 E2 (electrónicos), 10 niveles de programación y 100 ajustes de programa
- DEC 18 E2: Interfaz y software de programación disponible en 24 idiomas. Norma de conectividad USB inteligente.



Mando mecánico DS2.



Conectividad USB mod. DEC 18 E2.



Interior en acero inoxidable.

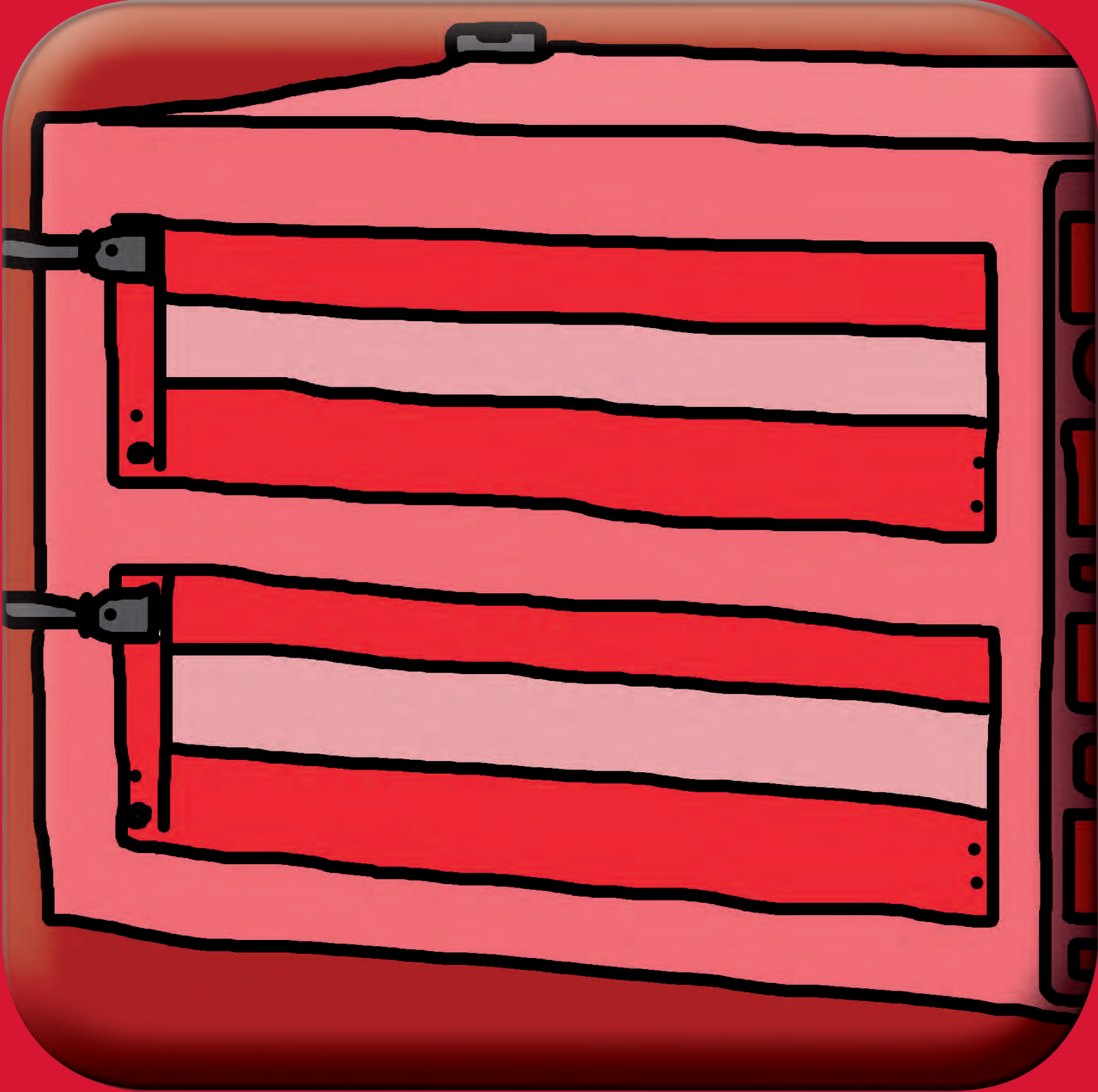





# HORNOS PIZZA Y ACCESORIOS



# AMASADORA VENERE

## CARACTERÍSTICAS TÉCNICAS

Modelo	VENERE	10 KR	20 KR	30 KR
Ancho exterior	mm	340	420	480
Fondo exterior	mm	580	710	780
Alto exterior	mm	650	740	840
<b>Capacidad cuba</b>	<b>kg</b>	<b>12</b>	<b>25</b>	<b>35</b>
Alimentación eléctrica	Ph/Volts/Hz	3 x 400 / 50	3 x 400 / 50	3 x 400 / 50
Absorción máxima	kW	0,75	1,1	1,5
<b>P.V.P.</b>	<b>€</b>	<b>2.317</b>	<b>2.869</b>	<b>3.749</b>





Mod. VENERE 30 KR

## VENERE:

**La tecnología que marca la diferencia.** Homogeneidad y consistencia para masa pequeña y media. Máxima seguridad y fiabilidad. Fabricadas con tecnología para responder a las exigencias específicas de pizzerías, panaderías y pastelerías.

- Estructura de acero pintado
- Cubeta y espiral en acero inoxidable
- Rejilla de protección de la cubeta en acero inoxidable AISI 304 pulido
- Ruedas giratorias con freno
- Dos velocidades (un motor)
- Temporizador
- Transmisión de correa/cadena
- Panel de mandos, fácil uso.
- Equipadas con una espiral diseñada para para mezclar la masa de pizza en pocos minutos, garantizando una mejor oxigenación del producto.
- Provistas de todos los dispositivos de seguridad según las normativas internacionales.



Rejilla seguridad.



Panel mandos, 2 velocidades.



Ruedas giratorias.

# AMASADORA CANOVA

## CARACTERÍSTICAS TÉCNICAS

Modelo	CANOVA	CNV 45	CNV 60
Ancho exterior	mm	637	637
Fondo exterior	mm	1.085	1.085
Alto exterior	mm	1.325	1.325
Capacidad cuba	kg	45	60
Alimentación eléctrica (indicar en el pedido)	Ph/Volts/Hz	3 / 400 x 50/60	3 / 400 x 50/60
Absorción máxima	kW	3,4	3,4
<b>P.V.P.</b>	<b>€</b>	<b>8.476</b>	<b>8.824</b>







Mod. CANOVA CNV 60

### CANOVA:

**El instrumento ideal para cada tipo de mezcla.** Gran flexibilidad de uso y mayor volumen sin sobrecalentar la masa. Amasadoras en espiral totalmente de acero inoxidable. Máxima seguridad y fiabilidad. Fabricadas con tecnología para responder a las exigencias específicas de pizzerías, panaderías y pastelerías.

- Fabricadas totalmente en acero inoxidable.
- Tapa superior en termoformado.
- Estructura de acero pintado levantada del suelo (3 patas fijas y 1 pata regulable)
- Protección de la cubeta en PETG transparente.
- Posibilidad de rotación de la cubeta solamente
- Posibilidad de rotación de la espiral solamente
- Inversión de la rotación de la cubeta
- Cubeta, espiral y pivote en acero inoxidable
- Transmisión de correa
- Dos motores
- Dos velocidades
- Panel de mandos, fácil uso.
- Equipadas con una espiral diseñada para para mezclar la masa de pizza en pocos minutos, garantizando una mejor oxigenación del producto.
- Provistas de todos los dispositivos de seguridad según las normativas internacionales.



Tapa transparente.



Panel mandos, 2 velocidades.



Pie regulable en altura.



Cubeta, espiral y pivote en acero inox.

# BOLEADORA BRN

## CARACTERÍSTICAS TÉCNICAS

<b>Modelo</b>		<b>BRN 280</b>	<b>BRN 800</b>
Ancho exterior	mm.	390	410
Fondo exterior	mm.	565	625
Alto exterior	mm.	795	830
Ancho bandeja superior	mm.	440	505
<b>Peso porción (min/max)</b>	<b>gr</b>	<b>20 / 300</b>	<b>20 / 900</b>
Productividad horaria	Uds.	900 - 1.000	900 - 1.000
Alimentación eléctrica <b>(indicar en el pedido)</b>	Ph/Volts/Hz	<b>2 / 230 X 50/60</b>	<b>2 / 230 x 50/60</b>
Absorción máxima	kW	0,37	0,37
<b>P.V.P.</b>	<b>€</b>	<b>4.029</b>	<b>6.831</b>





Mod. BRN 800

## BOLEADORA "BRN"

- Robustas y fabricadas en acero inoxidable.
- Ambos modelos están equipados con 4 ruedas (2 con freno).
- Completamente desmontable para facilitar la limpieza y máxima higiene.
- Cilindro y espiral fabricados en aluminio recubierto de teflón.
- Panel de mandos de fácil uso. Consta de un botón inicio y otro de parada.
- Botón rojo de parada de emergencia.
- La boleadora, sin ningún tipo de ajustes, produce automáticamente diferentes tamaños de bolas en función del tamaño de las porciones de masa introducidas.
- No estresa ni calienta la masa
- El promedio de producción para ambas máquinas es de aproximadamente 700 bolas/hora. La producción está calculada a un ritmo normal de 1 bola cada 5 segundos.
- La producción horaria siempre depende de la velocidad de introducción de las piezas.
- Diseño ergonómico adaptado al operario. Las bolas obtenidas se depositan automáticamente en la bandeja superior de la máquina.
- Redondea la masa de 20 a 300 gr (mod. BRN280) y de 20 a 900 gr (mod. BRN800).



Completamente desmontable.



Cilindro y espiral recubiertos de teflón.



Salida bola en bandeja superior y redondea de 20 gr. a 900 gr.



Ruedas con freno.



# FORMADORAS PIZZA

## CARACTERÍSTICAS TÉCNICAS

Modelo		PZF/30DS	PZF/35DS	PZF/40DS	PZF/45DS	PZF/50DS
Ancho exterior	mm	500	500	560	560	560
Fondo exterior	mm	610	610	710	710	710
Alto exterior	mm	770	770	860	860	860
<b>Diámetro de la pizza</b>	<b>mm</b>	<b>300</b>	<b>350</b>	<b>400</b>	<b>450</b>	<b>500</b>
	Ph/Volts/Hz	2 x 230 / 50	2 x 230 / 50	2 x 230 / 50	2 x 230 / 50	2 x 230 / 50
	Ph/Volts/Hz	3 x 230 / 50	3 x 230 / 50	3 x 230 / 50	3 x 230 / 50	3 x 230 / 50
<b>Alimentación eléctrica (indicar en el pedido)</b>	Ph/Volts/Hz	3 x 400 / 50	3 x 400 / 50	3 x 400 / 50	3 x 400 / 50	3 x 400 / 50
	Ph/Volts/Hz	2 x 208 / 60	2 x 208 / 60	2 x 208 / 60	2 x 208 / 60	2 x 208 / 60
	Ph/Volts/Hz	3 x 208 / 60	3 x 208 / 60	3 x 208 / 60	3 x 208 / 60	3 x 208 / 60
Absorción máxima	kW	3,95 a 4,13	3,95 a 4,13	5,55	6,55	6,55
<b>P.V.P.</b>	<b>€</b>	<b>6.382</b>	<b>6.459</b>	<b>8.268</b>	<b>8.373</b>	<b>8.475</b>

Mesa soporte modelo	SPZF	
Ancho	mm	615
Fondo	mm	690
Alto (a elegir/indicar en el pedido)	mm	775
<b>P.V.P.</b>	<b>€</b>	<b>1.416</b>

**Nota: Mesa soporte válida para todos los modelos**







Mod. PZF/40 DS

Mesa soporte Mod. SPZF

### PIZZAFORM:

Es una prensa especial, patente de Cuppone, para moldear en caliente discos de pasta para pizza de hasta 52 cm de diámetro.

- Estructura de acero inoxidable.
- Ajuste electrónico individual de la temperatura de los platos superior e inferior.
- Control electrónico del tiempo de contacto de los platos.
- Fácil ajuste mecánico del grosor de la pizza.
- La forma de los platos cromados permite una perfecta homogeneidad de forma y espesor de la pizza, sin renunciar al tradicional borde de las pizzas.
- La posibilidad de regular manualmente el grosor de la masa de la pizza, la forma especial de los platos y el control electrónico de la temperatura y del tiempo de contacto, permiten extender uniformemente la masa consiguiendo el diámetro deseado y la creación de una capa sólida y delgada de gel de almidón en la parte exterior de la masa, para garantizar una perfecta cocción de la masa en el horno.
- Productividad elevada, hasta 400 pizzas por hora, sin usar mano de obra especializada.
- Provistas de todos los dispositivos de seguridad según las normativas internacionales.



Control electrónico.



Regulación del grosor.



Dimensión de los platos.

# HORNOS PIZZA HE 400

## CARACTERÍSTICAS TÉCNICAS

### Horno modelo (1 cámara)

		HE400/1	HE400/1 N
Ancho exterior	mm	660	660
Fondo exterior	mm	590	590
Alto exterior	mm	395	395
Ancho interior	mm	400	400
Fondo interior	mm	400	400
Alto interior	mm	85	85
<b>Capacidad cocción</b>	<b>Nº/mm</b>	<b>1 (Ø400)</b>	<b>1 (Ø400)</b>
Suelo de cocción	Tipo	refractario de corderita	pedra refractaria
Alimentación	Ph/Volts/Hz	2/230 X 50/60	2/230 X 50/60
Absorción máxima	kW	2,8	2,8
Consumo medio	kW/h.	1,7	1,7
<b>P.V.P. (TM mecánico) (*)</b>	€	<b>1.526</b>	<b>1.641</b>
<b>P.V.P. (TS digital) (*)</b>	€	<b>2.344</b>	<b>2.461</b>

(\*) Indicar en el pedido el color a elegir (azul / verde/ negro / rosa / rojo / amarillo)

### Mesa soporte modelo

		HE400/SP
Ancho	mm	1.224
Fondo	mm	593
Alto	mm	1.126
Color a elegir / indicar en el pedido		azul / verde/ negro / rosa / rojo / amarillo
<b>P.V.P.</b>	€	<b>746</b>

**Nota:** Mesa soporte con porta pala y plano lateral





Mod. HE 400/1 N



Mod. HE 400/1



Mesa soporte Mod. HE 400/SP



Control mecánico / digital .



6 colores frontales.

### HE 400/1:

HE400, el horno diseñado para uso doméstico, colorido y práctico, de pequeñas dimensiones, pero que mantiene las prestaciones de un horno profesional de última generación. Trae el auténtico aroma y calidad de las pizzerías profesionales a la mesa de casa. Cuenta con la misma eficiencia y un diseño más compacto y elegante con una selección de seis colores para adaptarse a sus preferencias. Ofrece un rendimiento de calidad del restaurante y garantiza altos estándares de seguridad y rendimiento.

- Puerta con doble cristal panorámico desmontable.
- Pantalla anti quemaduras.
- Iluminación interior con lámpara halógena 12V.
- Evacuación de vapores.
- Suelo de la cámara de cocción de material refractario de cordierita y para los modelos "N" en piedra refractaria "NAPOLITANA" apta para cocinar a altas temperaturas.
- Aislamiento de lana mineral evaporada.
- Resistencias blindadas y diferenciadas de cielo y bajo la solera.
- Termostato de seguridad.
- Ventilador de seguridad.
- Temperatura de inferior y superior independientes en los modelos con control mecánico.
- Solo para los modelos "TS": Temperatura y potencia inferior y superior independiente, Función económica, Pyrolysis, Programador de cocción, Recetario, Programador semanal, Alarma acústica fin de cocción.
- Temperatura máxima de trabajo 450°C.



Temperatura max. 450°C.



Cámara cocción inox.

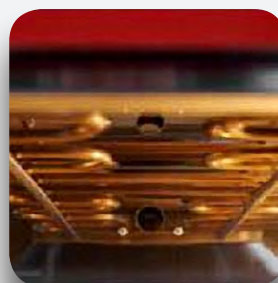

Resistencias independientes.



Superficie de Cordierita



# HORNOS PIZZA TIZIANO

## CARACTERÍSTICAS TÉCNICAS

<b>Horno modelo (1 cámara)</b>		<b>TZ420/1M</b>	<b>TZ425/1M</b>	<b>TZ230/1M</b>	<b>TZ430/1M</b>	<b>TZ435/1M</b>
Ancho exterior	mm	700	800	900	900	1.000
Fondo exterior	mm	560	660	600	760	860
Alto exterior	mm	390	390	390	390	390
Ancho interior	mm	420	520	620	620	720
Fondo interior	mm	420	520	460	620	720
Alto interior	mm	140	140	140	140	140
<b>Capacidad cocción</b>	<b>Nº/mm</b>	<b>4 (Ø200)</b>	<b>4 (Ø250)</b>	<b>2 (Ø300)</b>	<b>4 (Ø300)</b>	<b>4 (Ø350)</b>
	<b>Nº/mm</b>	<b>1 (Ø400)</b>	<b>1 (Ø500)</b>	<b>1 (Ø450)</b>	<b>1 (Ø500)</b>	<b>1 (Ø500)</b>
Alimentación	Ph/Volts/Hz	2 / 230 x 50/60	3 / 400 x 50/60	3 / 400 x 50/60	3 / 400 x 50/60	3 / 400 x 50/60
Absorción máxima	kW	2,3	4	3,2	4,6	5,2
Consumo medio	kW/h.	1,3	2,3	1,9	2,8	3,2
<b>P.V.P.</b>	<b>€</b>	<b>1.264</b>	<b>1.392</b>	<b>1.439</b>	<b>1.559</b>	<b>1.736</b>

<b>Horno modelo (2 cámaras)</b>		<b>TZ420/2M</b>	<b>TZ425/2M</b>	<b>TZ230/2M</b>	<b>TZ430/2M</b>	<b>TZ435/2M</b>
Ancho exterior	mm	700	800	900	900	1.000
Fondo exterior	mm	560	660	600	760	860
Alto exterior	mm	690	690	690	690	690
Ancho interior	mm	420	520	620	620	720
Fondo interior	mm	420	520	460	620	720
Alto interior	mm	140	140	140	140	140
<b>Capacidad cocción</b>	<b>Nº/mm</b>	<b>4+4 (Ø200)</b>	<b>4+4 (Ø250)</b>	<b>2+2 (Ø300)</b>	<b>4+4 (Ø300)</b>	<b>4+4 (Ø350)</b>
	<b>Nº/mm</b>	<b>1+1 (Ø400)</b>	<b>1+1 (Ø500)</b>	<b>1+1 (Ø450)</b>	<b>1+1 (Ø500)</b>	<b>1+1 (Ø500)</b>
Alimentación	Ph/Volts	3 / 400 x 50/60	3 / 400 x 50/60	3 / 400 x 50/60	3 / 400 x 50/60	3 / 400 x 50/60
Absorción máxima	kW	4,2	7,6	6,2	9,2	10,4
Consumo medio	kW/h.	2,6	4,6	3,8	5,6	6,4
<b>P.V.P.</b>	<b>€</b>	<b>2.156</b>	<b>2.486</b>	<b>2.595</b>	<b>2.833</b>	<b>3.178</b>

<b>Mesa soporte modelo</b>		<b>STZ425/1</b>	<b>STZ230/1</b>	<b>STZ430/1</b>	<b>STZ435/1</b>
		<b>STZ425/2</b>	<b>STZ230/2</b>	<b>STZ430/2</b>	<b>STZ435/2</b>
Ancho	mm	800	900	900	1.000
Fondo	mm	640	580	740	840
Alto (Mod. STZ/1 cámara)	mm	1.170	1.170	1.170	1.170
Alto (Mod. STZ/2 cámaras)	mm	970	970	970	970
<b>P.V.P. STZ(1 y 2 cámaras)</b>	<b>€</b>	<b>502</b>	<b>532</b>	<b>557</b>	<b>592</b>

<b>Campana sin aspiración</b>		<b>KTZ420NT</b>	<b>KTZ425NT</b>	<b>KTZ230NT</b>	<b>KTZ430NT</b>	<b>KTZ435NT</b>
Ancho exterior	mm	705	805	905	905	1.005
Fondo exterior	mm	715	815	755	915	1.015
Alto exterior	mm	170	170	170	170	170
<b>P.V.P.</b>	<b>€</b>	<b>347</b>	<b>399</b>	<b>424</b>	<b>462</b>	<b>532</b>







Campana Mod. KTZ 430 NT



Mod. TIZIANO 430/2 (M)

Mesa soporte Mod. STZ 430/2

### TIZIANO:

El pequeño horno eléctrico adaptable a todos los espacios.

- Frontal y puerta de acero inoxidable.
- Puerta con cristal panorámico.
- Aislamiento de lana mineral evaporada.
- Suelo de la cámara de cocción de material refractario de cordierita.
- Iluminación interior con lámpara halógena 12V.
- Evacuación de vapores.

- Resistencias blindadas y diferenciadas de cielo y bajo la solera.
- Dos termostatos para controlar las temperaturas de cielo y solera de manera independiente.
- Termómetro para la visualización de la temperatura.
- Termostato de seguridad.
- Superponibles hasta 3 cámaras.
- Temperatura máxima de trabajo 400°C.



Campana KTZ NT.



Mesa soporte STZ.



Mod. TIZIANO 430/1M

# HORNOS PIZZA TIEPOLO

## CARACTERÍSTICAS TÉCNICAS

### Horno modelo (1 cámara)

		TP435/1	TP635/1	TP635L/1	TP935/1
Ancho exterior	mm	1.040	1.040	1.400	1.400
Fondo exterior	mm	910	1.270	910	1.270
Alto exterior	mm	410	410	410	410
Ancho interior	mm	720	720	1.080	1.080
Fondo interior	mm	720	1.080	720	1.080
Alto interior	mm	140	140	140	140
<b>Capacidad cocción</b>	<b>Nº/mm</b>	<b>4 (Ø350)</b>	<b>6 (Ø350)</b>	<b>6 (Ø350)</b>	<b>9 (Ø350)</b>
	<b>Nº/mm</b>	<b>1 (Ø500)</b>	<b>2 (Ø500)</b>	<b>2 (Ø500)</b>	<b>4 (Ø500)</b>
Alimentación	Ph/Volts/Hz	3 x 400 / 50	3 x 400 / 50	3 x 400 / 50	3 x 400 / 50
Absorción máxima	kW	5,3	7,8	7,9	11,7
Consumo medio	kW/h.	3,2	4,7	4,8	7
<b>P.V.P.</b>	<b>€</b>	<b>2.348</b>	<b>3.243</b>	<b>3.567</b>	<b>4.242</b>

### Horno modelo (2 cámaras)

		TP435/2	TP635/2	TP635L/2	TP935/2
Ancho exterior	mm	1.040	1.040	1.400	1.400
Fondo exterior	mm	910	1.270	910	1.270
Alto exterior	mm	730	730	730	730
Ancho interior	mm	720	720	1.080	1.080
Fondo interior	mm	720	1.080	720	1.080
Alto interior	mm	140	140	140	140
<b>Capacidad cocción</b>	<b>Nº/mm</b>	<b>4+4 (Ø350)</b>	<b>6+6 (Ø350)</b>	<b>6+6 (Ø350)</b>	<b>9+9 (Ø350)</b>
	<b>Nº/mm</b>	<b>1+1 (Ø500)</b>	<b>2+2 (Ø500)</b>	<b>2+2 (Ø500)</b>	<b>4+4 (Ø500)</b>
Alimentación	Ph/Volts/Hz	3 x 400 / 50	3 x 400 / 50	3 x 400 / 50	3 x 400 / 50
Absorción máxima	kW	5,3+5,3	7,8+7,8	7,9+7,9	11,7+11,7
Consumo medio	kW/h.	6,4	9,4	9,5	14
<b>P.V.P.</b>	<b>€</b>	<b>4.085</b>	<b>5.451</b>	<b>6.079</b>	<b>7.490</b>

### Mesa soporte modelo

		STP435/1 STP435/2	STP635/1 STP635/2	STP635L/1 STP635L/2	STP935/1 STP935/2
Ancho	mm	1.030	1.030	1.390	1.390
Fondo	mm	840	1.200	840	1.200
Alto (mod. STP/1 cámara)	mm	1.100	1.100	1.100	1.100
Alto (mod. STP/2 cámaras)	mm	900	900	900	900
<b>P.V.P. STP(1 y 2 cámaras)</b>	<b>€</b>	<b>832</b>	<b>910</b>	<b>924</b>	<b>1.032</b>
<b>P.V.P. STP(1 y 2 cámaras) con ruedas</b>	<b>€</b>	<b>1.247</b>	<b>1.327</b>	<b>1.339</b>	<b>1.444</b>

### Campana sin aspiración

### Campana con aspiración

		KTP435NT KTP435AS	KTP635NT KTP635AS	KTP635LNT KTP635LAS	KTP935NT KTP935AS
Ancho exterior	mm	1.040	1.040	1.400	1.400
Fondo exterior	mm	1.110	1.110	1.100	1.110
Alto exterior	mm	410	410	410	410
Tubo salida humos	Ø/mm	150	150	150	150
Caudal extracción (Mod.AS)	m3/h	700	700	700	700
Alimentación (Mod.AS)	Ph/Volts/Hz	2 x 230 / Hz	2 x 230 / 50	2x230	2x230
Absorción máxima (Mod.AS)	kW	0,13	0,13	0,13	0,13
<b>P.V.P. NT (sin aspiración)</b>	<b>€</b>	<b>1.605</b>	<b>1.647</b>	<b>1.899</b>	<b>1.942</b>
<b>P.V.P. AS (con aspiración)</b>	<b>€</b>	<b>2.020</b>	<b>2.060</b>	<b>2.314</b>	<b>2.354</b>

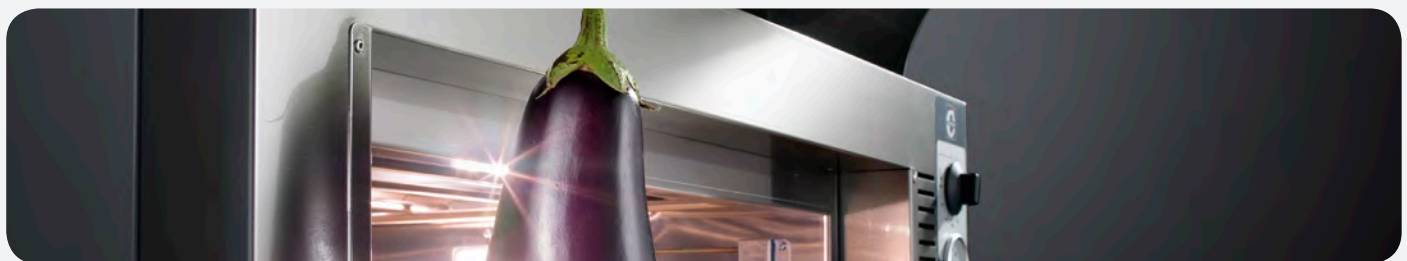



Campana Mod. KTP 635 AS

Mod. TIEPOLO 635/2

Mesa soporte Mod. STP 635/2



### TIEPOLO:

El horno simple, eficaz y duradero.

- Frontal y puerta de acero inoxidable.
- Puerta con cristal panorámico.
- Aislamiento de lana mineral evaporada.
- Cámara de cocción en acero inoxidable.
- Suelo de la cámara de cocción de material refractario de cordierita.
- Iluminación interior con lámpara halógena 12V.
- Evacuación de vapores de cocción.
- Resistencias blindadas y diferenciadas de cielo y bajo la solera.
- Termostato para controlar la temperatura de la cámara.
- Control de potencia (min-máx.) de las resistencias de cielo y solera de manera independiente.
- Termómetro para la visualización de la temperatura cámara.
- Dotado con termostato de seguridad.
- Dispone de sistema automático de ventilación en cuadro eléctrico.
- Todos los modelos se pueden proporcionar con soporte (con o sin ruedas) y campana con motor (5 velocidades) o sin motor.
- Superponibles hasta 3 cámaras.
- Temperatura máxima de trabajo 400°C.



Campana KTP AS.



Resistencias blindadas.



Mod. TIEPOLO 635/1

# HORNOS PIZZA DONATELLO

## CARACTERÍSTICAS TÉCNICAS

<b>Horno modelo (1 cámara)</b>		<b>DN435/1</b>	<b>DN635/1</b>	<b>DN635L/1</b>	<b>DN935/1</b>
Ancho exterior	mm	1.150	1.150	1.510	1.510
Fondo exterior	mm	1.060	1.420	1.060	1.420
Alto exterior	mm	430	430	430	430
Ancho interior	mm	720	720	1.080	1.080
Fondo interior	mm	720	1.080	720	1.080
Alto interior	mm	140	140	140	140
<b>Capacidad cocción</b>	<b>Nº/mm</b>	<b>4 (Ø350)</b>	<b>6 (Ø350)</b>	<b>6 (Ø350)</b>	<b>9 (Ø350)</b>
	<b>Nº/mm</b>	<b>1 (Ø500)</b>	<b>2 (Ø500)</b>	<b>2 (Ø500)</b>	<b>4 (Ø500)</b>
Alimentación	Ph/Volts/Hz	3 x 400 / Hz	3 x 400 / Hz	3 x 400 / Hz	3 x 400 / Hz
Absorción máxima	kW	5,8	8,4	8,6	12,6
Consumo medio	kW/h.	3,5	5	5,2	7,6
<b>P.V.P. (CD electrónico)</b>	<b>€</b>	<b>3.015</b>	<b>4.176</b>	<b>4.536</b>	<b>5.440</b>
<b>P.V.P. (D digital)</b>	<b>€</b>	<b>3.900</b>	<b>5.059</b>	<b>5.421</b>	<b>6.323</b>

<b>Horno modelo (2 cámaras)</b>		<b>DN435/2</b>	<b>DN635/2</b>	<b>DN635L/2</b>	<b>DN935/2</b>
Ancho exterior	mm	1.150	1.150	1.510	1.510
Fondo exterior	mm	1.060	1.420	1.060	1.420
Alto exterior	mm	780	780	780	780
Ancho interior	mm	720	720	1.080	1.080
Fondo interior	mm	720	1.080	720	1.080
Alto interior	mm	140	140	140	140
<b>Capacidad cocción</b>	<b>Nº/mm</b>	<b>4+4 (Ø350)</b>	<b>6+6 (Ø350)</b>	<b>6+6 (Ø350)</b>	<b>9+9 (Ø350)</b>
	<b>Nº/mm</b>	<b>1+1 (Ø500)</b>	<b>2+2 (Ø500)</b>	<b>2+2 (Ø500)</b>	<b>4+4 (Ø500)</b>
Alimentación	Ph/Volts/Hz	3 x 400 / Hz	3 x 400 / Hz	3 x 400 / Hz	3 x 400 / Hz
Absorción máxima	kW	5,8+5,8	8,4+8,4	8,6+8,6	12,6+12,6
Consumo medio	kW/h.	7	10	10,4	15,2
<b>P.V.P. (CD electrónico)</b>	<b>€</b>	<b>5.241</b>	<b>6.987</b>	<b>7.720</b>	<b>9.573</b>
<b>P.V.P. (D digital)</b>	<b>€</b>	<b>7.009</b>	<b>8.757</b>	<b>9.487</b>	<b>11.338</b>

<b>Mesa soporte modelo</b>		<b>SDN435/1</b>	<b>SDN635/1</b>	<b>SDN635L/1</b>	<b>SDN935/1</b>
		<b>SDN435/2</b>	<b>SDN635/2</b>	<b>SDN635L/2</b>	<b>SDN935/2</b>
Ancho	mm	1.140	1.140	1.500	1.500
Fondo	mm	960	1.320	960	1.320
Alto (mod. SDN/1 cámara)	mm	1.100	1.100	1.100	1.100
Alto ( mod. SDN/2 cámaras)	mm	900	900	900	900
<b>P.V.P. SDN(1 y 2 cámaras)</b>	<b>€</b>	<b>895</b>	<b>982</b>	<b>997</b>	<b>1.107</b>
<b>P.V.P. SDN(1 y 2 cámaras) con ruedas</b>	<b>€</b>	<b>1.312</b>	<b>1.397</b>	<b>1.409</b>	<b>1.519</b>

<b>Campana sin aspiración</b>		<b>KDN435NT</b>	<b>KDN635NT</b>	<b>KDN635LNT</b>	<b>KDN935NT</b>
<b>Campana con aspiración</b>		<b>KDN435AS</b>	<b>KDN635AS</b>	<b>KDN635LAS</b>	<b>KDN935AS</b>
Ancho exterior	mm	1.146	1.146	1.506	1.506
Fondo exterior	mm	1.110	1.110	1.110	1.110
Alto exterior	mm	410	410	410	410
Tubo salida humos	Ø/mm	150	150	150	150
Caudal extracción (Mod.AS)	m3/h	700	700	700	700
Alimentación (Mod.AS)	Ph/Volts/Hz	2 x 230 / 50	2 x 230 / 50	2 x 230 / 50	2 x 230 / 50
Absorción máxima (Mod.AS)	kW	0,13	0,13	0,13	0,13
<b>P.V.P. NT (sin aspiración)</b>	<b>€</b>	<b>1.717</b>	<b>1.757</b>	<b>2.009</b>	<b>2.054</b>
<b>P.V.P. AS (con aspiración)</b>	<b>€</b>	<b>2.127</b>	<b>2.170</b>	<b>2.422</b>	<b>2.467</b>

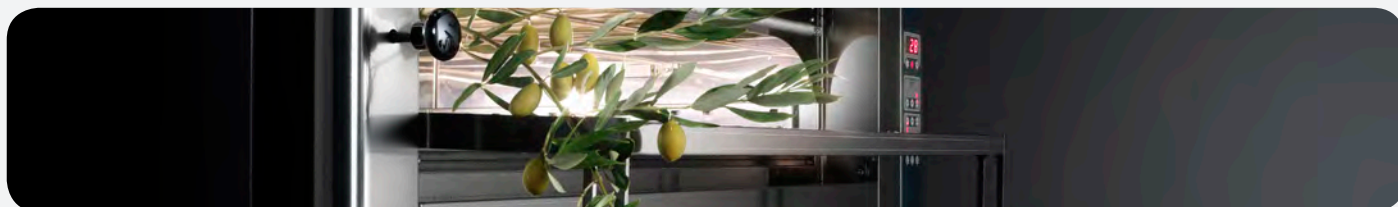





Campana Mod. KDN 635 AS

Mod. DONATELLO 635/2CD

Mesa soporte Mod. SDN 635/2



### DONATELLO:

"Tecnología digital al alcance de todos"

- Frontal y puerta en acero inoxidable.
- Puerta con cristal panorámico.
- Aislamiento de lana mineral evaporada.
- Cámara de cocción en acero inoxidable.
- Suelo de la cámara de cocción de material refractario de cordierita.
- Junta térmica entre la puerta y la cámara de cocción.
- Sistema integrado de recuperación de calor en cámara de cocción.
- Evacuación de vapores de cocción regulable.
- Superponibles hasta 3 cámaras.

- Iluminación interior con lámpara halógena 12V.
- Resistencias blindadas e independientes de cielo/solera.
- Dotado con termostato de seguridad.
- Dispone de sistema automático de ventilación en cuadro eléctrico.
- Alarma acústica de fin de cocción.
- Encendido del horno programable con cuenta atrás.
- Todos los modelos se pueden proporcionar con mesa soporte (con o sin ruedas) y campana con motor (5 velocidades) o sin motor.
- Temperatura máxima de trabajo 400°C.



#### VERSIÓN CD: (control electrónico)

- Configuración de la temperatura de la cámara y ajuste independiente de la potencia de las resistencias (cielo y solera), mediante las opciones de: «OFF» apagado, «MIN» 33 % o «MAX» 100 %.



#### VERSIÓN D: (control digital)

- Configuración de la temperatura de la cámara y ajuste independiente de la potencia de las resistencias (cielo y solera), de 0 % a 100 %.
- Memoria integrada para hasta 99 programas de cocción.

# HORNOS PIZZA MICHELANGELO

## CARACTERÍSTICAS TÉCNICAS

Horno modelo (1 cámara)		ML435/1	ML635/1	ML635L/1	ML935/1
Ancho exterior	mm	1.190	1.190	1.550	1.550
Fondo exterior	mm	1.100	1.460	1.100	1.460
Alto exterior	mm	440	440	440	440
Ancho interior	mm	720	720	1.080	1.080
Fondo interior	mm	720	1.080	720	1.080
Alto interior	mm	140	140	140	140
<b>Capacidad cocción</b>	<b>Nº/mm</b>	<b>4 (Ø350)</b>	<b>6 (Ø350)</b>	<b>6 (Ø350)</b>	<b>9 (Ø350)</b>
	<b>Nº/mm</b>	<b>1 (Ø500)</b>	<b>2 (Ø500)</b>	<b>2 (Ø500)</b>	<b>4 (Ø500)</b>
Alimentación	Ph/Volts/Hz	3 x 400 / Hz	3 x 400 / Hz	3 x 400 / Hz	3 x 400 / Hz
Absorción máxima	kW	5,8	8,4	8,6	12,6
Consumo medio	kW/h.	3,5	5	5,2	7,6
<b>P.V.P. (CD electrónico)</b>	€	<b>4.540</b>	<b>6.099</b>	<b>6.371</b>	<b>6.783</b>
<b>P.V.P. (TS pantalla táctil)</b>	€	<b>5.605</b>	<b>7.211</b>	<b>7.494</b>	<b>7.905</b>

Horno modelo (2 cámaras)		ML435/2	ML635/2	ML635L/2	ML935/2
Ancho exterior	mm	1.190	1.190	1.550	1.550
Fondo exterior	mm	1.100	1.460	1.100	1.460
Alto exterior	mm	780	780	780	780
Ancho interior	mm	720	720	1.080	1.080
Fondo interior	mm	720	1.080	720	1.080
Alto interior	mm	140	140	140	140
<b>Capacidad cocción</b>	<b>Nº/mm</b>	<b>4+4 (Ø350)</b>	<b>6+6 (Ø350)</b>	<b>6+6 (Ø350)</b>	<b>9+9 (Ø350)</b>
	<b>Nº/mm</b>	<b>1+1 (Ø500)</b>	<b>2+2 (Ø500)</b>	<b>2+2 (Ø500)</b>	<b>4+4 (Ø500)</b>
Alimentación	Ph/Volts/Hz	3 x 400 / Hz	3 x 400 / Hz	3 x 400 / Hz	3 x 400 / Hz
Absorción máxima	kW	5,8+5,8	8,4+8,4	8,6+8,6	12,6+12,6
Consumo medio	kW/h.	7	10	10,4	15,2
<b>P.V.P. (CD electrónico)</b>	€	<b>7.131</b>	<b>9.792</b>	<b>10.775</b>	<b>11.933</b>
<b>P.V.P. (TS pantalla táctil)</b>	€	<b>9.206</b>	<b>11.945</b>	<b>12.952</b>	<b>14.145</b>

Mesa soporte modelo		SML435/1 SML435/2	SML635/1 SML635/2	SML635L/1 SML635L/2	SML935/1 SML935/2
Ancho	mm	1.180	1.180	1.540	1.540
Fondo	mm	950	1.310	900	1.310
Alto (mod. SML/1 cámara)	mm	1.100	1.100	1.100	1.100
Alto ( mod. SML/2 cámaras)	mm	900	900	900	900
<b>P.V.P. SML(1 y 2 cámaras)</b>	€	<b>919</b>	<b>1.024</b>	<b>1.029</b>	<b>1.141</b>
<b>P.V.P. SML(1 y 2 cámaras) con ruedas</b>	€	<b>1.334</b>	<b>1.437</b>	<b>1.444</b>	<b>1.554</b>

Campana sin aspiración Campana con aspiración		KML435NT KML435AS	KML635NT KML635AS	KML635LNT KML635LAS	KML935NT KLM935AS
Ancho exterior	mm	1.188	1.188	1.546	1.546
Fondo exterior	mm	1.200	1.200	1.200	1.200
Alto exterior	mm	410	410	410	410
Tubo salida humos	Ø/mm	150	150	150	150
Caudal extracción (Mod.AS)	m3/h	700	700	700	700
Alimentación (Mod.AS)	Ph/Volts/Hz	2 x 230 / 50	2 x 230 / 50	2 x 230 / 50	2 x 230 / 50
Absorción máxima (Mod.AS)	kW	0,13	0,13	0,13	0,13
<b>P.V.P. NT (sin aspiración)</b>	€	<b>1.825</b>	<b>1.867</b>	<b>2.107</b>	<b>2.147</b>
<b>P.V.P. AS (con aspiración)</b>	€	<b>2.237</b>	<b>2.280</b>	<b>2.519</b>	<b>2.559</b>





Campana Mod. KML 635 AS

Mod. MICHELANGELO 635/2TS

Mesa soporte Mod. SML 635/2



## MICHELANGELO:

- Frontal y puerta en acero inoxidable y formas redondeadas.
- Puerta con doble cristal panorámico y muelle auto cierre.
- Bandeja recoge migas.
- Aislamiento de lana mineral evaporada.
- Cámara de cocción en acero inoxidable.
- Suelo de la cámara de cocción de material refractario de cordierita.
- Junta térmica entre la puerta y la cámara de cocción.
- Sistema integrado de recuperación de calor en cámara de cocción.
- Evacuación de vapores de cocción regulable electrónicamente.
- Iluminación interior con lámpara halógena 12V.
- Resistencias blindadas e independientes de cielo/solera.
- Dotado con termostato de seguridad.
- Dispone de sistema automático de ventilación en cuadro eléctrico.
- Alarma acústica de fin de cocción.
- Todos los modelos se pueden proporcionar con mesa soporte (con o sin ruedas) y campana con motor (5 velocidades) o sin motor.
- Superponibles hasta 3 cámaras.
- Temperatura máxima de trabajo 400°C.



### VERSIÓN CD: (control electrónico)

- Configuración de la temperatura de la cámara y ajuste independiente de la potencia de las resistencias (cielo y solera), mediante las opciones de: «OFF» apagado, «MIN» 33 % o «MAX» 100 %.
- Encendido del horno programable con cuenta atrás.



### VERSIÓN TS: (control pantalla táctil)

- Configuración de la temperatura de la cámara y ajuste independiente de la potencia de las resistencias (cielo y solera), de 0 % a 100 %.
- Memoria integrada para hasta 99 programas de cocción.
- Funciones disponibles: Pirólisis, Economía (para periodos de no uso) y Recuperación rápida.
- Encendido y apagado del horno programable mediante temporizador semanal y agenda.

# HORNOS PIZZA LEONARDO

## CARACTERÍSTICAS TÉCNICAS

Horno modelo		LN2T/1TS	LN2T/1TSH	LN3T/1TS	LN3T/1TSH	LN650/1TS
Ancho exterior	mm	1.325	1.325	1.735	1.735	2.100
Fondo exterior	mm	1.200	1.200	1.200	1.200	1.520
Alto exterior	mm	400	470	400	470	400
Ancho interior	mm	820	820	1.230	1.230	1.600
Fondo interior	mm	820	820	820	820	1.150
Alto interior	mm	180	250	180	250	180
<b>Capacidad cocción</b>	<b>Nº/mm</b>	<b>2 (400x600)</b>	<b>2 (400x600)</b>	<b>3 (400x600)</b>	<b>3 (400x600)</b>	<b>5 (400x600)</b>
	<b>Nº/mm</b>	<b>4 (Ø350)</b>	<b>4 (Ø350)</b>	<b>7 (Ø350)</b>	<b>7 (Ø350)</b>	<b>12 (Ø350)</b>
	<b>Nº/mm</b>	<b>1 (Ø500)</b>	<b>1 (Ø500)</b>	<b>2 (Ø500)</b>	<b>2 (Ø500)</b>	<b>6 (Ø500)</b>
Alimentación	Ph/Volts/Hz	3 x 400 / 50	3 x 400 / 50	3 x 400 / 50	3 x 400 / 50	3 x 400 / 50
Absorción máxima	kW	11,8	11,8	16,2	16,2	18
Consumo medio	kW/h.	7,1	7,1	9,7	9,7	10,8
<b>P.V.P.</b>	<b>€</b>	<b>7.544</b>	<b>7.777</b>	<b>8.548</b>	<b>8.901</b>	<b>11.191</b>

Campana sin aspiración		KLN2TNT	KLN3TNT	KLN650NT
Campana con aspiración		KLN2TAS	KLN3TAS	KLN650AS
Ancho exterior	mm	1.315	1.725	2.090
Fondo exterior	mm	1.090	1.090	1.090
Alto exterior	mm	390	390	390
Tubo salida humos	Ø/mm	150	150	150
Caudal extracción (Mod.AS)	m³/h	700	700	700
Alimentación (Mod.AS)	Ph/Volts	2x230	2x230	2x230
Absorción máxima (mod.AS)	kW	0,13	0,13	0,13
<b>P.V.P. NT (sin aspiración)</b>	<b>€</b>	<b>1.855</b>	<b>2.126</b>	<b>2.408</b>
<b>P.V.P. AS (con aspiración)</b>	<b>€</b>	<b>2.483</b>	<b>2.711</b>	<b>2.948</b>

Mesa soporte con ruedas		SLN2T	SLN3T	SLN650
Ancho	mm	1.310	1.720	2.085
Fondo	mm	1.060	1.060	1.380
Alto (a elegir/indicar en el pedido)	mm	450-530-610-690-770-850-930-1.010-1.090-1.170		
<b>P.V.P.</b>	<b>€</b>	<b>1.539</b>	<b>1.699</b>	<b>2.067</b>

Vaporizador		VPR
Ancho exterior	mm	652
Fondo exterior	mm	153
Alto exterior	mm	203
Entrada de agua	Ø	1/2"
Alimentación	Ph/Volts/Hz	3 x 400 / 50
Absorción máxima	kW	1,5
<b>P.V.P.</b>	<b>€</b>	<b>2.268</b>

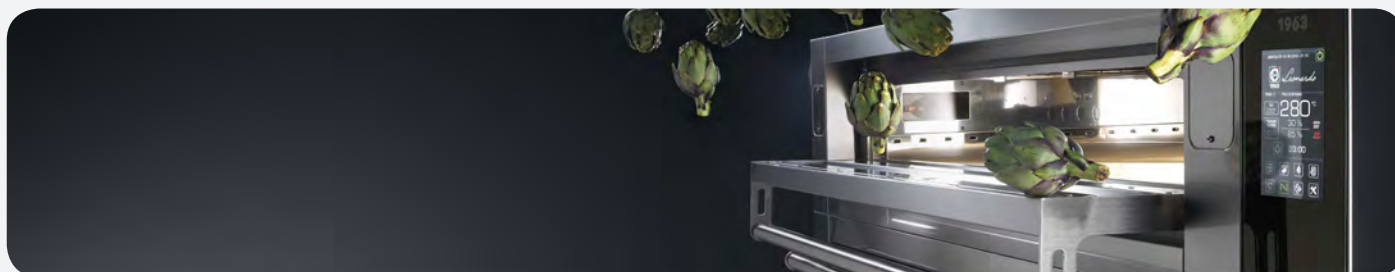





Campana Mod. KLN3TAS

Mod. LEONARDO LN3T/1TS

Mod. LEONARDO LN3T/1TSHM

Mesa soporte Mod. SLN3T

## LEONARDO:

- Horno modular de una cámara apilable.
- Frontal y puerta en acero inoxidable.
- Puerta con doble cristal panorámico y muelle auto cierre.
- Aislamiento de lana mineral evaporada.
- Cámara de cocción en acero inoxidable.
- Suelo de la cámara de cocción de material refractario de cordierita o chapa estampada (Mod. "M" opcional) al mismo precio (indicar en pedido).
- Junta térmica entre la puerta y la cámara de cocción.
- Barrera de calor con potencia ajustable en la puerta.
- Sistema integrado de recuperación de calor en cámara de cocción.

- Evacuación de vapores de cocción regulable electrónicamente.
- Iluminación interior con dos lámparas halógenas 12V.
- Resistencias blindadas e independientes de cielo/solera.
- Dotado con termostato de seguridad.
- Dispone de sistema automático de ventilación en cuadro eléctrico.
- Alarma acústica de fin de cocción.
- Los hornos están predispuestos para poder instalar fácilmente un vaporizador.
- Todos los modelos se pueden proporcionar con mesa soporte con ruedas, campana con motor (5 velocidades) o sin motor y vaporizador.
- Temperatura máxima de trabajo 400°C.



### VERSIÓN TS: (control pantalla táctil)

- Configuración de la temperatura de la cámara y ajuste independiente de la potencia de las resistencias (cielo y solera), de 0 % a 100 %.
- Memoria integrada para hasta 99 programas de cocción.
- Funciones integradas: Pirólisis, Economía (para periodos de no uso) y Recuperación rápida.
- Encendido y apagado del horno programable mediante temporizador semanal y agenda.



Vaporizador.

# HORNOS PIZZA CARAVAGGIO

## CARACTERÍSTICAS TÉCNICAS

Horno modelo		CR 535/1 CD	CR 535/2 CD	CR 835/1 CD	CR 835/2 CD
		CR 535/1 TS	CR 535/ 2 TS	CR 835/1 TS	CR 835/2 TS
Dimensión exterior A	mm	806	806	948	948
Dimensión exterior B	mm	688	688	820	820
Dimensión exterior C	mm	1.212	1.212	1.445	1.445
Dimensión exterior D	mm	1.406	1.406	1.639	1.639
Dimensión exterior E	mm	641	641	769	769
Dimensión exterior H	mm	430	777	430	777
Dimensión interior A'	mm	623	623	765	765
Dimensión interior B'	mm	509	509	640	640
Dimensión interior C'	mm	950	950	1.181	1.181
Dimensión interior D'	mm	950	950	1.181	1.181
Dimensión interior E'	mm	509	509	640	640
Dimensión interior H'	mm	138	138	138	138
<b>Capacidad cocción</b>	<b>Nº/mm</b>	<b>5 (Ø350)</b>	<b>5+5 (Ø350)</b>	<b>8 (Ø350)</b>	<b>8+8 (Ø350)</b>
	<b>Nº/mm</b>	<b>2 (Ø500)</b>	<b>2+2 (Ø500)</b>	<b>4 (Ø500)</b>	<b>4+4 (Ø500)</b>
Alimentación eléctrica	Ph/Volts/Hz	3 x 400 / 50	3 x 400 / 50	3 x 400 / 50	3 x 400 / 50
Absorción máxima	kW	9,7	9,7+9,7	11,8	11,8+11,8
Consumo medio	kW/h.	5,8	5,8+5,8	7,1	7,1+7,1
<b>P.V.P. (CD electrónico)</b>	€	<b>6.974</b>	<b>12.192</b>	<b>7.458</b>	<b>13.137</b>
<b>P.V.P. TS (pantalla táctil)</b>	€	<b>7.931</b>	<b>14.269</b>	<b>8.628</b>	<b>15.465</b>

Campana sin aspiración Campana con aspiración		KCR 535 NT	KCR 835 NT
		KCR 535 AS	KCR 835 AS
Ancho exterior	mm	1.056	1.056
Fondo exterior	mm	1.268	1.526
Alto exterior	mm	390	390
Tubo salida humos	Ø/mm	150	150
Caudal extracción (Mod.AS)	m3/h	700	700
Alimentación (Mod. AS)	Ph/Volts/Hz	2 X 230 / 50	2 X 230 / 50
<b>P.V.P. NT (sin aspiración)</b>	€	<b>2.022</b>	<b>2.332</b>
<b>P.V.P. AS (con aspiración)</b>	€	<b>3.080</b>	<b>3.389</b>

Mesa soporte modelo		SCR 535/1	SCR 535/2	SCR 835/1	SCR 835/2
		Dimensión exterior A	mm	867	867
Dimensión exterior B	mm	583	583	704	704
Dimensión exterior C	mm	1.196	1.196	1.419	1.419
Dimensión exterior D	mm	1.196	1.196	1.419	1.419
Dimensión exterior E	mm	583	583	703	703
Dimensión exterior H	mm	1.100	900	1.100	900
<b>P.V.P.</b>	€	<b>1.134</b>	<b>1.134</b>	<b>1.167</b>	<b>1.167</b>
<b>P.V.P. Con ruedas</b>	€	<b>1.729</b>	<b>1.729</b>	<b>1.759</b>	<b>1.759</b>

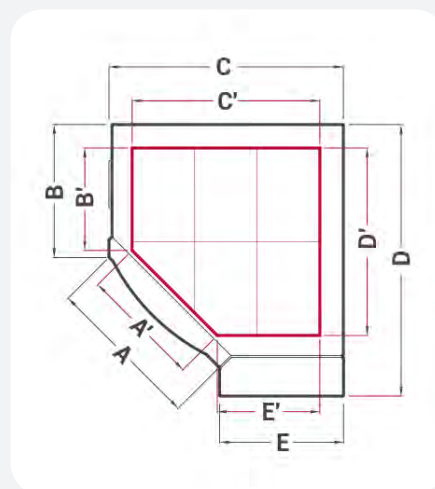



Campana Mod. KCR 835 AS

Mod. CARAVAGGIO 835/2

Mesa soporte Mod. SCR 835/2



## CARAVAGGIO:

- Horno angular, con forma pentagonal adaptable para colocar el horno en una esquina.
- Frontal y puerta en acero inoxidable y formas redondeadas.
- Puerta con doble cristal panorámico y muelle auto cierre.
- Aislamiento de lana mineral evaporada.
- Cámara de cocción en acero inoxidable.
- Suelo de la cámara de cocción de material refractario de cordierita.
- Junta térmica entre la puerta y la cámara de cocción.
- Sistema integrado de recuperación de calor en cámara de cocción.
- Evacuación de vapores de cocción regulable electrónicamente.
- Iluminación interior con lámpara halógena 12V.
- Resistencias blindadas e independientes de cielo/solera.
- Dotado con termostato de seguridad.
- Dispone de sistema automático de ventilación en cuadro eléctrico.
- Alarma acústica de fin de cocción.
- Todos los modelos se pueden proporcionar con mesa soporte (con o sin ruedas) y campana con motor (5 velocidades) o sin motor.
- Superponibles hasta 3 cámaras.
- Temperatura máxima de trabajo 400°C.



### VERSIÓN CD: (control electrónico)

- Configuración de la temperatura de la cámara y ajuste independiente de la potencia de las resistencias (cielo y solera), mediante las opciones de: «OFF» apagado, «MIN» 33 % o «MAX» 100 %.
- Encendido del horno programable con cuenta atrás.



### VERSIÓN TS: (control pantalla táctil)

- Configuración de la temperatura de la cámara y ajuste independiente de la potencia de las resistencias (cielo y solera), de 0 % a 100 %.
- Memoria integrada para hasta 99 programas de cocción.
- Funciones disponibles: Pirólisis, Economía (para periodos de no uso) y Recuperación rápida.
- Encendido y apagado del horno programable mediante temporizador semanal y agenda.

# HORNOS PIZZA GIOTTO

## CARACTERÍSTICAS TÉCNICAS

Horno modelo		GT 110/1TS	GT 140/1TS
Ancho exterior	mm	1.366	1.666
Fondo exterior	mm	1.438	1.738
Alto exterior	mm	1.696	1.696
Interior	Ø mm	1.100	1.400
Alto interior	mm	180	180
<b>Capacidad cocción</b>	<b>Nº/mm</b>	<b>6 (Ø350)</b>	<b>10 (Ø350)</b>
	<b>Nº/mm</b>	<b>3 (Ø500)</b>	<b>5 (Ø500)</b>
Alimentación	Ph/Volts/Hz	3 x 400 / 50	3 x 400 / 50
Absorción máxima	kW	14,6	17,7
Consumo medio	kW/h.	9	10,6
<b>P.V.P.</b>	<b>€</b>	<b>18.627</b>	<b>20.942</b>

Campana sin aspiración		KGT NT
Campana con aspiración		KGT AS
Ancho exterior	mm	1.205
Fondo exterior	mm	1.452
Alto exterior	mm	408
Tubo salida humos	Ø/mm	150
Caudal extracción (Mod.AS)	m3/h	700
Alimentación (mod. AS)	Ph/Volts/Hz	2 / 230 x 50/60
Absorción máxima (mod.AS)	kW	0,13
<b>P.V.P. NT (sin aspiración)</b>	<b>€</b>	<b>2.938</b>
<b>P.V.P. AS (con aspiración)</b>	<b>€</b>	<b>3.338</b>

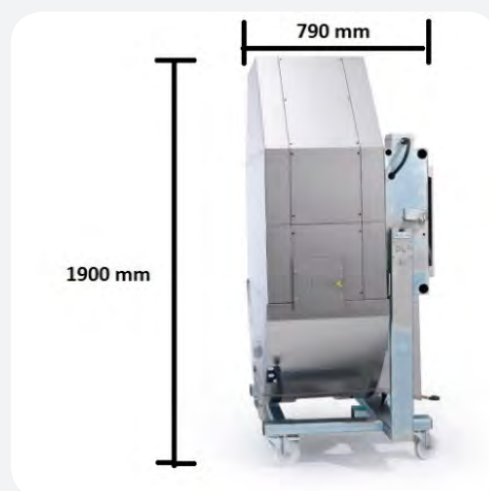





Campana Mod. KGT AS

Mod. GT 140/1 TS

## GIOTTO:

- Horno eléctrico con base giratoria.
- Fabricado en acero inoxidable.
- Puerta con doble cristal panorámico.
- Aislamiento de lana mineral evaporada.
- Cámara de cocción en acero inoxidable.
- Solera de ladrillos de cordierita sobre base rotativa.
- Junta térmica entre la puerta y la cámara de cocción.
- Evacuación de vapores de cocción regulable electrónicamente.
- Iluminación interior con dos lámparas halógenas 12V.
- Resistencias blindadas e independientes de cielo/solera.
- Dotado con termostato de seguridad.
- Dispone de sistema automático de ventilación en cuadro eléctrico.
- Fácil acceso a los componentes electrónicos.
- Alarma acústica de fin de cocción.
- Todos los modelos se pueden suministrar con campana sin motor o con motor (5velocidades).
- El horno se suministra sobre un soporte con ruedas y girado 90° para facilitar el transporte e instalación permitiendo incluso el paso a través de puertas a partir de 79cm ancho x 190cm alto.
- Temperatura máxima de trabajo 400° C.



### Control de pantalla táctil "TS":

- Posibilidad de configurar la temperatura de la cámara y de la base de forma independiente.
- Ajuste independiente de la potencia de las resistencias (superior e inferior), de 0% a 100%.
- Memoria integrada para grabar hasta 100 programas de cocción.
- Funciones integradas: Pirólisis, Economía y Recuperación rápida.
- Encendido y apagado del horno programable mediante temporizador semanal y agenda.
- Control de velocidad de rotación variable según necesidad (para hornear, cocer, etc.)
- Posibilidad de invertir el sentido de giro.
- Alarma acústica de fin de cocción.

# HORNOS PIZZA GAS GIORGIONE

## CARACTERÍSTICAS TÉCNICAS

Horno modelo		GR 435/1	GR 635/1	GR 635L/1	GR 935/1
Ancho exterior	mm	1.230	1.230	1.590	1.590
Fondo exterior	mm	1.120	1.480	1.120	1.480
Alto exterior (horno + chimenea)	mm	537+275	537+276	537+277	537+278
Ancho interior	mm	720	720	1.080	1.080
Fondo interior	mm	720	1.080	720	1.080
Alto interior	mm	185	185	185	185
<b>Capacidad cocción</b>	<b>Nº/mm</b>	<b>4 (Ø350)</b>	<b>6 (Ø350)</b>	<b>6 (Ø350)</b>	<b>9 (Ø350)</b>
	<b>Nº/mm</b>	<b>1 (Ø500)</b>	<b>2 (Ø500)</b>	<b>2 (Ø500)</b>	<b>4 (Ø500)</b>
Alimentación (60Hz bajo pedido)	Ph/Volts/Hz	2 x 230 / 50	2 x 230 / 50	2 x 230 / 50	2 x 230 / 50
Capacidad térmica	kW max.	15	18,5	18,5	24,5
Absorción máxima	kW	0,15	0,15	0,15	0,15
Consumo gas líquido (G30)	Kg/h.	1,18	1,45	1,45	1,93
Consumo gas metano grupo H (G20)	m3/h.	1,58	1,95	1,95	2,59
<b>P.V.P.</b>	<b>€</b>	<b>5.514</b>	<b>6.301</b>	<b>6.533</b>	<b>7.426</b>

**Nota:** Hornos preparados de serie para Gas Natural. Para otros gases consultar.

Mesa soporte modelo		SGR435/1 SGR435/2	SGR635/1 SGR635/2	SGR635L/1 SGR635L/2	SGR935/1 SGR935/2
Ancho	mm	1.210	1.218	1.570	1.570
Fondo	mm	860	1.215	860	1.215
Alto (mod. SGS/1 horno)	mm	1.100	1.100	1.100	1.100
Alto ( mod. SGS/2 hornos)	mm	700	700	700	700
<b>P.V.P. SGS(1 y 2 hornos)</b>	<b>€</b>	<b>887</b>	<b>972</b>	<b>990</b>	<b>1.097</b>
<b>P.V.P. SGS(1 y 2 hornos) con ruedas</b>	<b>€</b>	<b>1.299</b>	<b>1.387</b>	<b>1.405</b>	<b>1.509</b>

Campana aspiración		KGR435NT	KGR635NT	KGR635LNT	KGR935LNT
Ancho	mm	1.215	1.215	1.573	1.573
Fondo	mm	1.473	1.831	1.473	1.821
Alto	mm	540	540	540	540
<b>P.V.P.</b>	<b>€</b>	<b>1.773</b>	<b>1.975</b>	<b>2.150</b>	<b>2.359</b>

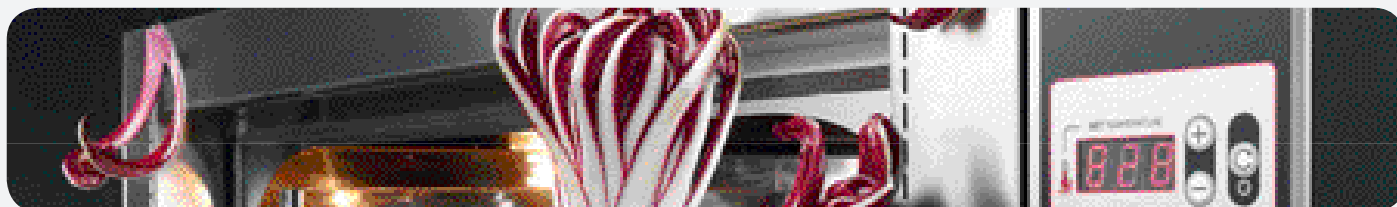



Campana Mod. KGR 635 NT

Horno Mod. GR 635/1

Horno Mod. GR 635/1

Mesa soporte Mod. SGR 635/2

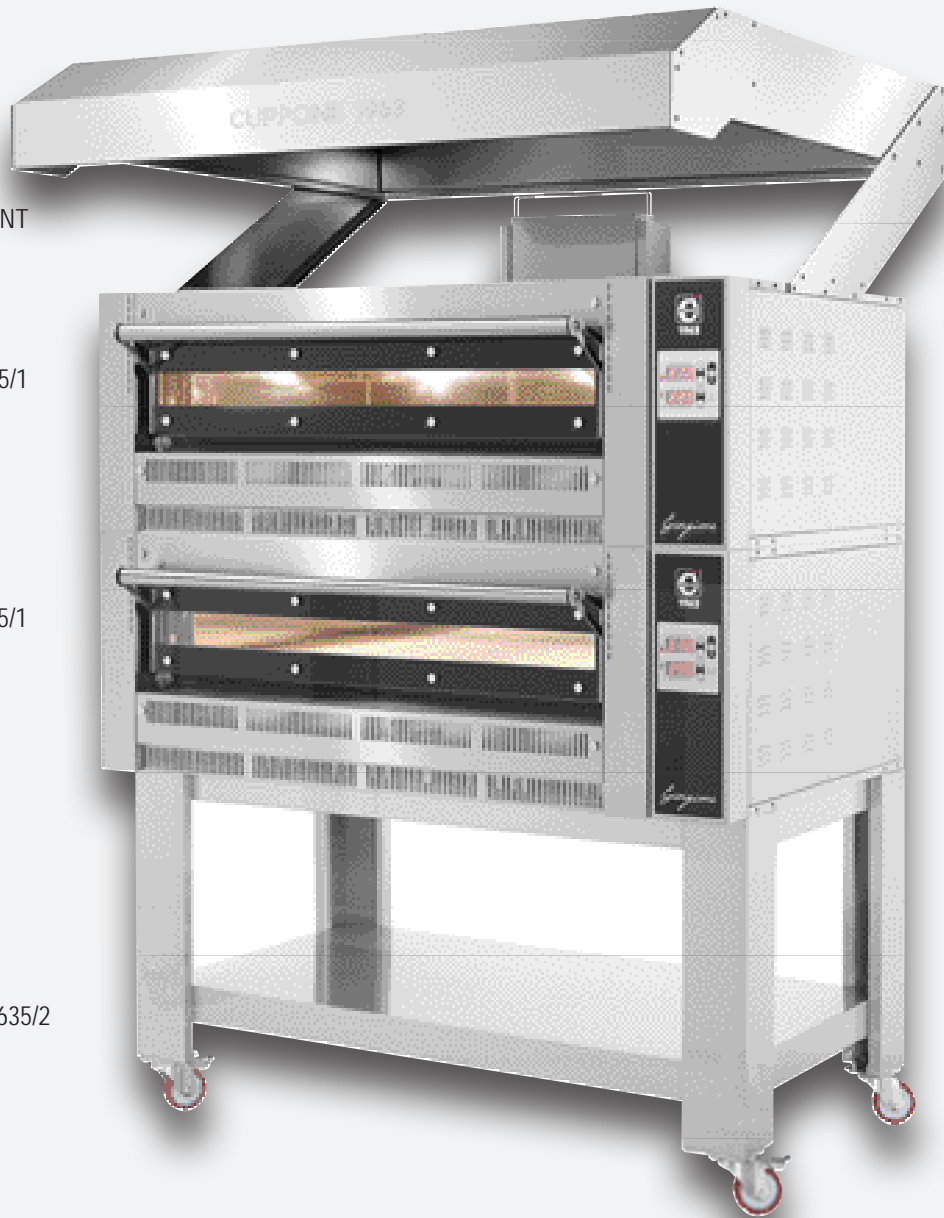

## GIORGIONE:

- Horno a gas de una cámara, apilables (máximo dos).
- Frontal y puerta en acero inoxidable.
- Puerta con cristal panorámico, dotada de una pantalla de protección térmica de cristal templado, fácilmente desmontable.
- Pantalla de protección térmica extraíble en la fachada frontal superior.
- Doble ventilador de refrigeración.
- Junta térmica entre la puerta y la cámara de cocción.
- Aislamiento de lana mineral evaporada.
- Cámara de cocción en acero inoxidable.
- Iluminación interior con dos lámparas halógenas 12V.
- Suelo de la cámara de cocción de material refractario de cordierita.
- Panel de control en módulo separado.
- Control electrónico de temperatura.
- Control electrónico de la llama con Interruptor de bloqueo.
- Termostato de seguridad.
- Todos los modelos se pueden proporcionar con mesa soporte (con o sin ruedas) y campana.
- Temperatura máxima de trabajo 450°C.



Conducto humos y campana.



Control electrónico de la temperatura.



Cristal seguridad puerta.



Quemadores con control electrónico de la llama.







ARMARIOS

**COF**

 DIFRIHO

**TEKNA**  
*glassy line*

# ARMARIOS EXPOSITORES TN

## CARACTERÍSTICAS TÉCNICAS

Modelo		sin cajón luminoso		
		300 DTK	374 DTK	374 DIK
Ancho	mm	595	595	595
Fondo	mm	640	640	640
Alto	mm	1.640	1.840	1.840
<b>Capacidad</b>	<b>Lts.</b>	<b>260</b>	<b>345</b>	<b>345</b>
Estantes	mm	4	5	5
Temperatura	°C	+1 / +10	+1 / +10	+1 / +10
Alimentación	Ph/Volts/Hz	2 x 230 / 50	2 x 230 / 50	2 x 230 / 50
Potencia	W	290	370	370
<b>P.V.P.</b>	<b>€</b>	<b>878</b>	<b>860</b>	<b>939</b>

Modelo		con cajón luminoso				
		374 DTKL	374 DTKL (Black)	374 DIKL	374 DTKLB	440 DTKL
Ancho	mm	595	595	595	595	680
Fondo	mm	640	640	640	640	655
Alto	mm	1.980	1.980	1.980	1.980	2.090
<b>Capacidad</b>	<b>Lts.</b>	<b>345</b>	<b>345</b>	<b>345</b>	<b>345</b>	<b>374</b>
Estantes	mm	5	5	5	5	5
Temperatura	°C	+1 / +10	+1 / +10	+1 / +10	+1 / +10	+1 / +10
Alimentación	Ph/Volts/Hz	2 x 230 / 50	2 x 230 / 50	2 x 230 / 50	2 x 230 / 50	2 x 230 / 50
Potencia	W	370	370	370	370	390
<b>P.V.P.</b>	<b>€</b>	<b>919</b>	<b>934</b>	<b>996</b>	<b>966</b>	<b>1.065</b>

## Accesorios

	P.V.P. €
Estante complementario Mod.300 y 374	<b>19</b>
Estante complementario Mod. 374 DTKLB	<b>22</b>
Estante complementario Mod. 440 DTKL	<b>20</b>





Mod. 374 DTKL



Mod. 374 DTKL (Black)

Mod. 374 DTK

Mod. 374 DIK

Mod. 374 DIKL

Mod. 300 DTK

Mod. 374 DTKLB

Mod. 440 DTKL

**DTK (L)/DIK (L)/DTKLB:**

- Expositores verticales TN con diseño interior especial para proporcionar alta capacidad de carga, sin o con cajón luminoso, de gran visibilidad por su amplia superficie acristalada y luz interior, ideales para bares, restaurantes, supermercados, pastelerías...
- Puertas dotadas de doble cristal anti empañamiento, con marco de aluminio.
- Todos los modelos disponen de cerradura (excepto los modelos DIK).
- Evaporador estático (placa fría vertical en el fondo del armario) y turbina de ventilación para una perfecta homogenización de la temperatura.
- Condensador estático que no requiere mantenimiento.

- Luz interior para proporcionar una visibilidad perfecta del producto.
- Estantes regulables en altura.
- Pies regulables.
- Termostato mecánico y termómetro digital.
- 374 DTKLB: equipado con una puerta de doble cristal "curvo" anti empañamiento.
- 374 DIK, 374 DIKL: armarios expositores de un cuerpo equipados con dos puertas.
- Todos los modelos pueden ser suministrados con estantes complementarios, bajo pedido.
- Clase climática 4

# ARMARIOS EXPOSITORES DOBLE PUERTA

## CARACTERÍSTICAS TÉCNICAS

Modelo		748 DIKL-2D	748 DIKL-4D	744 DIKL-MIX	740 UFRL
Ancho	mm	1.190	1.190	1.190	1.190
Fondo	mm	640	640	640	640
Alto	mm	1.980	1.980	1.980	1.980
<b>Capacidad</b>	<b>Lts.</b>	<b>345 x 2</b>	<b>345 X 2</b>	<b>345 (TN) + 270(BT)</b>	<b>270 x 2</b>
Estantes	mm	5 + 5	5 + 5	5 (TN) + 6 fijos (BT)	6 + 6 (fijos)
Temperatura	°C	+1 / +10	+1 / +10	(+1 / +10) / (-12 /-22)	-12 / -22
Alimentación	Ph/Volts/Hz	2 x 230 / 50	2 x 230 / 50	2 x 230 / 50	2 x 230 / 50
Potencia	W	2 X 370	2 X 370	370 (TN) + 635(BT)	2 X 635
<b>P.V.P.</b>	<b>€</b>	<b>1.866</b>	<b>1.999</b>	<b>2.311</b>	<b>2.759</b>

## Accesorios

Estante complementario mod. TN

P.V.P. €

19







Mod. 748 DIKL 2D



Mod. 748 DIKL 4D



Mod. 740 UFRL



Mod. 744 MIX

### DIKL/UFRL (2 CUERPOS):

- Expositores verticales TN y/o BT de dos cuerpo y equipos frigoríficos independientes, con diseño interior especial para proporcionar alta capacidad de carga, con cajón luminoso, gran visibilidad por su amplia superficie acristalada y luz interior, ideales para bares, restaurantes, supermercados, pastelerías, etc.
- Puertas dotadas de doble cristal anti empañamiento, con marco de aluminio.
- Todos los modelos disponen de cerradura (excepto el modelo DIKL-4P).
- Evaporador estático (placa vertical en el fondo del armario) y turbina de ventilación para una perfecta homogenización de la temperatura.
- Luz interior para proporcionar una visibilidad perfecta del producto.
- Estantes regulables en los TN y estantes fijos en los BT.
- Pies regulables.
- Termostato mecánico y termómetro digital.
- 744 DIKL-MIX armario expositor (TN/BT) de dos cuerpos y equipos frigoríficos independientes.
- Todos los modelos TN pueden ser suministrados con estantes complementarios, ver accesorios.
- Clase climática 4

# ARMARIO VINO

## CARACTERÍSTICAS TÉCNICAS

<b>Modelo</b>		<b>374 GD</b>
Ancho	mm	595
Fondo	mm	640
Alto	mm	1.840
<b>Capacidad</b>	<b>Lts.</b>	<b>345</b>
Estantes	mm	5
Temperatura	°C	+10 / +18
Alimentación	Ph/Volts/Hz	2 x 230 / Hz
Potencia	W	270
<b>P.V.P.</b>	<b>€</b>	<b>954</b>

<b>Accesorios</b>		<b>P.V.P. €</b>
Estante complementario GD		<b>20</b>
Estante complementario GD/V		<b>22</b>





Mod. 374 G/D

### 374 GD:

- Expositor vertical de vino, de gran visibilidad por su amplia superficie acristalada y luz interior, ideales para bares, restaurantes, supermercados, pastelerías.
- Acabados exterior e interior de color marrón, adaptable en cualquier ambiente.
- Puerta dotada de doble cristal anti empañamiento, con marco de aluminio de color marrón.
- Evaporador estático (placa fría vertical en el fondo del armario), color marrón.
- Condensador que no requiere mantenimiento.
- Luz interior para proporcionar una visibilidad perfecta del vino.
- Estantes de madera regulables en altura.
- Pies regulables.
- Termostato interior mecánico y termómetro exterior mecánico.
- Posibilidad de configuración del armario con estantes de rejilla, bajo pedido.
- Pueden ser suministrados con estantes complementarios.
- Clase Climática 4

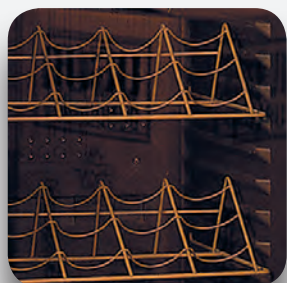

Estantes de varilla.



Estantes madera.



# ARMARIO EXPOSITOR SUB-ZERO

## CARACTERÍSTICAS TÉCNICAS

Modelo		374 DTKL SZ	440 DTKL SZ
Ancho	mm	595	680
Fondo	mm	640	655
Alto	mm	1.980	2.090
<b>Capacidad Latas 330 ml.</b>	<b>Uds.</b>	<b>399</b>	<b>504</b>
<b>Capacidad botellas 500 ml.</b>	<b>Uds.</b>	<b>259</b>	<b>376</b>
Estantes	Uds.	5	5
Temperatura	°C	- 2,5 / + 1	- 2,5 / +1
Alimentación	Ph/Volts/Hz	2 x 230 / 50	2 x 230 / 50
Potencia	W	550	550
<b>P.V.P.</b>	<b>€</b>	<b>1.254</b>	<b>1.466</b>

## Accesorios

	P.V.P. €
Estante complementario Mod. 374	19
Estante complementario Mod. 400	20







Mod. 440 DTKL SZ

Mod. 374 DTKL SZ

### ARMARIO EXPOSITOR SUB-ZERO:

Expositor vertical "sub-zero" especiales para la exposición y refrigeración de productos hasta  $-2,5^{\circ}\text{C}$ . Diseño interior especial para proporcionar alta capacidad de carga, con cajón luminoso, de gran visibilidad por su amplia superficie acristalada y luz interior, ideales para bares, restaurantes, supermercados, pastelerías.

- Puertas dotadas de doble cristal anti empañamiento, con marco de aluminio.
- Evaporador estático (placa fría vertical en el fondo del armario) y turbina de ventilación para una perfecta homogenización de la temperatura.
- Condensador estático que no requiere mantenimiento.
- Luz interior para proporcionar una visibilidad perfecta del producto.
- Estantes regulables en altura.
- Pies regulables.
- Termostato y termómetro digital.
- Todos los modelos pueden ser suministrados con estantes complementarios, ver accesorios.
- Clase climática 4

# ARMARIO EXPOSITOR BT

## CARACTERÍSTICAS TÉCNICAS

<b>Modelo</b>		<b>370 UFR</b>	<b>370 UFRL</b>	<b>440 UFRL</b>
Ancho	mm	595	595	680
Fondo	mm	640	640	655
Alto	mm	1.840	1.965	2.090
<b>Capacidad</b>	<b>Lts.</b>	<b>270</b>	<b>270</b>	<b>353</b>
Estantes fijos	mm	6	6	6
Temperatura	°C	-12 / -22	-12 / -22	-12 / -22
Refrigerante	gas	R290	R290	R290
Alimentación	Ph/Volts/Hz	2 x 230 / 50	2 x 230 / 50	2 x 230 / 50
Potencia	W	620	635	867
<b>P.V.P.</b>	<b>€</b>	<b>1.330</b>	<b>1.385</b>	<b>1.820</b>





Mod. 370 UFR



Mod. 370 UFRL



Mod. 440 UFRL

#### UFR/UFRL (BT):

- Expositores BT verticales, sin o con cajón luminoso, de gran visibilidad por su amplia superficie acristalada y luz interior, ideales para bares, restaurantes, supermercados, pastelerías...
- Puertas dotadas de doble cristal anti empañamiento, con marco de aluminio.
- Evaporador estático de 6 estantes fijos ampliamente separados para proporcionar una mayor capacidad de almacenamiento y una turbina de ventilación para una perfecta homogenización de la temperatura.
- Condensador estático que no requiere mantenimiento.
- Luz interior para proporcionar una visibilidad perfecta del producto.
- Pies regulables.
- Termostato mecánico y termómetro digital.
- Clase climática 4
- Todos los modelos disponen de cerradura.



Estantes Evaporadores.



Termómetro digital.

# ARMARIOS EXPOSITORES BT

## CARACTERÍSTICAS TÉCNICAS

### Modelo

Ancho	mm
Fondo	mm
Alto	mm
<b>Capacidad bruta</b>	<b>Lts.</b>
Estantes	Nº/Tipo/mm
<b>Refrigeración</b>	<b>Tipo</b>
Descarche	Tipo
Compresor	Nº/Tipo
Refrigerante	Gas
Temperatura	°C
Alimentación eléctrica	Ph/Volts/Hz
Potencia	W
<b>P.V.P.</b>	<b>€</b>

<b>TAURUS 40 RS TB</b>	<b>TAURUS 50 RV TB</b>
670	670
675	825
1.960	1.960
<b>400/285</b>	<b>530/335</b>
6 - Fijos (407 x 540)	5 - Ajustables (505 x 532)
<b>Estática</b>	<b>Ventilada</b>
Manual	Automático Gas
1 - Hermético	1 - Hermético
R452A	R290
-16 / -18	-16 / -18
2 x 230 / 50	2 x 230 / 50
700	750
<b>3.082</b>	<b>4.153</b>

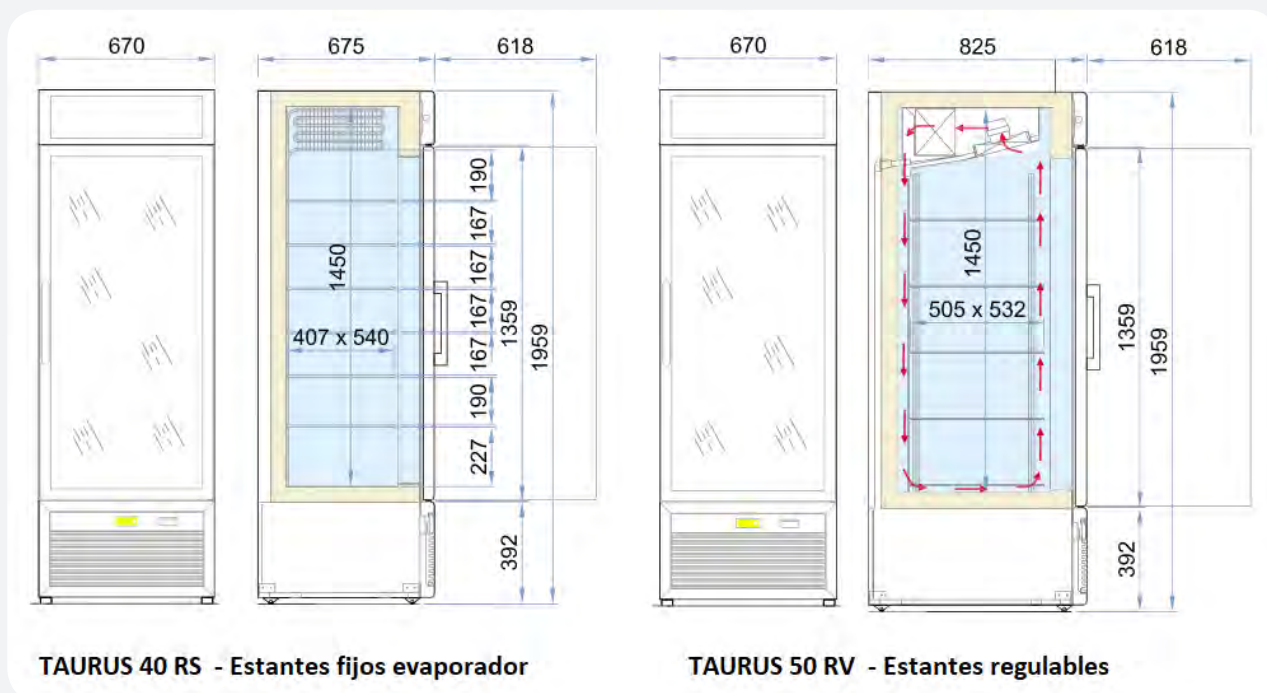





Mod. TAURUS 40 RS TB



Mod. TAURUS 50 RV TB

### TAURUS:

- Expositores verticales, de gran visibilidad por su amplia superficie acristalada, ideales para bares, restaurantes, supermercados, pastelerías.
- Puertas autocierre con cristales de alto aislamiento y resistencias antivaho.
- Válvula de descompresión para aperturas repetidas en los modelos de congelación.
- Doble iluminación vertical para una perfecta iluminación interior.
- Dotados de cremallera con estantes robustos regulables en altura para el modelos de congelación ventilados y estantes fijos para el modelo de congelación estático.
- Ruedas unidireccionales.
- Compresor hermético.
- Panel de control electrónico.
- Clase climática: 4



Estantes regulables en altura (Mod.estático)



Control electrónico.

# ARMARIOS ACABADO GLASSY







## TEKNA GLASSY LINE:

- Con una gama de más de 100 modelos, la línea "Glassy", es la más completa del mercado.
- Diseñados para la exposición y perfecta conservación del producto. (pasteles, helados, bebidas, vino, etc.) Ideales para pastelerías, heladerías, cafeterías, restaurantes, bares, hoteles, etc.
- Son totalmente personalizables en medidas, lados de exposición, rango de temperatura, tipo de refrigeración, materiales, módulos, colores, accesorios y opciones, para satisfacer cualquier necesidad adaptándose a cualquier situación y ambiente.
- Medidas desde 46 cm hasta casi 3 metros de longitud, desde 120 cm de altura y profundidad de 55, 64 y 76 cm.
- Colores estándar aluminio dorado, aluminio plata y negro.
- Acabados opcionales, cromado, satinado, recubrimiento madera y colores RAL.

- Para cada modelo se puede elegir cuantos y qué lados de exposición, de doble cristal para refrigeración con temperatura positiva (modelos P y NFP) y triple cristal de baja emisión y doble cámara con gas inerte y resistencia anticondensación para refrigeración con temperatura negativa (modelos NT y NFN).
- La gama dispone de refrigeración: positivo estático, positivo ventilado, negativo estático, negativo ventilado o una versión combinada para disponer de dos o más temperaturas de conservación en un mismo armario.
- Dispone también de la opción, "Tropicalizada".
- Posibilidad de unidad condensadora a distancia.
- Pueden ser equipados con válvula altimétrica para armarios que deban instalarse a más de 800 metro sobre el nivel del mar.



Elija medidas especiales, combine módulos, temperaturas y características, escoja acabados, etc.

-  **Aluminio Plata**
-  **Aluminio Dorado**
-  **Aluminio Negro**
-  **Opción: Cualquier otro color Ral**

Ver accesorios y opciones en página 152 y 153.

# ARMARIOS ACABADO TOP



## DESCUENTO SOBRE MODELO BASE

## +15%

### TEKNA TOP:

- Todos los armarios TEKNA estáticos y de frío ventilados forzado No-Frost están disponibles en versión TOP.
- Los modelos estáticos (H = 1220 mm) están dotados con 3 estantes.
- Los modelos ventilados "No-Frost" (H = 1270 mm) están dotados con 2 estantes.
- Colores estándar aluminio dorado, aluminio plata y negro.
- Acabados opcionales, cromados, satinado, y color RAL.

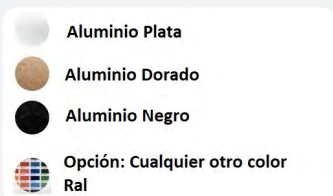

Ver accesorios y opciones en página 152 y 153.



Mod. M1 TOP



Mod. M1.5 TOP

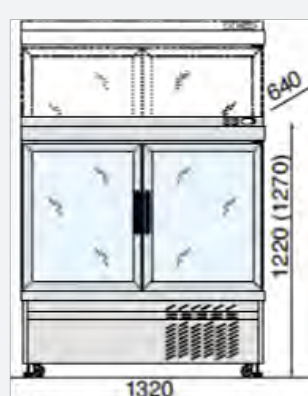

Mod. M2 TOP

**NOTA:** Indicar en el pedido cristales con válvula altimétrica para armarios que deban instalarse a más de 800 metros sobre el nivel del mar.



# ARMARIOS ACABADO EVO

## ARMARIOS TEKNA EVO line:

Nació **EVO** line, el nuevo concepto de TEKNA, frente el futuro y la evolución de la marca. Siempre a la vanguardia de la tecnología y el diseño.



**TEKNA** propone una renovación, respetando la familiar sensación de las líneas icónicas que lo caracterizan con cambios estructurales y estéticos dirigidos a mejorar y evolucionar el producto existente.

**EVO** line está disponible en tamaños de dimensiones estándar, con una amplia gama de colores a elegir, adaptable a cualquier necesidad y contexto.

Gestión de alarmas acústicas y visuales, pantalla incorporada en el vidrio con tecnología táctil sensible, tirador embutido en el perfil de la puerta, cristales puerta recubiertos con una película antivaho, interior de acero inoxidable, luz interior LED, (Ver accesorios y opciones en páginas 152 y 153).

Es la combinación perfecta de profesionalidad, calidad y elegancia.

**EVO** line da la bienvenida a las nuevas tendencias, estilo, rendimiento y eficiencia respetando el medio ambiente gracias al uso de gas R290 en todos sus productos.

NOTA: Indicar en el pedido cristales con válvulas altimétrica para armarios que deban instalarse a más de 800 metro sobre el nivel del mar.

Ver accesorios y opciones en páginas 152 y 153.

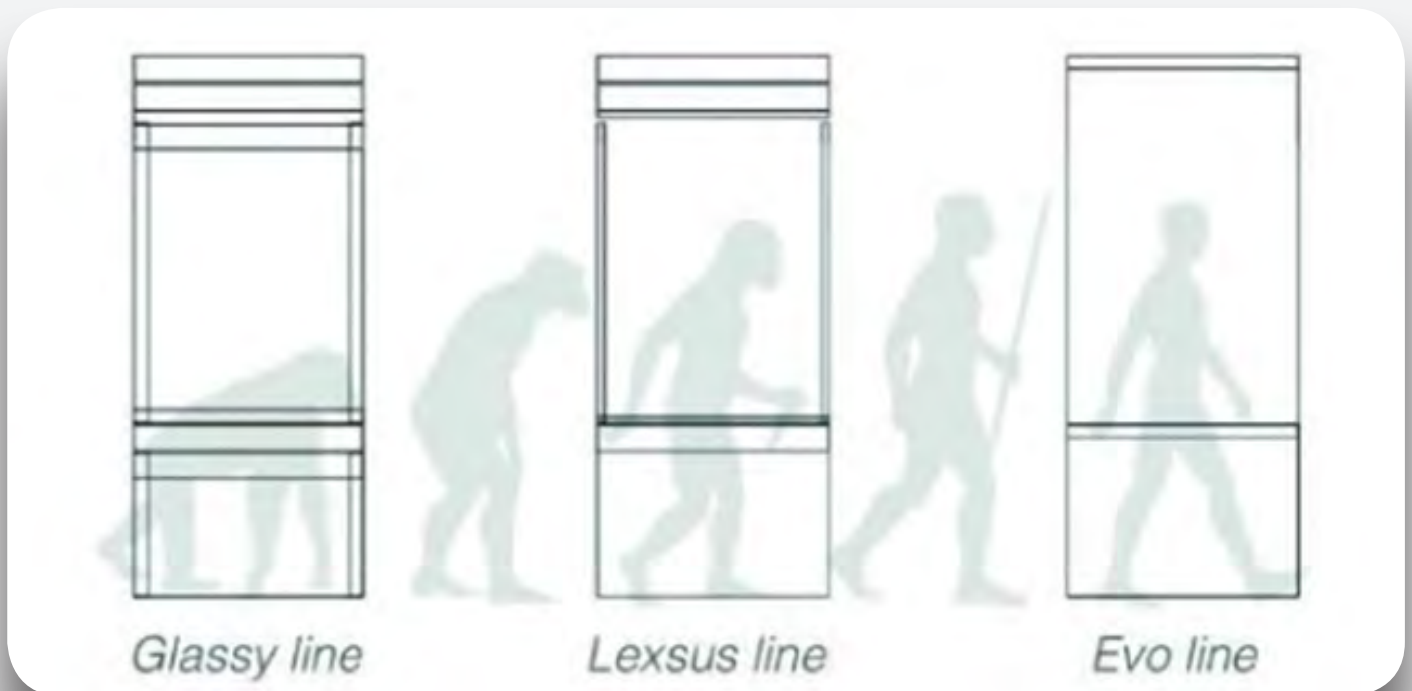





Rejilla blanca.





Rejilla negra.



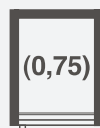

# ARMARIOS EXPOSITORES TN Y BT



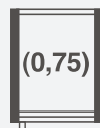

		Modelo	Temp.(°C)	Pot. (W)	P.V.P. €	
		estático	<b>2100 P</b>	+10 / +2	160	<b>2.910</b>
			<b>2100 NT</b>	-15 / -25	280	<b>2.981</b>
		no frost	<b>2100 NFP</b>	+10 / -5	160	<b>2.997</b>
			<b>2100 NFN</b>	+5 / -25	450	<b>3.235</b>



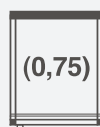

		estático	<b>2200 P</b>	+10 / +2	160	<b>3.017</b>
			<b>2200 NT</b>	-15 / -25	280	<b>3.475</b>
		no frost	<b>2200 NFP</b>	+10 / -5	160	<b>3.247</b>
			<b>2200 NFN</b>	+5 / -25	450	<b>3.840</b>

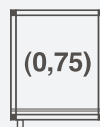

		estático	<b>2300 P</b>	+10 / +2	160	<b>3.041</b>
			<b>2300 NT</b>	-15 / -25	280	<b>3.830</b>
		no frost	<b>2300 NFP</b>	+10 / -5	200	<b>3.316</b>
			<b>2300 NFN</b>	+5 / -25	600	<b>4.186</b>



		estático	<b>2400 P</b>	+10 / +2	160	<b>3.053</b>
			<b>2400 NT</b>	-15 / -25	280	<b>4.071</b>
		no frost	<b>2400 NFP</b>	+10 / -5	200	<b>3.409</b>
			<b>2400 NFN</b>	+5 / -25	600	<b>4.411</b>

**NOTA:** Indicar en el pedido cristales con válvula altimétrica para armarios que deban instalarse a más de 800 mts. sobre el nivel del mar.



Mod.2300 P



Mod.2100 NFN



Mod.2200 NFN

















Mod.2400 NFN

		<b>P</b>	<b>NT</b>	<b>NFP</b>	<b>NFN</b>
Rango temperatura	°C	+10 / +2	-15 / -25	+10 / -5	+5 / -25
Refrigeración	tipo	estático	estático	ventilado	ventilado
Descarche	tipo	automático eléctrico	manual	automático eléctrico	automático gas caliente
Ancho	mm	460	460	460	460
Fondo	mm	640	640	640	640
Alto	mm	1.860	1.860	1.910	1.910
Acabado interior estandar		Laminado plást. blanco	Laminado plást. blanco	Laminado plást. blanco	Laminado plást. blanco
Acabado exterior estandar					
Aluminio dorado / plata / Negro					
Estantes	300 x 440 mm	 5 varilla o 5 cristal	 6 estantes evaporador	 5 rejillas o 5 cristales	 5 rejillas o 5 cristales
Compresor	nº	1	1	1	1
Alimentación	Ph/Volts	2x230	2x230	2x230	2x230
Gas		R290	R290	R290	R290

• Para más detalles acabado "GLASSY LINE", ver página 102.

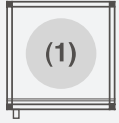
# ARMARIOS EXPOSITORES TN Y BT

		Modelo	Temp.(°C)	Pot. (W)	P.V.P. €	
 (1)		estático	<b>4100 P</b>	+10 / +2	260	<b>3.243</b>
			<b>4100 NT</b>	-15 / -25	400	<b>3.358</b>
		no frost	<b>4100 NFP</b>	+10 / -5	400	<b>3.569</b>
			<b>4100 NFN</b>	+5 / -25	500	<b>4.130</b>
 (1)		estático	<b>4200 P</b>	+10 / +2	280	<b>3.554</b>
			<b>4200 NT</b>	-15 / -25	550	<b>4.056</b>
		no frost	<b>4200 NFP</b>	+10 / -5	420	<b>3.887</b>
			<b>4200 NFN</b>	+5 / -25	650	<b>5.000</b>
 (1)		estático	<b>4300 P</b>	+10 / +2	400	<b>3.610</b>
			<b>4300 NT</b>	-15 / -25	700	<b>4.397</b>
		no frost	<b>4300 NFP</b>	+10 / -5	500	<b>3.971</b>
			<b>4300 NFN</b>	+5 / -25	800	<b>5.363</b>
 (1)		estático	<b>4400 P</b>	+10 / +2	400	<b>3.627</b>
			<b>4400 NT</b>	-15 / -25	750	<b>4.169</b>
		no frost	<b>4400 PV</b>	+10 / +2	500	<b>3.723</b>
			<b>4400 NFP</b>	+10 / -5	500	<b>3.934</b>
			<b>4400 NFN</b>	+5 / -25	800	<b>5.377</b>
 (1)		estático	<b>4401 P</b>	+10 / +2	400	<b>4.019</b>
				no frost	<b>4401 PV</b>	+10 / +2
	<b>4401 NFP</b>	+10 / -5			500	<b>4.529</b>
		<b>4401 NFN</b>	+5 / -25	850	<b>5.956</b>	

**NOTA:** Indicar en el pedido cristales con válvula altimétrica para armarios que deban instalarse a más de 800 mts. sobre el nivel del mar.





Mod.4400 NFN



Mod.4300 P



Mod.4200 NFN













Mod.4401 P

		<b>P</b>	<b>NT</b>	<b>NFP</b>	<b>NFN</b>	<b>PV</b>
Rango temperatura	°C	+10 / +2	-15 / -25	+10 / -5	+5 / -25	+10 / +2
Refrigeración	tipo	estático	estático	ventilado	ventilado	ventilado
Descarche	tipo	automático eléctrico	manual	automático eléctrico	automático gas caliente	automático eléctrico
Ancho	mm	670	670	670	670	670
Fondo	mm	640	640	640	640	640
Alto	mm	1.860	1.860	1.910	1.910	1.910
Acabado interior estandar		Lam. plást. blanco	Lam. plást. blanco	Lam. plást. blanco	Lam. plást. blanco	Lam. plást. blanco
Acabado exterior estandar		● ● ●	● ● ●	● ● ●	● ● ●	● ● ●
Aluminio dorado / plata / Negro		● ● ●	● ● ●	● ● ●	● ● ●	● ● ●
Estantes	510 x 440 mm	5 varilla o 5 cristal	6 estantes evaporador	5 varilla o 5 cristal	5 varilla o 5 cristal	5 varilla o 5 cristal
Estantes Mod.4401	(ø) 496 mm	6 cristal y 1 espejo	----	6 cristal y 1 espejo	6 cristal y 1 espejo	6 cristal y 1 espejo
Compresor	nº	1	1	1	1	1
Alimentación	Ph/Volts	2x230	2x230	2x230	2x230	2x230
Gas		R290	R290	R290	R290	R290

• Para más detalles acabado "GLASSY LINE", ver página 102.

# ARMARIOS EXPOSITORES TN Y BT

		Modelo	Temp.(°C)	Pot. (W)	P.V.P. €	
		estático	<b>5100 P</b>	+10 / +2	280	<b>4.191</b>
		no frost	<b>5100 NFP</b>	+10 / -5	420	<b>4.941</b>
			<b>5100 NFN</b>	+5 / -25	550	<b>5.340</b>
		estático	<b>5200 P</b>	+10 / +2	280	<b>4.536</b>
		no frost	<b>5200 NFP</b>	+10 / -5	500	<b>5.340</b>
			<b>5200 NFN</b>	+5 / -25	680	<b>6.073</b>
		estático	<b>5300 P</b>	+10 / +2	450	<b>4.659</b>
		no frost	<b>5300 NFP</b>	+10 / -5	500	<b>5.362</b>
			<b>5300 NFN</b>	+5 / -25	680	<b>6.527</b>
		estático	<b>5400 P</b>	+10 / +2	450	<b>4.762</b>
		no frost	<b>5400 NFP</b>	+10 / -5	500	<b>5.463</b>
			<b>5400 NFN</b>	+5 / -25	700	<b>7.041</b>
		estático	<b>5401 P</b>	+10 / +2	500	<b>5.183</b>
		no frost	<b>5401 NFP</b>	+10 / -5	550	<b>5.877</b>
			<b>5401 NFN</b>	+5 / -25	750	<b>7.340</b>

**NOTA:** Indicar en el pedido cristales con válvula altimétrica para armarios que deban instalarse a más de 800 mts. sobre el nivel del mar.



Mod.5300 P



Mod.5100 NFN



Mod.5200 NFN



Mod.5400 P











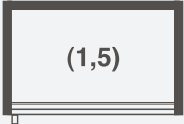



Mod.5401 NFN

		<b>P</b>	<b>NFP</b>	<b>NFN</b>
Rango temperatura	°C	+10 / +2	+10 / -5	+5 / -25
Refrigeración	tipo	estático	ventilado	ventilado
Descarcho	tipo	automático eléctrico	automático eléctrico	automático gas caliente
Ancho	mm	760	760	760
Fondo	mm	760	760	760
Alto	mm	1.860	1.910	1.910
Acabado interior estandar		Laminado plást. blanco	Laminado plást. blanco	Laminado plást. blanco
Acabado exterior estandar		● ● ●	● ● ●	● ● ●
Aluminio dorado / plata / Negro		● ● ●	● ● ●	● ● ●
Estantes	600 x 560 mm	5 varilla o 5 cristal	5 varilla o 5 cristal	5 varilla o 5 cristal
Estantes Mod.5401	(ø) 496 mm	6 cristal y 1 espejo	6 cristals y 1 espejo	6 cristal y 1 espejo
Compresor	nº	1	1	1
Alimentación	Ph/Volts	2x230	2x230	2x230
Gas		R290	R290	R290

• Para más detalles acabado "GLASSY LINE", ver página 102.

# ARMARIOS EXPOSITORES TN Y BT

			Modelo	Temp.(°C)	Pot. (W)	P.V.P. €
		estático	<b>9100 P</b>	+10 / +2	280	<b>4.118</b>
			<b>9100 NT</b>	-15 / -25	450	<b>4.676</b>
		no frost	<b>9100 NFP</b>	+10 / -5	420	<b>4.612</b>
			<b>9100 NFN</b>	+5 / -25	550	<b>5.267</b>
		estático	<b>9200 P</b>	+10 / +2	280	<b>4.652</b>
			<b>9200 NT</b>	-15 / -25	600	<b>5.532</b>
		no frost	<b>9200 NFP</b>	+10 / -5	500	<b>5.208</b>
			<b>9200 NFN</b>	+5 / -25	680	<b>6.316</b>
		estático	<b>9300 P</b>	+10 / +2	450	<b>4.718</b>
			<b>9300 NT</b>	-15 / -25	700	<b>6.000</b>
		no frost	<b>9300 NFP</b>	+10 / -5	500	<b>5.276</b>
			<b>9300 NFN</b>	+5 / -25	680	<b>6.865</b>
		estático	<b>9400 P</b>	+10 / +2	450	<b>4.814</b>
			<b>9400 NT</b>	-15 / -25	750	<b>6.193</b>
		no frost	<b>9400 NFP</b>	+10 / -5	500	<b>5.343</b>
			<b>9400 NFN</b>	+5 / -25	700	<b>7.036</b>

**NOTA:** Indicar en el pedido cristales con válvula altimétrica para armarios que deban instalarse a más de 800 mts. sobre el nivel del mar.





Mod.9400 NFN



Mod.9100 P



Mod.9200 NFN



Mod.9300 NFN



		<b>P</b>	<b>NT</b>	<b>NFP</b>	<b>NFN</b>
Rango temperatura	°C	+10 / +2	-15 / -25	+10 / -5	+5 / -25
Refrigeración	tipo	estático	estático	ventilado	ventilado
Descarhe	tipo	automático eléctrico	manual	automático eléctrico	automático gas caliente
Ancho	mm	900	900	900	900
Fondo	mm	640	640	640	640
Alto	mm	1.860	1.860	1.910	1.910
Acabado interior estandar		Laminado plást. blanco	Laminado plást. blanco	Laminado plást. blanco	Laminado plást. blanco
Acabado exterior estandar		● ● ●	● ● ●	● ● ●	● ● ●
Aluminio dorado / plata / Negro		● ● ●	● ● ●	● ● ●	● ● ●
Estantes	740 x 440 mm	 5 varilla o 5 cristal	 6 estantes evaporador	 5 varilla o 5 cristal	 5 varilla o 5 cristal
* Puertas	nº	1 o 2 (doble hoja)	1 o 2 (doble hoja)	1 o 2 (doble hoja)	1 o 2 (doble hoja)
Compresor	nº	1	1	1	1
Alimentación	Ph/Volts	2x230	2x230	2x230	2x230
Gas		R290	R290	R290	R290

\* Los módulos [1,5] pueden suministrarse, al mismo precio con puerta de doble hoja.



• Para más detalles acabado "GLASSY LINE", ver página 102.

# ARMARIOS EXPOSITORES TN Y BT





		Modelo	Temp.(°C)	Pot. (W)	P.V.P. €
	estático	<b>7100 P</b>	+10 / +2	520	<b>5.137</b>
		<b>7100 NT</b>	-15 / -25	1.000	<b>5.500</b>
	no frost	<b>7100 NFP</b>	+10 / -5	500	<b>5.968</b>
		<b>7100 NFN</b>	+5 / -25	1.000	<b>6.402</b>





	estático	<b>7200 P</b>	+10 / +2	560	<b>5.544</b>
		<b>7200 NT</b>	-15 / -25	1.000	<b>6.220</b>
	no frost	<b>7200 NFP</b>	+10 / -5	600	<b>6.309</b>
		<b>7200 NFN</b>	+5 / -25	1.200	<b>7.439</b>



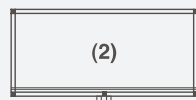

	estático	<b>7300 P</b>	+10 / +2	800	<b>5.603</b>
		<b>7300 NT</b>	-15 / -25	1.200	<b>6.664</b>
	no frost	<b>7300 NFP</b>	+10 / -5	680	<b>6.402</b>
		<b>7300 NFN</b>	+5 / -25	1.200	<b>8.184</b>



	estático	<b>7400 P</b>	+10 / +2	800	<b>5.394</b>
		<b>7400 NT</b>	-15 / -25	1.200	<b>6.637</b>
	no frost	<b>7400 NFP</b>	+10 / -5	680	<b>6.973</b>
		<b>7400 NFN</b>	+5 / -25	1.200	<b>8.184</b>



	estático	<b>7401 P</b>	+10 / +2	800	<b>5.424</b>
		<b>7401 NFP</b>	+10 / -5	680	<b>6.868</b>
	no frost	<b>7401 NFN</b>	+5 / -25	1.200	<b>9.475</b>

**NOTA:** Indicar en el pedido cristales con válvula altimétrica para armarios que deban instalarse a más de 800 mts. sobre el nivel mar.



Mod. 7401 P



Mod. 7100 NFN



Mod. 7200 NFN





Mod. 7300 NFN

		<b>P</b>	<b>NT</b>	<b>NFP</b>	<b>NFN</b>
Rango temperatura	°C	+10 / +2	-15 / -25	+10 / -5	+5 / -25
Refrigeración	tipo	estático	estático	ventilado	ventilado
Descarche	tipo	automático eléctrico	manual	automático eléctrico	automático gas caliente
Ancho	mm	1.320	1.320	1.320	1.320
Fondo	mm	640	640	640	640
Alto	mm	1.860	1.860	1.910	1.910
Acabado interior estandar		Laminado plást. blanco	Laminado plást. blanco	Laminado plást. blanco	Laminado plást. blanco
Acabado exterior estandar		● ● ●	● ● ●	● ● ●	● ● ●
Aluminio dorado / plata / Negro		● ● ●	● ● ●	● ● ●	● ● ●
Estantes	1150 x 440 mm	5 varilla o 3 cristal	6 estantes evaporador	5 varilla o 3 cristal	5 varilla o 3 cristal
Estantes opcional	510 x 440 mm	5+5 varilla o cristal	6 estantes evaporador	5+5 varilla o cristal	5+5 varilla o cristal
Estantes Mod.7401 (510 x 440)/(ø) 496 mm		5 var. o crist. + 6 crist. y 1 esp.	----	5 var. o crist. + 6 crist. y 1 esp.	5 var. o crist. + 6 crist. y 1 esp.
Compresor	nº	1	1	1	1
Alimentación	Ph/Volts	2x230	2x230	2x230	2x230
Gas		R290	R290	R290	R290



• Para más detalles acabado "GLASSY LINE", ver página 102.

# ARMARIOS EXPOSITORES TN Y BT





		Modelo	Temp.(°C)	Pot. (W)	P.V.P. €	
		estático	<b>7100 P XL</b>	+10 / +2 °c	520	<b>6.282</b>
		no frost	<b>7100 NFP XL</b>	+10 / -5	500	<b>7.022</b>
<b>7100 NFN XL</b>			+5 / -25	1.000	<b>7.617</b>	





		estático	<b>7200 P XL</b>	+10 / +2	560	<b>6.759</b>
		no frost	<b>7200 NFP XL</b>	+10 / -5	600	<b>7.683</b>
<b>7200 NFN XL</b>			+5 / -25	1.200	<b>9.100</b>	





		estático	<b>7300 P XL</b>	+10 / +2	800	<b>6.826</b>
		no frost	<b>7300 NFP XL</b>	+10 / -5	680	<b>7.811</b>
<b>7300 NFN XL</b>			+5 / -25	1.200	<b>10.014</b>	

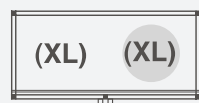

		estático	<b>7400 P XL</b>	+10 / +2	800	<b>6.897</b>
		no frost	<b>7400 NFP XL</b>	+10 / -5	680	<b>7.892</b>
<b>7400 NFN XL</b>			+5 / -25	1.200	<b>10.014</b>	



		estático	<b>7401 P XL</b>	+10 / +2	800	<b>7.264</b>
		no frost	<b>7401 NFP XL</b>	+10 / -5	680	<b>8.338</b>
<b>7401 NFN XL</b>			+5 / -25	1.200	<b>11.583</b>	

**NOTA:** Indicar en el pedido cristales con válvula altimétrica para armarios que deban instalarse a más de 800 mts. sobre el nivel del mar.





Mod. 7401 NFPXL



Mod. 7100 NFNXL



Mod. 7200 NFNXL





Mod. 7300 NFNXL

		<b>P</b>	<b>NFP</b>	<b>NFN</b>
Rango temperatura	°C	+10 / +2	+10 / -5	+5 / -25
Refrigeración	tipo	estático	ventilado	ventilado
Descarce	tipo	automático eléctrico	automático eléctrico	automático gas caliente
Ancho	mm	1.320	1.320	1.320
Fondo	mm	760	760	760
Alto	mm	1.860	1.910	1.910
Acabado interior estandar		Laminado plást. blanco	Laminado plást. blanco	Laminado plást. blanco
Acabado exterior estandar		● ● ●	● ● ●	● ● ●
Aluminio dorado / plata / Negro		● ● ●	● ● ●	● ● ●
Estantes	510 x 560 mm	5+5 varilla o cristal	5+5 varilla o cristal	5+5 varilla o cristal
Estantes Mod.7401 XL (510 x 560) / (ø) 496 mm		5 var. o cristal + 6 cristal y 1 espejo	5 var. o cristal + 6 cristal y 1 espejo	5 var. o cristal + 6 cristal y 1 espejo
Compresor	nº	1	1	1
Alimentación	Ph/Volts	2x230	2x230	2x230
Gas		R290	R290	R290

• Para más detalles acabado "GLASSY LINE", ver página 102.

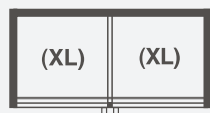
# ARMARIOS EXPOSITORES TN Y BT



		Modelo	Temp.(°C)	Pot. (W)	P.V.P. €
	estático	<b>10100 P</b>	+2 / +10	550	<b>7.368</b>
	no frost	<b>10100 NFP</b>	+10 / -5	840	<b>8.728</b>
		<b>10100 NFN</b>	+5 / -25	1.100	<b>9.416</b>
		<b>10100 CB</b>	(+5 / -25) / (+10 / -5)	970	<b>9.277</b>

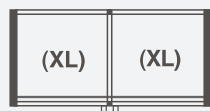

	estático	<b>10200 P</b>	+2 / +10	560	<b>7.948</b>
	no frost	<b>10200 NFP</b>	+10 / -5	1.000	<b>9.416</b>
		<b>10200 NFN</b>	+5 / -25	1.360	<b>11.149</b>
		<b>10200 CB</b>	(+5 / -25) / (+10 / -5)	1.180	<b>10.076</b>

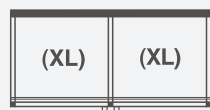

	estático	<b>10300 P</b>	+2 / +10	900	<b>8.451</b>
	no frost	<b>10300 NFP</b>	+10 / -5	1.000	<b>9.576</b>
		<b>10300 NFN</b>	+5 / -25	1.360	<b>12.100</b>
		<b>10300 CB</b>	(+5 / -25) / (+10 / -5)	1.180	<b>10.546</b>

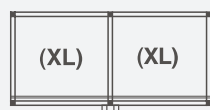

	estático	<b>10400 P</b>	+2 / +10	900	<b>8.546</b>
	no frost	<b>10400 NFP</b>	+10 / -5	1.000	<b>9.688</b>
		<b>10400 NFN</b>	+5 / -25	1.400	<b>12.502</b>
		<b>10400 CB</b>	(+5 / -25) / (+10 / -5)	1.200	<b>11.436</b>

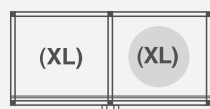

	estático	<b>10401 P</b>	+2 / +10	900	<b>9.277</b>
	no frost	<b>10401 NFP</b>	+10 / -5	1.000	<b>10.522</b>
		<b>10401 NFN</b>	+5 / -25	1.400	<b>13.198</b>
		<b>10401 CB</b>	(+5 / -25) / (+10 / -5)	1.200	<b>12.132</b>

**NOTA:** Indicar en el pedido cristales con válvula altimétrica para armarios que deban instalarse a más de 800 mts. sobre el nivel del mar.



Mod. 10401 NFN



Mod. 10100 P



Mod. 10200 NFP





Mod. 10300 NFP

		<b>P</b>	<b>NFP</b>	<b>NFN</b>	<b>CB</b>
Rango temperatura	°C	+10 / +2	+10 / -5	+5 / -25	(+5 / -25) y (+10 / -5)
Refrigeración	tipo	estático	ventilado	ventilado	ventilado
Descarcho	tipo	auto. eléctrico	auto. eléct.	auto. gas caliente	auto.gas cal. / auto.elect.
Ancho	mm	1.500	1.500	1.500	1.500
Fondo	mm	760	760	760	760
Alto	mm	1.860	1.910	1.910	1.910
Acabado interior estandar		Lamin. plást. blanco	Lamin. plást. blanco	Lamin. plást. blanco	Lamin. plást. blanco
Acabado exterior estandar Aluminio plata / dorado / Negro					
Estantes	600x 560 mm	 5+5 varilla o cristal	 5+5 varilla o cristal	 5+5 varilla o cristal	 5+5 varilla o cristal
Estantes Mod.10401 (600 x 550) mm + (ø) 615 mm		 5 varilla o cristal  6 cristal y 1 espejo	 5 varilla o cristal  6 cristal y 1 espejo	 5 varilla o cristal  6 cristal y 1 espejo	 5 varilla o cristal  6 cristal y 1 espejo
Compresor	nº	2	2	2	2
Alimentación	Ph/Volts	2x230	2x230	2x230	2x230
Gas		R290	R290	R290	R290

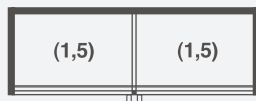

• Para más detalles acabado "GLASSY LINE", ver página 102.

# ARMARIOS EXPOSITORES TN Y BT





		Modelo	Temp.(°C)	Pot. (W)	P.V.P. €
	estático	<b>1810 P</b>	+10 / +2	550	<b>7.427</b>
		<b>1810 NT</b>	-15 / -25	1.000	<b>8.287</b>
		<b>1810 NP</b>	(-15 / -25) / (+10 / +2)	800	<b>8.000</b>
	no frost	<b>1810 NFP</b>	+10 / -5	840	<b>8.093</b>
		<b>1810 NFN</b>	+5 / -25	1.100	<b>9.167</b>
		<b>1810 CB</b>	(+5 / -25) / (+10 / -5)	970	<b>8.652</b>





	estático	<b>1820 P</b>	+10 / +2	560	<b>7.669</b>
		<b>1820 NT</b>	-15 / -25	1.200	<b>9.579</b>
		<b>1820 NP</b>	(-15 / -25) / (+10 / +2)	850	<b>8.615</b>
	no frost	<b>1820 NFP</b>	+10 / -5	1.000	<b>8.767</b>
		<b>1820 NFN</b>	+5 / -25	1.360	<b>10.892</b>
		<b>1820 CB</b>	(+5 / -25) / (+10 / -5)	1.180	<b>9.784</b>



	estático	<b>1830 P</b>	+10 / +2	900	<b>7.910</b>
		<b>1830 NT</b>	-15 / -25	1.400	<b>10.297</b>
		<b>1830 NP</b>	(-15 / -25) / (+10 / +2)	1.100	<b>9.086</b>
	no frost	<b>1830 NFP</b>	+10 / -5	1.000	<b>8.811</b>
		<b>1830 NFN</b>	+5 / -25	1.360	<b>11.681</b>
		<b>1830 CB</b>	(+5 / -25) / (+10 / -5)	1.180	<b>10.208</b>



	estático	<b>1840 P</b>	+10 / +2	900	<b>8.799</b>
		<b>1840 NT</b>	-15 / -25	1.500	<b>11.669</b>
		<b>1840 NP</b>	(-15 / -25) / (+10 / +2)	1.200	<b>10.196</b>
	no frost	<b>1840 NFP</b>	+10 / -5	1.000	<b>8.963</b>
		<b>1840 NFN</b>	+5 / -25	1.400	<b>11.934</b>
		<b>1840 CB</b>	(+5 / -25) / (+10 / -5)	1.200	<b>10.436</b>

**NOTA:** Indicar en el pedido cristales con válvula altimétrica para armarios que deban instalarse a más de 800 mts. sobre el nivel del mar.





Mod. 1830 NT



	<b>P</b>	<b>NT</b>	<b>NP</b>	<b>NFP</b>	<b>NFN</b>	<b>CB</b>
Rango temperatura °C	+10 / +2	-15 / -25	(-15 /-25) y (+10 /+2)	+10 / -5	+5 / -25	(+5 /-25) y (+10 /-5)
Refrigeración tipo	estático	estático	estático	ventilado	ventilado	ventilado
Descarche tipo	auto. eléctrico	manual	manual / auto. eléct.	auto. eléct.	auto. gas caliente	gas cal. / auto.elect.
Ancho mm	1.780	1.780	1.780	1.780	1.780	1.780
Fondo mm	640	640	640	640	640	640
Alto mm	1.860	1.860	1.860	1.910	1.910	1.910
Acabado interior estandar	Lam. plást. blanco	Lam. plást. blanco	Lam. plást. blanco	Lam. plást. blanco	Lam. plást. blanco	Lam. plást. blanco
Acabado exterior estandar Aluminio dorado / plata / Negro						
Estantes 740 x 440 mm	5+5 var. o cristal	6+6 estante evap.	(6 est.evap.)+(5 var. o crist.)	5+5 var. o cristal	5+5 var. o cristal	5+5 var. o cristal
* Puertas nº	1 o 2 (doble hoja)	1 o 2 (doble hoja)	1 o 2 (doble hoja)	1 o 2 (doble hoja)	1 o 2 (doble hoja)	1 o 2 (doble hoja)
Compresor nº	2	2	2	2	2	2
Alimentación Ph/Volts	2x230	2x230	2x230	2x230	2x230	2x230
Gas	R290	R290	R290	R290	R290	R290

\* Los módulos [1,5] pueden suministrarse, al mismo precio con puerta de doble hoja.



• Para más detalles acabado "GLASSY LINE", ver página 102.

# ARMARIOS EXPOSITORES TN Y BT





		Modelo	Temp.(°C)	Pot. (W)	P.V.P. €
	estático	<b>2010 P</b>	+10 / +2	900	<b>10.446</b>
		<b>2010 NT</b>	-15 / -25	1.350	<b>12.046</b>
		<b>2010 NP</b>	(-15 / -25) / (+10 / +2)	1.180	<b>11.235</b>
	no frost	<b>2010 NFP</b>	+10 / -5	1.300	<b>12.429</b>
		<b>2010 NFN</b>	+5 / -25	1.650	<b>14.123</b>
		<b>2010 CB</b>	(+5 / -25) / (+10 / -5)	1.400	<b>13.279</b>





	estático	<b>2020 P</b>	+10 / +2	900	<b>11.164</b>
		<b>2020 NT</b>	-15 / -25	1.800	<b>14.277</b>
		<b>2020 NP</b>	(-15 / -25) / (+10 / +2)	1.480	<b>12.732</b>
	no frost	<b>2020 NFP</b>	+10 / -5	1.400	<b>13.436</b>
		<b>2020 NFN</b>	+5 / -25	2.150	<b>16.740</b>
		<b>2020 CB</b>	(+5 / -25) / (+10 / -5)	1.650	<b>15.049</b>



	estático	<b>2030 P</b>	+10 / +2	1.350	<b>11.647</b>
		<b>2030 NT</b>	-15 / -25	2.100	<b>15.335</b>
		<b>2030 NP</b>	(-15 / -25) / (+10 / +2)	1.850	<b>13.429</b>
	no frost	<b>2030 NFP</b>	+10 / -5	1.650	<b>13.505</b>
		<b>2030 NFN</b>	+5 / -25	2.200	<b>17.983</b>
		<b>2030 CB</b>	(+5 / -25) / (+10 / -5)	1.850	<b>15.699</b>



	estático	<b>2040 P</b>	+10 / +2	1.350	<b>11.838</b>
		<b>2040 NT</b>	-15 / -25	2.250	<b>15.963</b>
		<b>2040 NP</b>	(-15 / -25) / (+10 / +2)	1.950	<b>13.862</b>
	no frost	<b>2040 NFP</b>	+10 / -5	1.550	<b>13.699</b>
		<b>2040 NFN</b>	+5 / -25	2.200	<b>18.657</b>
		<b>2040 CB</b>	(+5 / -25) / (+10 / -5)	1.850	<b>16.169</b>

**NOTA:** Indicar en el pedido cristales con válvula altimétrica para armarios que deban instalarse a más de 800 mts. sobre el nivel del mar.



Mod. 2040 NFN

		<b>P</b>	<b>NT</b>	<b>NP</b>	<b>NFP</b>	<b>NFN</b>	<b>CB</b>
Rango temperatura	°C	+10 / +2	-15 / -25	(-15 / -25) y (+10 / +2)	+10 / -5	+5 / -25	(+5 / -25) y (+10 / -5)
Refrigeración	tipo	estático	estático	estático	ventilado	ventilado	ventilado
Descarcho	tipo	auto. eléctrico	manual	manual / auto. eléct.	auto. eléct.	auto. gas caliente	gas cal. / auto.elect.
Ancho	mm	1.780	1.780	1.780	1.780	1.780	1.780
Fondo	mm	640	640	640	640	640	640
Alto	mm	1.860	1.860	1.860	1.910	1.910	1.910
Acabado interior estandar		Lam. plást. blanco	Lam. plást. blanco	Lam. plást. blanco	Lam. plást. blanco	Lam. plást. blanco	Lam. plást. blanco
Acabado exterior estandar		● ● ●	● ● ●	● ● ●	● ● ●	● ● ●	● ● ●
Aluminio dorado / plata / Negro		● ● ●	● ● ●	● ● ●	● ● ●	● ● ●	● ● ●
Estantes	740 x 440 mm	5+5 var. o cristal	6+6 estante evap.	(6 est.evap.)+(5 var. o crist.)	5+5 var. o cristal	5+5 var. o cristal	5+5 var. o cristal
* Puertas	nº	1 o 2 (doble hoja)	1 o 2 (doble hoja)	1 o 2 (doble hoja)	1 o 2 (doble hoja)	1 o 2 (doble hoja)	1 o 2 (doble hoja)
Compresor	nº	2	2	2	2	2	2
Alimentación	Ph/Volts	2x230	2x230	2x230	2x230	2x230	2x230
Gas		R290	R290	R290	R290	R290	R290

\* Los módulos [1,5] pueden suministrarse, al mismo precio con puerta de doble hoja.

• Para más detalles acabado "GLASSY LINE", ver página 102.



# ARMARIOS EXPOSITORES KIT/CARNE



## ARMARIOS TEKNA CON KITS EXPOSICIÓN Y MADURACIÓN EN SECO DE CARNE:

Tendrán dobles funciones:

Exposición y maduración en seco (maduración de la carne).

Se le denomina al proceso de reposo al que se somete a la carne para su añejamiento progresivo, en ambientes de temperatura y humedad controladas durante un período prolongado de tiempo.

Al animal tras el sacrificio y posterior limpieza, se le suele dividir en dos mitades (corte longitudinal) o en grandes cortes primarios que luego pasan a una zona refrigerada. Además, para la maduración, solo se seleccionan piezas de gran calidad ya que el proceso requiere de carnes con un gran contenido graso distribuido de modo uniforme.

El efecto fundamental de la maduración en seco es la concentración y la saturación del sabor natural, así como la tenderización de la textura de la carne.

Los armarios de la línea “Car” están diseñados para la exposición carne, embutidos, queso, generalmente utilizados en carnicería, restaurantes y supermercados. Están provisto de tubos colgantes para ganchos, estantes de varilla, interior acabado en acero inoxidable, luz led rosa para resaltar el color de la carne. Esta línea está compuesta de 5 modelos.

Gracias a la tecnología Meat Line, compuesto de “KIT TK CAR y KIT TK MADURACIÓN” cualquier armario TEKNA puede ser adaptado con todas las garantías higiénicas, para la exposición o maduración de carne, obteniendo un producto final de la máxima calidad. La solución ideal para restaurantes y carnicerías de lujo o tiendas de comestibles.

Usted elige su modelo de línea “Glassy” y agrega el kit que necesita. En la página **102** de accesorios y opciones encontrará los precios de los kits.

**KIT TK CAR :** Exposición 2-3 días con humedad fijada en 50%.

• Compuesto de: Termostato digital, sonda, visualización de la humedad y control de velocidad del ventilador. El acabado interior de acero inoxidable, luz led rosa para resaltar el color de la carne y dos estantes de varilla y tubo para gancho carne o como opción 5 estantes de varilla inox.

**KIT TK MADURACIÓN:** Exposición 3-6 meses con posibilidad de ajuste de humedad del 20% al 80%.

• Compuesto de: Termostato digital “Touch Screen” para el control de la temperatura, la humedad y la velocidad del ventilador, válvula de expansión, lámpara UV para contrarrestar la carga bacteriana. El acabado interior de acero inoxidable, luz led rosa para resaltar el color de la carne y dos estantes de varilla y tubo para gancho carne o como opción 5 estantes de varilla inox.

**NOTA:** Indicar en el pedido cristales con válvulas altimétrica para armarios que deban instalarse a más de 800 metro sobre el nivel del mar.



Componentes del "Kit TK Maduración"



Termostato Digital "Touch Screen"  
Control de T°C, Humedad, Ventilación



Lampara UV colocada dentro del evaporador para contrarrestar la carga bacteriana que se genera en el interior de la vitrina.















Tubo inox para gancho carne

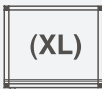

Válvula expansión para control de evaporación.  
Evaporador de cataforesis para garantizar una mejor resistencia a la corrosión

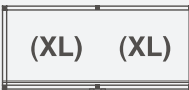

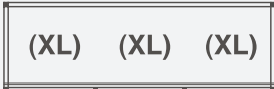
# ARMARIOS EXPOSITORES CARNE







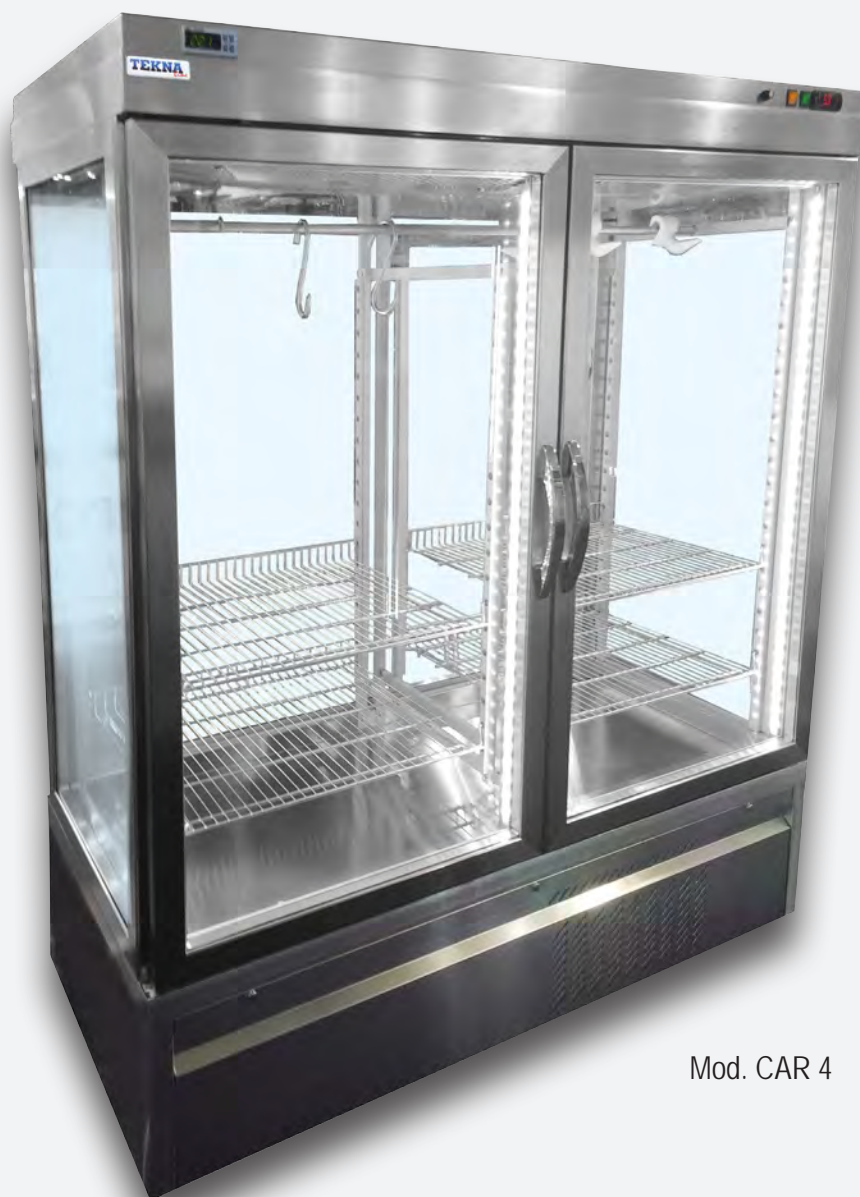

















	Modelo	Temp.(°C)	Pot. (W)	P.V.P. €	
 	 no frost	<b>CAR 1-1 LE</b>	+10 / -5	500	5.292
		<b>CAR 1-4 LE</b>	+10 / -5	500	5.667
 	 no frost	<b>CAR 2-1 LE</b>	+10 / -5	1.000	7.524
		<b>CAR 2-4 LE</b>	+10 / -5	1.000	7.902
	 no frost	<b>CAR 3-4 LE</b>	+10 / -5	600	6.424
	 no frost	<b>CAR 4-4 LE</b>	+10 / -5	1.200	8.934
	 no frost	<b>CAR 5-4 LE</b>	+10 / -5	1.800	10.774

**NOTA:** Indicar en el pedido cristales con válvula altimétrica para armarios que deban instalarse a más de 800 mts. sobre el nivel mar.























Mod. CAR 4

MODELOS "CARNE"	CAR 1	CAR 2	CAR 3	CAR 4	CAR 5
Serie refrigeración	NFP	NFP	NFP	NFP	NFP
Rango temperatura °C	+10 / -5	+10 / -5	+10 / -5	+10 / -5	+10 / -5
Refrigeración tipo	ventilado	ventilado	ventilado	ventilado	ventilado
Descarche tipo	auto. eléct.	auto. eléct.	auto. eléct.	auto. eléct.	auto. eléct.
Ancho mm	760	1.500	900	1.780	2.500
Fondo mm	760	760	760	760	760
Alto (estándar/con kit maduración) mm	1910 / 1990	1910 / 1990	1910 / 1990	1910 / 1990	1910 / 1990
Acabado interior	Inox / luz led rosa	Inox / luz led rosa	Inox / luz led rosa	Inox / luz led rosa	Inox / luz led rosa
Capacidad Kg	 100 Kg	 200 Kg	 150 Kg	 300 Kg	 800 Kg
Acabado exterior estandar					
Negro mate / Alum. Plata o Dorado					
Barra inox y estantes varilla cromada mm	600 600 x 560  2 barras + 2 estantes	1340 600 x 560  2 barras+ 4 estantes	740 740 x 560  2 barras + 2 estantes	1620 740 x 560  2 barras+ 4 estantes	2200 665 x 560  2 barras+ 6 estantes
Estantes varilla cr. ( dotación opcional ) mm	600 x 560  5 estantes	600 x 560  5 estantes	740 x 560  5 estantes	740 x 560  5 estantes	665 x 560  5 estantes
Compresor	1	1	1	1	1
Alimentación Ph/Volts	2x230	2x230	2x230	2x230	2x230
Gas	R452	R452	R452	R452	R452

Para más detalles acabado "CAR LINE" , y para maduración ver página 124

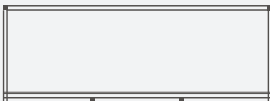

# ARMARIOS EXPOSITORES TN Y BT GRUPO A DISTÁNCIA

		Modelo	Temp.(°C)	Pot. (W)	P.V.P. €	
		<b>no frost</b>	<b>W1P 1V NFP</b>	+10 / -5	800	<b>4.625</b>
			<b>W1P 1V NFN</b>	+5 / -25	1.500	<b>5.502</b>
		<b>no frost</b>	<b>W1P 3V NFP</b>	+10 / -5	1.200	<b>6.681</b>
			<b>W1P 3V NFN</b>	+5 / -25	1.700	<b>8.691</b>
		<b>no frost</b>	<b>W1P 4V NFP</b>	+10 / -5	1.200	<b>8.017</b>
			<b>W1P 4V NFN</b>	+5 / -25	1.700	<b>10.142</b>
		<b>no frost</b>	<b>W2P 1V NFP</b>	+10 / -5	1.000	<b>8.241</b>
			<b>W2P 1V NFN</b>	+5 / -25	2.000	<b>9.317</b>
		<b>no frost</b>	<b>W2P 3V NFP</b>	+10 / -5	1.500	<b>10.138</b>
			<b>W2P 3V NFN</b>	+5 / -25	2.500	<b>12.505</b>
		<b>no frost</b>	<b>W2P 4V NFP</b>	+10 / -5	1.500	<b>11.782</b>
			<b>W2P 4V NFN</b>	+5 / -25	2.500	<b>15.432</b>
		<b>no frost</b>	<b>W3P 1V NFP</b>	+10 / -5	1.200	<b>10.762</b>
			<b>W3P 1V NFN</b>	+5 / -25	2.500	<b>12.270</b>
		<b>no frost</b>	<b>W3P 3V NFP</b>	+10 / -5	1.500	<b>13.118</b>
			<b>W3P 3V NFN</b>	+5 / -25	3.000	<b>15.561</b>
		<b>no frost</b>	<b>W3P 4V NFP</b>	+10 / -5	1.500	<b>14.819</b>
			<b>W3P 4V NFN</b>	+5 / -25	3.000	<b>19.743</b>





**NOTA:** Indicar en el pedido cristales con válvula altimétrica para armarios que deban instalarse a más de 800 mts. sobre el nivel del mar.

La potencia frigorífica indicada es la recomendada para una temperatura de expansión de 10 °C en (Mod. NFP) y 25°C en (Mod. NFN).







Mod. WIDER 2P 1V

<b>Armarios TN/BT (grupo a distancia)</b>		<b>NFP</b>	<b>NFN</b>
Rango temperatura	°C	+10 / -5	+5 / -25
Refrigeración	tipo	ventilado	ventilado
Descarche	tipo	automático eléctrico	automático gas caliente
Ancho	mod. W1P / W2P / W3P	825 / 1630 / 2435	825 / 1630 / 2435
Fondo	mm	890	890
Alto	mm	2000	2000
Acabado interior estandar		Laminado plást. blanco	Laminado plást. blanco
Acabado exterior estandar			
Aluminio dorado / plata			
Estantes por módulo	665 x 690 mm	5 varilla o 5 cristal ( por modulo )	7 varilla o 7 cristal ( por modulo )
Grupo a distancia		no incluido	no incluido
Alimentación	Ph/Volts	2x230	2x230

Ver accesorios y opciones en página **152 y 153**.

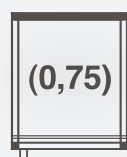
# ARMARIOS EXPOSITORES TN Y BT



		Modelo	Temp.(°C)	Pot. (W)	P.V.P. €
	estático	<b>EVO 460 P-3LE</b>	+2 / +10	200	<b>4.505</b>
		<b>EVO 460 NT-3LE</b>	-15 / -25	300	<b>5.662</b>
	no frost	<b>EVO 460 NFP-3LE</b>	+10 / -5	200	<b>4.936</b>
		<b>EVO 460 NFN-3LE</b>	+5 / -25	600	<b>5.995</b>

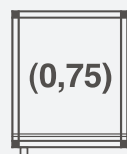

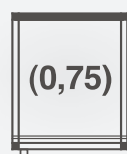

	estático	<b>EVO 460 P-4LE</b>	+2 / +10	200	<b>4.669</b>
		<b>EVO 460 NT-4LE</b>	-15 / -25	300	<b>5.843</b>
	no frost	<b>EVO 460 NFP-4LE</b>	+10 / -5	200	<b>5.135</b>
		<b>EVO 460 NFN-4LE</b>	+5 / -25	600	<b>6.211</b>

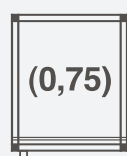

	estático	<b>EVO TOP 460 P-3LE</b>	+2 / +10	100	<b>4.041</b>
		<b>EVO TOP 460 NT-3LE</b>	-15 / -25	200	<b>5.095</b>
	no frost	<b>EVO TOP 460 NFP-3LE</b>	+10 / -5	100	<b>4.438</b>
		<b>EVO TOP 460 NFN-3LE</b>	+5 / -25	500	<b>5.397</b>



	estático	<b>EVO TOP 460 P-4LE</b>	+2 / +10	100	<b>4.203</b>
		<b>EVO TOP 460 NT-4LE</b>	-15 / -25	200	<b>5.247</b>
	no frost	<b>EVO TOP 460 NFP-4LE</b>	+10 / -5	100	<b>4.612</b>
		<b>EVO TOP 460 NFN-4LE</b>	+5 / -25	500	<b>5.593</b>

















**NOTA:** Indicar en el pedido cristales con válvula altimétrica para armarios que deban instalarse a más de 800 metros sobre el nivel del mar.



Mod. 460



Mod. 460 TOP

MODELO	EVO 460				EVO 460 TOP			
	P	NT	NFP	NFN	P	NT	NFP	NFN
Serie refrigeración	P	NT	NFP	NFN	P	NT	NFP	NFN
Rango temperatura	°C +10 / +2	-15 / -25	+10 / -5	+5 / -25	+10 / +2	-15 / -25	+10 / -5	+5 / -25
Refrigeración	tipo estático	estático	ventilado	ventilado	estático	estático	ventilado	ventilado
Descarche	tipo auto. eléct.	manual	auto. eléct.	gas caliente	auto. eléct.	manual	auto. eléct.	gas caliente
Ancho	mm 460	460	460	460	460	460	460	460
Fondo	mm 640	640	640	640	640	640	640	640
Alto	mm 1950	1950	1950	1.950	1500	1500	1500	1500
Acabado interior	Inox + luz led	Inox + luz led	Inox + luz led	Inox + luz led	Inox + luz led	Inox + luz led	Inox + luz led	Inox + luz led
Acabado exterior estándar Blanco/ Negro / Alum. Plata o Dorado								
Estantes 300 x 440 mm	 5 var. o 5 crist.	 6 est. evap.	 5 var. o 5 crist.	 5 var. o 5 crist.	 3 var. o 3 crist.	 4 est. evap.	 3 var. o 3 crist.	 3 var. o 3 crist.
Compresor	1	1	1	1	1	1	1	1
Alimentación	Ph/Volts 2x230	2x230	2x230	2x230	2x230	2x230	2x230	2x230
Gas	R290	R290	R290	R290	R290	R290	R290	R290

Ver accesorios y opciones en página 152 y 153.

• Para más detalles acabado "EVO LINE" ver en página 104 y 105.

# ARMARIOS EXPOSITORES TN Y BT



		Modelo	Temp.(°C)	Pot. (W)	P.V.P. €
	estático	EVO 670 P-3LE	+2 / +10	400	4.777
		EVO 670 NT-3LE	-15 / -25	700	5.985
	no frost	EVO 670 NFP-3LE	+10 / -5	500	5.230
		EVO 670 NFN-3LE	+5 / -25	800	6.363



	estático	EVO 670 P-4LE	+2 / +10	400	4.949
		EVO 670 NT-4LE	-15 / -25	700	6.189
	no frost	EVO 670 NFP-4LE	+10 / -5	500	5.436
		EVO 670 NFN-4LE	+5 / -25	800	6.578



	estático	EVO TOP 670 P-3LE	+2 / +10	300	4.280
		EVO TOP 670 NT-3LE	-15 / -25	600	5.424
	no frost	EVO TOP 670 NFP-3LE	+10 / -5	400	4.743
		EVO TOP 670 NFN-3LE	+5 / -25	600	5.758



	estático	EVO TOP 670 P-4LE	+2 / +10	300	4.442
		EVO TOP 670 NT-4LE	-15 / -25	600	5.574
	no frost	EVO TOP 670 NFP-4LE	+10 / -5	400	4.895
		EVO TOP 670 NFN-4LE	+5 / -25	600	5.910

**NOTA:** Indicar en el pedido cristales con válvula altimétrica para armarios que deban instalarse a más de 800 metros sobre el nivel del mar.





























Mod. EVO 670













Mod. EVO 670 TOP

MODELO	EVO 670				EVO 670 TOP			
	P	NT	NFP	NFN	P	NT	NFP	NFN
Serie refrigeración	P	NT	NFP	NFN	P	NT	NFP	NFN
Rango temperatura	+10 / +2 °C	-15 / -25	+10 / -5	+5 / -25	+10 / +2	-15 / -25	+10 / -5	+5 / -25
Refrigeración	estático	estático	ventilado	ventilado	estático	estático	ventilado	ventilado
Descarche	tipo auto. eléct.	manual	auto. eléct.	gas caliente	tipo auto. eléct.	manual	auto. eléct.	gas caliente
Ancho	mm 670	670	670	670	mm 670	670	670	670
Fondo	mm 640	640	640	640	mm 640	640	640	640
Alto	mm 1950	1950	1950	1.950	mm 1500	1500	1500	1500
Acabado interior	Inox + luz led	Inox + luz led	Inox + luz led	Inox + luz led	Inox + luz led	Inox + luz led	Inox + luz led	Inox + luz led
Acabado exterior estándar								
Blanco/ Negro / Alum. Plata o Dorado								
Estantes	 5 var. o 5 crist.	 6 est. evap.	 5 var. o 5 crist.	 5 var. o 5 crist.	 3 var. o 3 crist.	 4 est. evap.	 3 var. o 3 crist.	 3 var. o 3 crist.
Compresor	1	1	1	1	1	1	1	1
Alimentación	Ph/Volts 2x230	2x230	2x230	2x230	2x230	2x230	2x230	2x230
Gas	R290	R290	R290	R290	R290	R290	R290	R290

Ver accesorios y opciones en página 152 y 153.

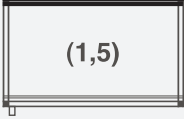
• Para más detalles acabado "EVO LINE" ver en página 104 y 105.

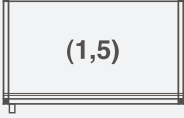
# ARMARIOS EXPOSITORES TN Y BT

		Modelo	Temp.(°C)	Pot. (W)	P.V.P. €
	 <b>estático</b>	<b>EVO 900 P-3LE</b>	+2 / +10	500	<b>5.956</b>
		<b>EVO 900 NT-3LE</b>	-15 / -25	700	<b>7.434</b>
	 <b>no frost</b>	<b>EVO 900 NFP-3LE</b>	+10 / -5	500	<b>6.334</b>
		<b>EVO 900 NFN-3LE</b>	+5 / -25	700	<b>7.898</b>
	 <b>estático</b>	<b>EVO 900 P-4LE</b>	+2 / +10	500	<b>6.268</b>
		<b>EVO 900 NT-4LE</b>	-15 / -25	800	<b>7.640</b>
	 <b>no frost</b>	<b>EVO 900 NFP-4LE</b>	+10 / -5	500	<b>6.537</b>
		<b>EVO 900 NFN-4LE</b>	+5 / -25	800	<b>8.101</b>
	 <b>estático</b>	<b>EVO TOP 900 P-3LE</b>	+2 / +10	400	<b>5.181</b>
		<b>EVO TOP 900 NT-3LE</b>	-15 / -25	600	<b>6.708</b>
	 <b>no frost</b>	<b>EVO TOP 900 NFP-3LE</b>	+10 / -5	400	<b>5.718</b>
		<b>EVO TOP 900 NFN-3LE</b>	+5 / -25	500	<b>6.914</b>
	 <b>estático</b>	<b>EVO TOP 900 P-4LE</b>	+2 / +10	400	<b>5.353</b>
		<b>EVO TOP 900 NT-4LE</b>	-15 / -25	600	<b>6.860</b>
	 <b>no frost</b>	<b>EVO TOP 900 NFP-4LE</b>	+10 / -5	400	<b>5.889</b>
		<b>EVO TOP 900 NFN-4LE</b>	+5 / -25	600	<b>7.066</b>

**NOTA:** Indicar en el pedido cristales con válvula altimétrica para armarios que deban instalarse a más de 800 metros sobre el nivel del mar.



**TEKNA**  
**EVO**  
*evolution*



Mod. 900



Mod. 900 TOP

MODELO	EVO 900				EVO 900 TOP			
	P	NT	NFP	NFN	P	NT	NFP	NFN
Serie refrigeración	P	NT	NFP	NFN	P	NT	NFP	NFN
Rango temperatura	°C +10 / +2	-15 / -25	+10 / -5	+5 / -25	+10 / +2	-15 / -25	+10 / -5	+5 / -25
Refrigeración	estático	estático	ventilado	ventilado	estático	estático	ventilado	ventilado
Descarche	tipo auto. eléct.	manual	auto. eléct.	gas caliente	tipo auto. eléct.	manual	auto. eléct.	gas caliente
Ancho	mm 900	900	900	900	mm 900	900	900	900
Fondo	mm 640	640	640	640	mm 640	640	640	640
Alto	mm 1950	1950	1950	1.950	mm 1500	1500	1500	1500
Acabado interior	Inox + luz led	Inox + luz led	Inox + luz led	Inox + luz led	Inox + luz led	Inox + luz led	Inox + luz led	Inox + luz led
Acabado exterior estándar Blanco/Negro/Alum.Plata o Dorado								
Estantes 740 x 440 mm	5 var. o 5 crist.	6 est. evap.	5 var. o 5 crist.	5 var. o 5 crist.	3 var. o 3 crist.	6 est. evap.	3 var. o 3 crist.	3 var. o 3 crist.
Compresor	1	1	1	1	1	1	1	1
Alimentación Ph/Volts	2x230	2x230	2x230	2x230	2x230	2x230	2x230	2x230
Gas	R290	R290	R290	R290	R290	R290	R290	R290

Ver accesorios y opciones en página 152 y 153.

• Para más detalles acabado "EVO LINE" ver en página 104 y 105.

# ARMARIOS EXPOSITORES TN Y BT



		Modelo	Temp.(°C)	Pot. (W)	P.V.P. €	
		estático	<b>EVO 26 P</b>	+2 / +10	300	8.383
		no frost	<b>EVO 26 NFP</b>	+10 / -5	400	9.246
			<b>EVO 26 NFN</b>	+5 / -25	500	11.165
		estático	<b>EVO 32 P</b>	+2 / +10	300	10.083
		no frost	<b>EVO 32 NFP</b>	+10 / -5	400	11.130
			<b>EVO 32 NFN</b>	+5 / -25	700	13.448

**NOTA:** Indicar en el pedido cristales con válvula altimétrica para armarios que deban instalarse a más de 800 metros sobre el nivel del mar.















Mod. EVO 26

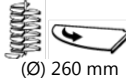
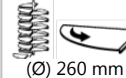
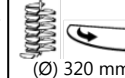

Mod. EVO 32





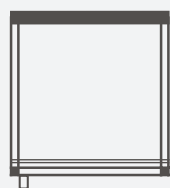

MODELO	EVO 26			EVO 32		
	P	NFP	NFN	P	NFP	NFN
Serie refrigeración						
Rango temperatura	+10 / +2 °C	+10 / -5	+5 / -25	+10 / +2	+10 / -5	+5 / -25
Refrigeración	estático	ventilado	ventilado	estático	ventilado	ventilado
Descarche	tipo auto. eléct.	tipo auto. eléct.	gas caliente	tipo auto. eléct.	tipo auto. eléct.	gas caliente
Ancho	760 mm	760	760	900	900	900
Fondo	760 mm	760	760	900	900	900
Alto	1950 mm	1950	1950	1950	1950	1950
Acabado interior	Inox + luz led	Inox + luz led	Inox + luz led	Inox + luz led	Inox + luz led	Inox + luz led
Acabado exterior estándar Blanco/ Negro / Alum. Plata o Dorado						
Espiral giratoria (26 estantes cristal)	(Ø) mm  (Ø) 260 mm	(Ø) mm  (Ø) 260 mm	(Ø) mm  (Ø) 260 mm	(Ø) mm  (Ø) 320 mm	(Ø) mm  (Ø) 320 mm	(Ø) mm  (Ø) 320 mm
Compresor	1	1	1	1	1	1
Alimentación	Ph/Volts 2x230	2x230	2x230	2x230	2x230	2x230
Gas	R290	R290	R290	R290	R290	R290

Ver accesorios y opciones en páginas **152 y 153**.

• Para más detalles acabado "EVO LINE" ver en páginas **104 y 105**.

# ARMARIOS EXPOSITORES TN Y BT















		Modelo	Temp.(°C)	Pot. (W)	P.V.P. €
	 estático	<b>EVO 5300 P</b>	+2 / +10	450	<b>6.197</b>
	 no frost	<b>EVO 5300 NFP</b>	+10 / -5	500	<b>7.197</b>
		<b>EVO 5300 NFN</b>	+5 / -25	680	<b>8.758</b>
	 estático	<b>EVO 5400 P</b>	+2 / +10	450	<b>6.410</b>
	 no frost	<b>EVO 5400 NFP</b>	+10 / -5	500	<b>7.304</b>
		<b>EVO 5400 NFN</b>	+5 / -25	700	<b>9.471</b>
	 estático	<b>EVO 5401 P</b>	+2 / +10	500	<b>6.937</b>
	 no frost	<b>EVO 5401 NFP</b>	+10 / -5	550	<b>7.875</b>
		<b>EVO 5401 NFN</b>	+5 / -25	750	<b>9.880</b>

**NOTA:** Indicar en el pedido cristales con válvula altimétrica para armarios que deban instalarse a más de 800 metros sobre el nivel del mar.



Mod. EVO 5400



		<b>P</b>	<b>NFP</b>	<b>NFN</b>
Rango temperatura	°C	+10 / +2	+10 / -5	+5 / -25
Refrigeración	tipo	estático	ventilado	ventilado
Descarche	tipo	auto. eléct.	auto. eléct.	gas caliente
Ancho	mm	760	760	760
Fondo	mm	760	760	760
Alto	mm	1950	1950	1.950
Acabado interior		Inox + luz led	Inox + luz led	Inox + luz led
Acabado exterior estándar Blanco/ Negro / Alum. Plata o Dorado				
Estantes	600 x 560 mm	 5 varilla o 5 cristal	 5 varilla o 5 cristal	 5 varilla o 5 cristal
Estantes Mod. EVO 5401	600 x 560 mm (Ø) 496 mm	 5 varilla o 5 cristal  6 cristal y 1 espejo	 5 varilla o 5 cristal  6 cristal y 1 espejo	 5 varilla o 5 cristal  6 cristal y 1 espejo
Compresor		1	1	1
Alimentación	Ph/Volts	2x230	2x230	2x230
Gas		R290	R290	R290

Ver accesorios y opciones en páginas **152 y 153**.



• Para más detalles acabado "EVO LINE" ver en páginas **104 y 105**.

# ARMARIOS EXPOSITORES TN Y BT





		Modelo	Temp.(°C)	Pot. (W)	P.V.P. €
	estático	<b>EVO 7300 P</b>	+2 / +10	800	<b>7.498</b>
		<b>EVO 7300 NT</b>	-15 / -25	1.200	<b>8.954</b>
	no frost	<b>EVO 7300 NFP</b>	+10 / -5	680	<b>8.554</b>
		<b>EVO 7300 NFN</b>	+5 / -25	1.200	<b>10.993</b>

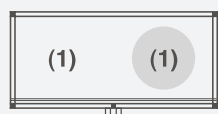

	estático	<b>EVO 7400 P</b>	+2 / +10	800	<b>7.545</b>
		<b>EVO 7400 NT</b>	-15 / -25	1.200	<b>9.331</b>
	no frost	<b>EVO 7400 NFP</b>	+10 / -5	680	<b>8.640</b>
		<b>EVO 7400 NFN</b>	+5 / -25	1.200	<b>10.993</b>





















	estático	<b>EVO 7401 P</b>	+2 / +10	800	<b>7.954</b>
		<b>EVO 7401 NFP</b>	+10 / -5	680	<b>9.192</b>
	no frost	<b>EVO 7401 NFN</b>	+5 / -25	1.200	<b>12.750</b>

**NOTA:** Indicar en el pedido cristales con válvula altimétrica para armarios que deban instalarse a más de 800 metros sobre el nivel del mar.











Mod. EVO 7400

		<b>P</b>	<b>NT</b>	<b>NFP</b>	<b>NFN</b>
Rango temperatura	°C	+10 / +2	-15 / -25	+10 / -5	+5 / -25
Refrigeración	tipo	estático	estático	ventilado	ventilado
Descarche	tipo	auto. eléct.	manual	auto. eléct.	gas caliente
Ancho	mm	1.360	1.360	1.360	1.360
Fondo	mm	640	640	640	640
Alto	mm	1950	1950	1950	1.950
Acabado interior		Inox + luz led	Inox + luz led	Inox + luz led	Inox + luz led
Acabado exterior estándar Blanco/ Negro / Alum. Plata o Dorado					
Estantes	1150 x 440 mm	 5 varilla o cristal	 6 est. evaporador	 5 varilla o cristal	 5 varilla o cristal
Estantes opcional	510 x 440 mm	 5+5 varilla o cristal	 6 est. evaporador	 5+5 varilla o cristal	 5+5 varilla o cristal
Estantes Mod. EVO 7401	510 x 440 mm (Ø) 496 mm	 5 varilla o cristal  6 cristal y 1 espejo	---	 5 varilla o cristal  6 cristal y 1 espejo	 5 varilla o cristal  6 cristal y 1 espejo
Compresor		1	1	1	1
Alimentación	Ph/Volts	2x230	2x230	2x230	2x230
Gas		R290	R290	R290	R290

Ver accesorios y opciones en páginas **152 y 153**.

• Para más detalles acabado "EVO LINE" ver en páginas **104 y 105**.













# ARMARIOS EXPOSITORES TN Y BT

		Modelo	Temp.(°C)	Pot. (W)	P.V.P. €	
		estático	<b>EVO 7300 XL P</b>	+2 / +10	800	<b>9.147</b>
		no frost	<b>EVO 7300 XL NFP</b>	+10 / -5	680	<b>10.473</b>
			<b>EVO 7300 XL NFN</b>	+5 / -25	1.200	<b>13.448</b>
		estático	<b>EVO 7400 XL P</b>	+2 / +10	800	<b>9.221</b>
		no frost	<b>EVO 7400 XL NFP</b>	+10 / -5	680	<b>10.569</b>
			<b>EVO 7400 XL NFN</b>	+5 / -25	1.200	<b>13.448</b>
		estático	<b>EVO 7401 XL P</b>	+2 / +10	800	<b>9.716</b>
		no frost	<b>EVO 7401 XL NFP</b>	+10 / -5	680	<b>11.250</b>
			<b>EVO 7401 XL NFN</b>	+5 / -25	1.200	<b>15.593</b>

**NOTA:** Indicar en el pedido cristales con válvula altimétrica para armarios que deban instalarse a más de 800 metros sobre el nivel del mar.



Mod. 7400 XL



		<b>P</b>	<b>NFP</b>	<b>NFN</b>
Rango temperatura	°C	+10 / +2	+10 / -5	+5 / -25
Refrigeración	tipo	estático	ventilado	ventilado
Descarche	tipo	auto. eléct.	auto. eléct.	gas caliente
Ancho	mm	1.360	1.360	1.360
Fondo	mm	760	760	760
Alto	mm	1950	1950	1.950
Acabado interior		Inox + Luz Led	Inox + Luz Led	Inox + Luz Led
Acabado exterior estándar				
Blanco/ Negro / Alum. Plata o Dorado				
Estantes	510 x 560 mm	 5+5 varilla o cristal	 5+5 varilla o cristal	 5+5 varilla o cristal
Estantes Mod. EVO 7401	510 x 560 mm	 5 varilla o cristal	 5 varilla o cristal	 5 varilla o cristal
(Ø) 496 mm		 6 cristal y 1 espejo	 6 cristal y 1 espejo	 6 cristal y 1 espejo
Compresor		1	1	1
Alimentación	Ph/Volts	2x230	2x230	2x230
Gas		R290	R290	R290

Ver accesorios y opciones en páginas **152 y 153**.

• Para más detalles acabado "EVO LINE" ver en páginas **104 y 105**.

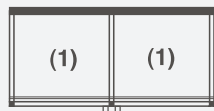
# ARMARIOS EXPOSITORES TN Y BT





	Modelo	Temp.(°C)	Pot. (W)	P.V.P. €
 <b>estático</b>	<b>EVO 8300 P</b>	+2 / +10	800	<b>8.469</b>
	<b>EVO 8300 NT</b>	-15 / -25	1.500	<b>10.013</b>
	<b>EVO 8300 NP</b>	(-15 / -25) / (+10 / +2)	1.100	<b>10.013</b>
 <b>no frost</b>	<b>EVO 8300 NFP</b>	+10 / -5	1.000	<b>9.772</b>
	<b>EVO 8300 NFN</b>	+5 / -25	1.360	<b>13.008</b>
	<b>EVO 8300 CB</b>	(+5 / -25) / (+10 / -5)	1.180	<b>11.324</b>

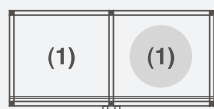

 <b>estático</b>	<b>EVO 8400 P</b>	+2 / +10	800	<b>8.447</b>
	<b>EVO 8400 NT</b>	-15 / -25	1.500	<b>10.174</b>
	<b>EVO 8400 NP</b>	(-15 / -25) / (+10 / +2)	1.100	<b>9.817</b>
 <b>no frost</b>	<b>EVO 8400 NFP</b>	+10 / -5	1.000	<b>9.915</b>
	<b>EVO 8400 NFN</b>	+5 / -25	1.360	<b>13.268</b>
	<b>EVO 8400 CB</b>	(+5 / -25) / (+10 / -5)	1.180	<b>11.564</b>



 <b>estático</b>	<b>EVO 8401 P</b>	+2 / +10	800	<b>9.785</b>
	<b>EVO 8401 NP</b>	(-15 / -25) / (+10 / +2)	1.100	<b>10.432</b>
 <b>no frost</b>	<b>EVO 8401 NFP</b>	+10 / -5	1.000	<b>10.657</b>
	<b>EVO 8401 NFN</b>	+5 / -25	1.360	<b>14.907</b>
	<b>EVO 8401 CB</b>	(+5 / -25) / (+10 / -5)	1.180	<b>12.719</b>

**NOTA:** Indicar en el pedido cristales con válvula altimétrica para armarios que deban instalarse a más de 800 metros sobre el nivel del mar.





**EVO**  
evolution



Mod. 8400



		<b>P</b>	<b>NT</b>	<b>NP</b>	<b>NFP</b>	<b>NFN</b>	<b>CB</b>
Rango temperatura	°C	+10 / +2	-15 / -25	(-15 / -25) y (+10 / +2)	+10 / -5	+5 / -25	(+5 / -25) y (+10 / -5)
Refrigeración	tipo	estático	estático	estático	ventilado	ventilado	ventilado
Descarche	tipo	auto. eléct.	manual	manual / auto. eléct.	auto. eléct.	gas caliente	gas cal. / auto.elect.
Ancho	mm	1.360	1.360	1.360	1.360	1.360	1.360
Fondo	mm	640	640	640	640	640	640
Alto	mm	1950	1950	1950	1950	1.950	1.950
Acabado interior		Inox + luz led	Inox + luz led	Inox + luz led	Inox + luz led	Inox + luz led	Inox + luz led
Acabado exterior estándar							
Blanco/ Negro / Alum. Plata o Dorado							
Estantes	510 x 440 mm	5+5 var. o crist.	6+6 est. evap.	(6 est. evap.)+(5 var. o crist)	5+5 var. o crist.	5+5 var. o crist.	5+5 var. o crist.
Estantes Mod. EVO 8401	510 x 440 mm	5 varilla o crist.	---	6 est. evap.	5 varilla o crist.	5 varilla o crist.	5 varilla o crist.
	(Ø) 496 mm	6 crist. y 1 espejo		6 crist. y 1 espejo	6 crist. y 1 espejo	6 crist. y 1 espejo	6 crist. y 1 espejo
Compresor		2	2	2	2	2	2
Alimentación	Ph/Volts	2x230	2x230	2x230	2x230	2x230	2x230
Gas		R290	R290	R290	R290	R290	R290

Ver accesorios y opciones en páginas **152 y 153**.

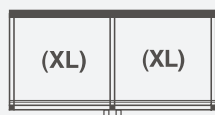

• Para más detalles acabado "EVO LINE" ver en páginas **104 y 105**.

# ARMARIOS EXPOSITORES TN Y BT



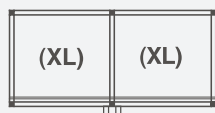

		Modelo	Temp.(°C)	Pot. (W)	P.V.P. €
	estático	<b>EVO 10300 P</b>	+2 / +10	900	<b>11.336</b>
		<b>EVO 10300 NFP</b>	+10 / -5	1.000	<b>12.833</b>
		<b>EVO 10300 NFN</b>	+5 / -25	1.360	<b>16.274</b>
		<b>EVO 10300 CB</b>	(+5 / -25) / (+10 / -5)	1.180	<b>14.181</b>

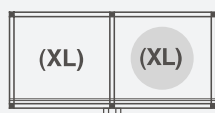

	estático	<b>EVO 10400 P</b>	+2 / +10	800	<b>11.488</b>
		<b>EVO 10400 NFP</b>	+10 / -5	1.000	<b>13.007</b>
		<b>EVO 10400 NFN</b>	+5 / -25	1.400	<b>16.833</b>
		<b>EVO 10400 CB</b>	(+5 / -25) / (+10 / -5)	1.200	<b>15.358</b>



	estático	<b>EVO 10401 P</b>	+2 / +10	900	<b>12.468</b>
		<b>EVO 10401 NFP</b>	+10 / -5	1.000	<b>14.149</b>
		<b>EVO 10401 NFN</b>	+5 / -25	1.400	<b>17.774</b>
		<b>EVO 10401 CB</b>	(+5 / -25) / (+10 / -5)	1.200	<b>16.338</b>

**NOTA:** Indicar en el pedido cristales con válvula altimétrica para armarios que deban instalarse a más de 800 metros sobre el nivel del mar.



**TEKNA**  
**EVO**  
cooler evolution



Mod. EVO 10400



		<b>P</b>	<b>NFP</b>	<b>NFN</b>	<b>CB</b>
Rango temperatura	°C	+10 / +2	+10 / -5	+5 / -25	(+5 /-25) y (+10 /-5)
Refrigeración	tipo	estático	ventilado	ventilado	ventilado
Descarche	tipo	auto. eléctrico	auto. eléct.	auto. gas caliente	gas cal. / auto.elect.
Ancho	mm	1.540	1.540	1.540	1.540
Fondo	mm	760	760	760	760
Alto	mm	1.950	1.950	1.950	1.950
Acabado interior		Inox + luz led	Inox + luz led	Inox + luz led	Inox + luz led
Acabado exterior estándar Blanco/Negro /Alum.Plata o Dorado					
Estantes	740 x 440 mm	 5+5 varilla o cristal	 5+5 varilla o cristal	 5+5 varilla o cristal	 5+5 varilla o cristal
Estantes Mod.10401	600 x 550 mm	 5 varilla o cristal	 5 varilla o cristal	 5 varilla o cristal	 5 varilla o cristal
	(Ø) 615 mm	 6 cristal y 1 espejo	 6 cristal y 1 espejo	 6 cristal y 1 espejo	 6 cristal y 1 espejo
Compresor	nº	2	2	2	2
Alimentación	Ph/Volts	2x230	2x230	2x230	2x230
Gas		R290	R290	R290	R290

Ver accesorios y opciones en páginas **152 y 153**.



• Para más detalles acabado "EVO LINE" ver en páginas **104 y 105**.

# ARMARIOS EXPOSITORES TN Y BT



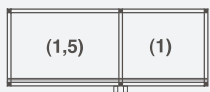

		Modelo	Temp.(°C)	Pot. (W)	P.V.P. €
 <b>estático</b>		<b>EVO 1330 P</b>	+2 / +10	900	<b>10.833</b>
		<b>EVO 1330 NT</b>	-15 / -25	1.500	<b>13.713</b>
		<b>EVO 1330 NP</b>	(-15 / -25) / (+10 / +2)	1.200	<b>12.064</b>
 <b>no frost</b>		<b>EVO 1330 NFP</b>	+10 / -5	900	<b>12.733</b>
		<b>EVO 1330 NFN</b>	+5 / -25	1.500	<b>16.213</b>
		<b>EVO 1330 CB</b>	(+5 / -25) / (+10 / -5)	1.200	<b>14.154</b>



 <b>estático</b>		<b>EVO 1340 P</b>	+2 / +10	900	<b>11.113</b>
		<b>EVO 1340 NT</b>	-15 / -25	1.500	<b>14.176</b>
		<b>EVO 1340 NP</b>	(-15 / -25) / (+10 / +2)	1.200	<b>12.333</b>
 <b>no frost</b>		<b>EVO 1340 NFP</b>	+10 / -5	900	<b>12.946</b>
		<b>EVO 1340 NFN</b>	+5 / -25	1.500	<b>17.032</b>
		<b>EVO 1340 CB</b>	(+5 / -25) / (+10 / -5)	1.200	<b>14.618</b>































 <b>estático</b>		<b>EVO 1341 P</b>	+2 / +10	900	<b>12.698</b>
		<b>EVO 1341 NP</b>	(-15 / -25) / (+10 / +2)	1.200	<b>13.951</b>
 <b>no frost</b>		<b>EVO 1341 NFP</b>	+10 / -5	900	<b>13.993</b>
		<b>EVO 1341 NFN</b>	+5 / -25	1.500	<b>19.524</b>
		<b>EVO 1341 CB</b>	(+5 / -25) / (+10 / -5)	1.200	<b>16.762</b>

**NOTA:** Indicar en el pedido cristales con válvula altimétrica para armarios que deban instalarse a más de 800 metros sobre el nivel del mar.





Mod. EVO 1330





		<b>P</b>	<b>NT</b>	<b>NP</b>	<b>NFP</b>	<b>NFN</b>	<b>CB</b>
Rango temperatura	°C	+10 / +2	-15 / -25	(-15 / -25) y (+10 / +2)	+10 / -5	+5 / -25	(+5 / -25) y (+10 / -5)
Refrigeración	tipo	estático	estático	estático	ventilado	ventilado	ventilado
Descarche	tipo	auto. eléctrico	manual	manual / auto. eléct.	auto. eléct.	auto. gas caliente	gas cal. / auto.elect.
Ancho	mm	1590	1590	1590	1590	1590	1590
Fondo	mm	640	640	640	640	640	640
Alto		1950	1950	1950	1950	1950	1950
Acabado interior		Inox + luz led	Inox + luz led	Inox + luz led	Inox + luz led	Inox + luz led	Inox + luz led
Acabado exterior estandar							
Blanco/ Negro/Alum. Plata o Dorado							
Estantes (740 x 440) + (510 x 440) mm		 5+5 varilla o crist.	 6+6 estan.evap.	 (6 evap.)+(5 var. o crist.)	 5+5 varilla o crist.	 5+5 varilla o crist.	 5+5 varilla o crist.
Estantes Mod.1341 740 x 440 mm (Ø) 496 mm		 5 varilla o cristal  6 cristal y 1 esp.	---	 6 estantes evap.  6 cristal y 1 espejo	 5 varilla o cristal  6 cristal y 1 esp.	 5 varilla o cristal  6 cristal y 1 esp.	 5 varilla o cristal  6 cristal y 1 esp.
Compresor	nº	2	2	2	2	2	2
Alimentación	Ph/Volts	2x230	2x230	2x230	2x230	2x230	2x230
Gas		R290	R290	R290	R290	R290	R290

Ver accesorios y opciones en páginas **152 y 153**.

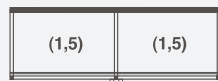
• Para más detalles acabado "EVO LINE" ver en páginas **104 y 105**.

# ARMARIOS EXPOSITORES TN Y BT



	Modelo	Temp.(°C)	Pot. (W)	P.V.P. €
 <b>estático</b>	<b>EVO 1830 P</b>	+2 / +10	900	<b>10.603</b>
	<b>EVO 1830 NT</b>	-15 / -25	1.400	<b>13.826</b>
	<b>EVO 1830 NP</b>	(-15 / -25) / (+10 / +2)	1.100	<b>12.167</b>
 <b>no frost</b>	<b>EVO 1830 NFP</b>	+10 / -5	1.000	<b>11.809</b>
	<b>EVO 1830 NFN</b>	+5 / -25	1.360	<b>15.725</b>
	<b>EVO 1830 CB</b>	(+5 / -25) / (+10 / -5)	1.180	<b>13.708</b>
 <b>estático</b>	<b>EVO 1840 P</b>	+2 / +10	900	<b>11.809</b>
	<b>EVO 1840 NT</b>	-15 / -25	1.500	<b>15.725</b>
	<b>EVO 1840 NP</b>	(-15 / -25) / (+10 / +2)	1.200	<b>13.708</b>
 <b>no frost</b>	<b>EVO 1840 NFP</b>	+10 / -5	1.000	<b>11.992</b>
	<b>EVO 1840 NFN</b>	+5 / -25	1.400	<b>16.103</b>
	<b>EVO 1840 CB</b>	(+5 / -25) / (+10 / -5)	1.200	<b>14.010</b>

**NOTA:** Indicar en el pedido cristales con válvula altimétrica para armarios que deban instalarse a más de 800 metros sobre el nivel del mar.



**TEKNA**  
**EVO**  
evolution













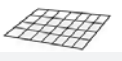

Mod. EVO 1840

		<b>P</b>	<b>NT</b>	<b>NP</b>	<b>NFP</b>	<b>NFN</b>	<b>CB</b>
Rango temperatura	°C	+10 / +2	-15 / -25	(-15 / -25) y (+10 / +2)	+10 / -5	+5 / -25	(+5 / -25) y (+10
Refrigeración	tipo	estático	estático	estático	ventilado	ventilado	ventilado
Descarche	tipo	auto. eléctrico	manual	manual / auto. eléct.	auto. eléct.	auto. gas caliente	gas cal. / auto.elect.
Ancho	mm	1820	1820	1820	1820	1820	1820
Fondo	mm	640	640	640	640	640	640
Alto estandar / lexsus		1.950	1.950	1.950	1.950	1.950	1.950
Acabado interior estandar		Inox + Luz Led	Inox + Luz Led	Inox + Luz Led	Inox + Luz Led	Inox + Luz Led	Inox + Luz Led
Acabado exterior estandar Blanco/Negro /Alum.Plata o Dorado							
Estantes	740 x 440 mm	5+5 varilla o crist.	6+6 estan.evap.	(6 est.evap.)+(5 var. o crist.)	5+5 varilla o crist.	5+5 varilla o crist.	5+5 varilla o crist.
Compresor	nº	2	2	2	2	2	2
Alimentación	Ph/Volts	2x230	2x230	2x230	2x230	2x230	2x230
Gas		R290	R290	R290	R290	R290	R290

Ver accesorios y opciones en páginas **152 y 153**.













• Para más detalles acabado "EVO LINE" ver en páginas **104 y 105**.

# TEKNA ACCESORIOS Y OPCIONES

			P.V.P. €
	Estante	M 0,75	<b>113</b>
	cristal / varilla cromada	M 1	<b>113</b>
		M 1,5 / XL	<b>147</b>
	Estante	M 1	<b>172</b>
	varilla inox	M 1,5 / XL	<b>203</b>
		M 2	<b>306</b>
	Tubo inox	M 1	<b>355</b>
	para gancho carne	M 1,5	<b>502</b>
		M 2	<b>662</b>
	Cerradura	Unidad	<b>343</b>
	Bisagra autocierre	Unidad	<b>140</b>
	Acabado interior inox espejo - mate	Por puerta	<b>343</b>
	Luz Led ( glassy )	120 cm	<b>235</b>
	Luz Led ( wider )	150 cm	<b>252</b>
	Acabado blanco / negro	M 0,75	<b>627</b>
		M 1	<b>627</b>
		M 1,5 / XL	<b>627</b>
	Acabado blanco / negro	Wider 1P	<b>662</b>
		Wider 2P	<b>1.324</b>
		Wider 3P	<b>1.985</b>
	Estantes madera	M 1	<b>292</b>
		M 1,5	<b>429</b>
		M 2	<b>618</b>
	Acabado color RAL	M 0,75	<b>1.975</b>
		M 1/1,5/2	<b>2.446</b>
		M 2,5/3/3,5/4/4,5	<b>3.199</b>
	Acabado cromado o satinado	Por puerta	<b>627</b>
	Especial pescado interior y estantes inox	Módulo 1P	<b>814</b>
	evaporador tratado anticorrosivo	Módulo 2P	<b>1.174</b>
	Acabado "EVO" cromado efecto "espejo" en perfiles y zocalo (color plata en puerta "serigrafia y marco")	Por módulo	<b>1.438</b>





			P.V.P. €
	Versión chocolate (15°/18°,H35% / 55%)	Por módulo NFP	<b>801</b>
	Estante R26 o R32		<b>83</b>
	Voltaje especial	115V / 60Hz 220V / 60Hz	<b>605</b> <b>343</b>
	Termostato digital	Unidad	<b>527</b>
	Alarma T°C condensador	Unidad	<b>424</b>
	Regulador velocidad ventilador	Por módulo	<b>343</b>
	Valvula de expansión	Por módulo	<b>468</b>
	Visualizador de HR	Unidad	<b>1.255</b>
	Kit TK Car	Módulo 1 Módulo 1,5 Módulo 2	<b>1.167</b> <b>1.316</b> <b>1.475</b>
	Kit TK Maduración	Por módulo NFP	<b>3.461</b>
	Compresor tropicalizado	Unidad	<b>618</b>
	Unidad condensadora a distancia	Por compresor	<b>777</b>
	Condensación por agua	Por compresor	<b>1.460</b>

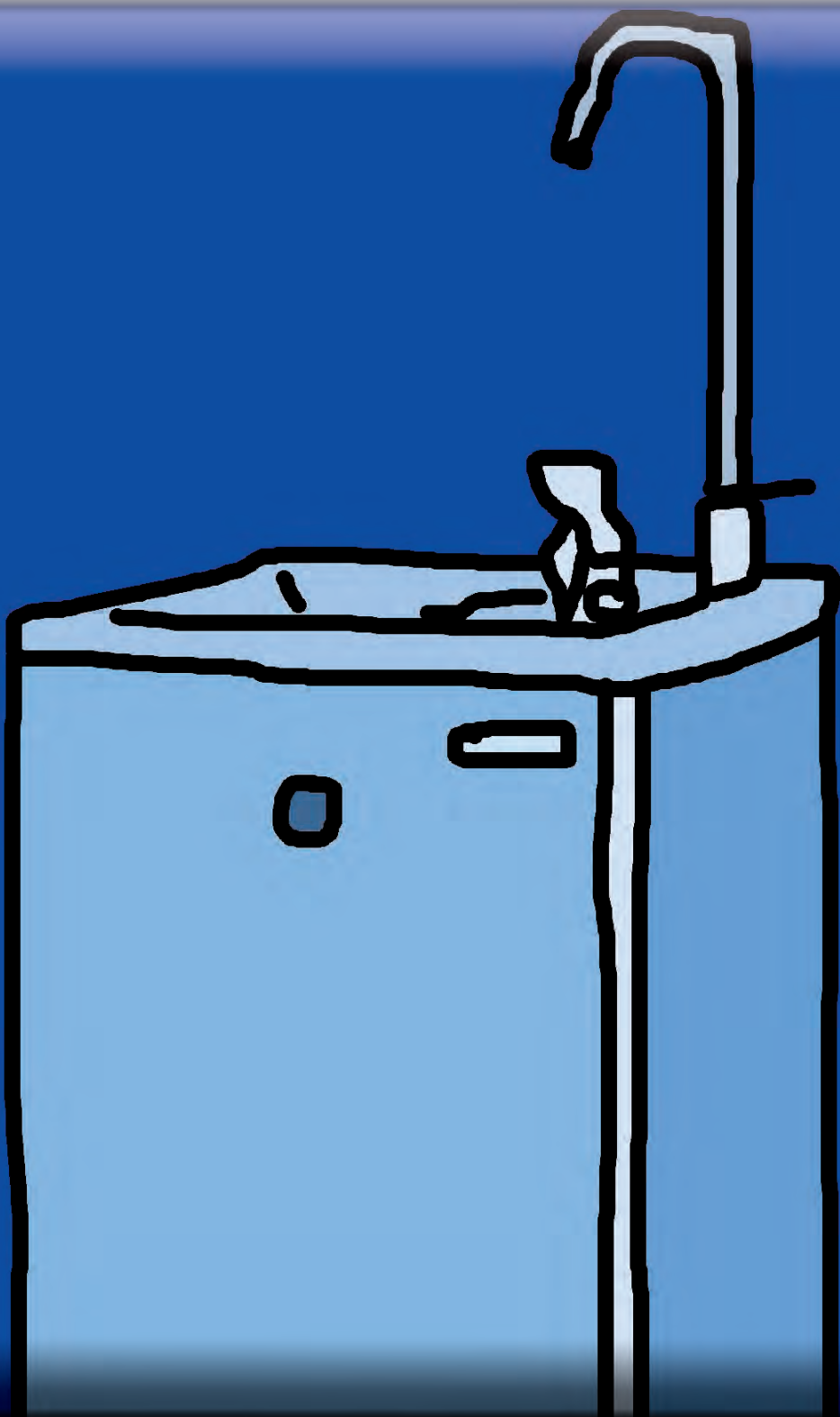



## FUENTES DE AGUA

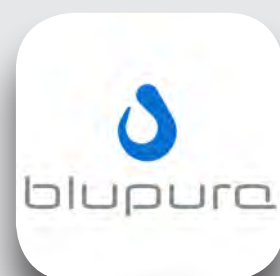

# FUENTES AGUA

## CARACTERÍSTICAS TÉCNICAS

Modelo		RIVER 20 IBC G62/G61	RIVER 30 IBC G62/G61	RIVER 55 IBC G62/G61
Ancho	mm	325	325	325
Fondo	mm	340	340	340
Alto	mm	960	960	960
<b>Producción agua fría</b>	<b>Lts./h.</b>	<b>20</b>	<b>30</b>	<b>55</b>
Temperatura salida agua	°C	+8 / +12	+8 / +12	+8 / +12
Alimentación	Ph/Volts/Hz	2 x 230 / 50	2 x 230 / 50	2 x 230 / 50
Potencia	W	160	180	250
<b>P.V.P. mod. Inox</b>	<b>€</b>	<b>1.064</b>	<b>1.329</b>	<b>1.388</b>

Modelo		RIVER 30 IBC G63/G61	RIVER 55 IBC G63/G61
Ancho	mm	325	325
Fondo	mm	340	340
Alto	mm	960	960
<b>Producción agua fría</b>	<b>Lts./h.</b>	<b>30</b>	<b>55</b>
Temperatura salida agua	°C	+8 / +12	+8 / +12
Alimentación	Ph/Volts/Hz	2 x 230 / 50	2 x 230 / 50
Potencia	W	180	250
<b>P.V.P. mod. Estándar</b>	<b>€</b>	<b>1.174</b>	-
<b>P.V.P. mod. Inox</b>	<b>€</b>	<b>1.370</b>	<b>1.483</b>

**NOTA:** Las condiciones de las producciones indicadas son: temperatura ambiente + 25°C y temperatura del agua +20°C.

Accesorios	P.V.P. €
Filtro completo QL3+4C	<b>215</b>
Cartucho filtro 4C	<b>120</b>



Estándar: plancha plastificada C8.



Filtro completo QL3+4C.



Predisposición filtro QL3+4C.





**COSMETAL**  
REFRIGERATING WATER APPLIANCES



Mod. RIVER 55 IBC G63/G61



Mod. RIVER 20 IBC G62/G61

### RIVER:

- River: fuente de agua que se conecta a la red de agua y que garantiza una calidad constante y duradera con muy poco mantenimiento. Ideales, para puntos de descanso, salas de espera, centros comerciales, escuelas, gimnasios, etc.
- Carrocería en acero inoxidable o plancha plastificada color C8.
- Fácil conexión a la red y con conexión para desagüe.
- Los modelos (G62/G61), se suministran con surtidor pulsado a mano y llenador de vasos cuello cisne.
- Los modelos (G63/G61), se suministran con surtidor pulsado a pedal y llenador de vasos cuello cisne.
- El sistema frigorífico es mediante banco de hielo sellado y prellenado para ofrecer mayores prestaciones. El banco de hielo es una innovación tecnológica, desarrollada por el laboratorio de I+D de Cosmetal, que asocia las prestaciones a la higiene y la sencillez de gestión.
- Condensación ventilada en todas las fuentes excepto el modelo RIVER 20 IBC G62/G61 que es estática.
- Las fuentes están predispuestas para instalar fácilmente un filtro completo mod. QL3-4C. Filtros que eliminan todas las impurezas presentes en el agua, así como posibles olores y sabores desagradables.
- Todas las fuentes pueden ser suministradas con filtros completos, ver accesorios.



Sistema refrigeración banco de hielo.



Mod. G62/G61.



Mod. G63/G61.

# FUENTES AGUA

## CARACTERÍSTICAS TÉCNICAS

<b>Modelo</b>		<b>PANTAREI 20</b>
Ancho	mm	311
Fondo	mm	307
Alto	mm	1.237
<b>Producción agua fría</b>	<b>Lts./h.</b>	<b>20</b>
Temperatura salida agua	°C	+5 / +12
Termostato regulable		si
Refrigeración	Tipo	BDC
Gas Refrigerante	Tipo	R290
Alimentación	Ph/Volts/Hz	2 x 230 / 50
Potencia	W	185
<b>P.V.P. mod. Inox</b>	<b>€</b>	<b>1.113</b>

**NOTA:** Las condiciones de las producciones indicadas son: temperatura ambiente + 25°C y temperatura entrada del agua +20°C.

<b>Accesorios</b>	<b>P.V.P.€</b>
Filtro completo QL3+4C	<b>215</b>
Cartucho filtro 4C	<b>120</b>

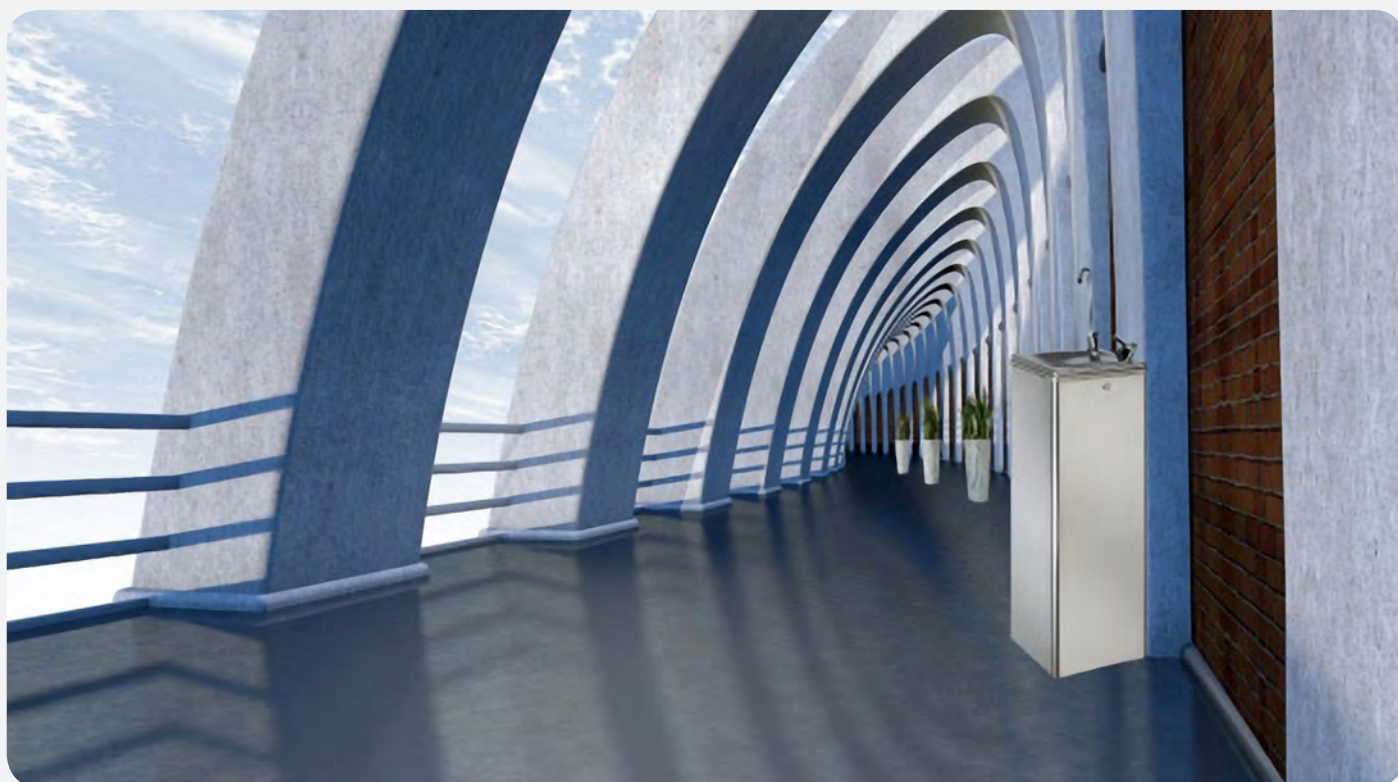

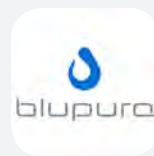

Mod. PANTAREI 20

**PANTAREI**



Fuente de agua que se conecta a la red de agua y que garantiza una calidad constante y duradera con muy poco mantenimiento. Ideales, para puntos de descanso, salas de espera, centros comerciales, escuelas, gimnasios. etc.

- Carrocería en acero inoxidable
- Fácil conexión a la red y con conexión para desagüe.
- Con termostato para la regulación de la temperatura.
- Se suministran con surtidor pulsado a mano y llenador de vasos cuello cisne.
- Sistema frigorífico "BDC". Tecnología higiénica de refrigeración directa de gran capacidad.
- Condensación ventilada.
- Las fuentes están predispuestas para instalar fácilmente un filtro completo mod. QL3-4C. Filtros que eliminan todas las impurezas presentes en el agua, así como posibles olores y sabores desagradables.
- Todas las fuentes pueden ser suministradas con filtros completos, ver accesorios.

**NOTA:** Las condiciones de las producciones indicadas son: temperatura ambiente + 25°C y temperatura del agua +20°C.



Pulsador a mano y llenador cuello de cisne.



Sistema refrigeración: "BDC".

# FUENTES AGUA

## CARACTERÍSTICAS TÉCNICAS

### Modelo

		<b>DUO 15</b>
Ancho (Box)	mm	240
Fondo (Box)	mm	455
Alto (Box)	mm	420
Ancho (Grifo)	mm	140
Fondo (Grifo)	mm	140
Alto (Grifo)	mm	574
<b>Producción agua fría</b>	<b>Lts./h.</b>	<b>15</b>
Temperatura salida agua	°C	+5 / +12
Termostato regulable		si
Refrigeración	Tipo	BDC
Gas Refrigerante	Tipo	R600
Alimentación	Ph/Volts/Hz	2 x 230 / 50
Potencia	W	190
<b>P.V.P. mod. Inox</b>	<b>€</b>	<b>1.439</b>

**NOTA:** Las condiciones de las producciones indicadas son: temperatura ambiente + 25°C y temperatura entrada del agua +20°C.

### Accesorios

	<b>P.V.P.€</b>
Filtro completo QL3+4C	<b>215</b>
Cartucho filtro 4C	<b>120</b>







Mod. DUO 15

# DUO



Es la solución perfecta por falta de espacio, fácil de instalar y diseñado para integrarse perfectamente debajo del mostrador, en mobiliario de la oficina, debajo del fregadero de cocina, etc. Diseñado para situaciones de uso moderado de agua fría o temperatura ambiente.

- Panel de mando claro e intuitivos, muy fácil de usar.
- Fácil instalación y conexión a la red.
- Con termostato para la regulación de la temperatura.
- Sistema frigorífico "BDC". Tecnología higiénica de refrigeración directa de gran capacidad.
- Todas las fuentes pueden ser suministradas con filtros completos (QL3-4C) que eliminan todas las impurezas presentes en el agua, así como posibles olores y sabores desagradables, (ver accesorios).



BOX DUO.



Sistema refrigeración: "BDC".



Pulsador tipo Led.

# FUENTES AGUA

## CARACTERÍSTICAS TÉCNICAS

Modelo		PICCOLA 15	PICCOLA HOT 15
Ancho	mm	240	240
Fondo	mm	451	451
Alto	mm	425	425
<b>Producción agua fría</b>	<b>Lts./h.</b>	<b>15</b>	<b>15</b>
<b>Producción agua caliente</b>	<b>Lts./h.</b>	<b>-</b>	<b>8</b>
<b>Capacidad caldera agua caliente</b>	<b>Lts.</b>	<b>-</b>	<b>1</b>
Temperatura salida agua fría	°C	+5 / +12	+5 / +12
Temperatura máxima salida agua caliente	°C	-	+82
Termostato regulable		si	si
Refrigeración	Tipo	BDC	BDC
Gas Refrigerante	Tipo	R600a	R600a
Alimentación	Ph/Volts/Hz	2 x 230 / 50	2 x 230 / 50
Potencia	W	190	810
<b>P.V.P.</b>	<b>€</b>	<b>1.020</b>	<b>1.314</b>

**NOTA:** Las condiciones de las producciones indicadas son: temperatura ambiente + 25°C y temperatura entrada del agua +20°C.

Accesorios	P.V.P. €
Filtro completo QL3+4C	215
Cartucho filtro 4C	120
Boquilla plata (antibacteriana) / por grifo / (tiene x 1 grifo)	42



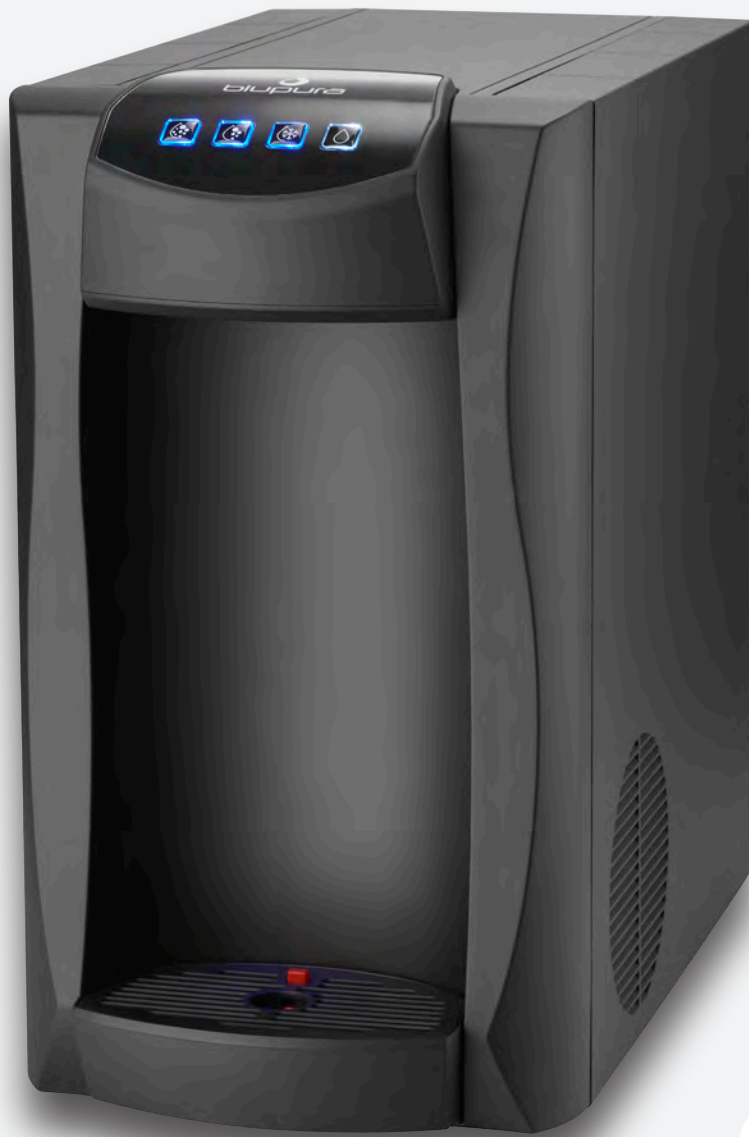

Mod. PICCOLA 15

*Piccola*



Atractiva e increíblemente compacta en sus dimensiones. Piccola destaca por su versatilidad, tanto estética como términos funcionales. Se adapta perfectamente a cualquier entorno.

El modelo Piccola Hot dispensa agua caliente hasta 85°C, perfecta para elaboración de té e infusiones. Pulsadores para la erogación tipo led, con alarma en caso de la ausencia de agua, desbordamiento o mal funcionamiento de la caldera.

- Con termostato para la regulación de la temperatura.
- Fácil conexión a la red.
- Sistema frigorífico "BDC". Tecnología higiénica de refrigeración directa de gran capacidad.
- Todas las fuentes pueden ser suministradas con filtros completos (QL3-4C) que eliminan todas las impurezas presentes en el agua, así como posibles olores y sabores desagradables, - boquilla con tratamiento de plata (antibacteriana) etc. (ver accesorios).



Pulsadores tipo led.



Sistema refrigeración: "BDC".





# FUENTES AGUA

## CARACTERÍSTICAS TÉCNICAS

<b>Modelo</b>		<b>ROCK 30</b>	<b>ROCK 45</b>
Ancho	mm	261	318
Fondo	mm	498	498
Alto	mm	420	472
<b>Producción agua fría</b>	<b>Lts./h.</b>	<b>30</b>	<b>45</b>
Temperatura salida agua	°C	+5 / +12	+5 / +12
Termostato regulable		si	si
Refrigeración	Tipo	Dry Cooling	Dry Cooling
Gas refrigerante	Tipo	R290	R290
Alimentación	Ph/Volts/Hz	2 x 230 / 50	2 x 230 / 50
Potencia	W	300	385
<b>P.V.P.</b>	<b>€</b>	<b>1.605</b>	<b>1.917</b>

**NOTA:** Las condiciones de las producciones indicadas son: temperatura ambiente + 25°C y temperatura entrada del agua +20°C.

## Accesorios

	<b>P.V.P. €</b>
Filtro completo QL3+4C	<b>215</b>
Cartucho filtro 4C	<b>120</b>
Boquilla plata (antibacteriana) / por grifo / (tiene x 1 grifo)	<b>42</b>







Mod. ROCK 30

# ROCK

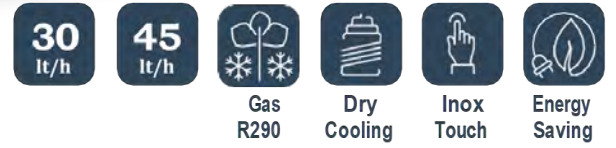

Fuentes con un diseño sólido, simple y compacto de curvas suaves. Ofrecen siempre un alto rendimiento y son la solución definitiva perfecta para cualquier entorno de uso moderado tanto para el sector doméstico como para la restaurantes, bares, cafeterías, oficinas y pequeños negocios dedicados a la degustación.

- Fabricado en acero inoxidable cepillado, curvas suaves y un elegante cabezal dispensador de ABS.
- Sistema frigorífico "Dry Cooling", es una innovadora tecnología de enfriamiento directo con serpentines de agua (acero inoxidable) y bobinas de gas refrigerante (cobre) alojadas en un solo molde de aluminio. Es un sistema de enfriamiento en seco compacto que garantiza un rendimiento profesional.
- Pulsadores inox robustos con iluminación led y con funciones de alerta indicadoras del estado del dispensador.
- Compresor eficiente y silencioso.
- Todas las fuentes pueden ser suministradas con filtros completos (QL3-4C) que eliminan todas las impurezas presentes en el agua, así como posibles olores y sabores desagradables, - boquilla con tratamiento de plata (antibacteriana), etc. (ver accesorios).



Dispensador iluminado.

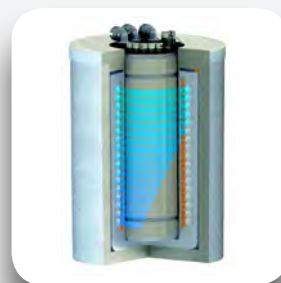

< Refrigeración "Dry Cooling".



Elegante cabezal ABS.

# FUENTES AGUA

## CARACTERÍSTICAS TÉCNICAS

Modelo	REBEL	30	30 FIZZ	SUPER HOT 30	SUPER HOT 30 FIZZ
Ancho	mm	264	264	264	264
Fondo	mm	576	576	576	576
Alto	mm	430	430	430	430
<b>Producción agua fría</b>	<b>Lts./h.</b>	<b>30</b>	<b>30</b>	<b>30</b>	<b>30</b>
<b>Producción agua caliente</b>	<b>Lts./h.</b>	<b>-</b>	<b>-</b>	<b>8</b>	<b>8</b>
<b>Capacidad caldera agua caliente</b>	<b>Lts.</b>	<b>-</b>	<b>-</b>	<b>1</b>	<b>1</b>
Temperatura salida agua fría	°C	+5 / +12	+5 / +12	+5 / +12	+5 / +12
Temperatura máxima salida agua caliente	°C	-	-	+98	+98
Bomba de carbonatación profesional	Tipo	-	membrana	-	membrana
Refrigeración	Tipo	Banco de hielo	Banco de hielo	Banco de hielo	Banco de hielo
Refrigerante	Tipo	R290	R290	R290	R290
Alimentación	Ph/Volts/Hz	2 x 230 / 50	3 x 230 / 50	2 x 230 / 50	2 x 230 / 50
Potencia	W	320	320	1.320	1.320
<b>P.V.P.</b>	<b>€</b>	<b>1.282</b>	<b>1.821</b>	<b>2.000</b>	<b>2.546</b>

**NOTA:** Las condiciones de las producciones indicadas son: temperatura ambiente + 25°C y temperatura entrada del agua +20°C.

## Accesorios

	P.V.P. €
Filtro completo QL3+4C (externo)	215
Cartucho filtro 4C (externo)	120
Filtro Blutron Micro 7K (interno) + Cabezal Micro-in (*)	100
Filtro Blutron Micro 7K	51
Depósito 5L (con alarma de reabastecimiento)	252
Botella (0,6 kg) gas (CO2) (no recargable)	44
Reductor presión (CO2) 1-manómetro (botellas no recargables)	93
Boquilla plata (antibacteriana) / por grifo / (tiene x 1 grifo)	42
UV Led Out (4w) (bactericida) / por grifo / "instalado de fábrica"	272

(\*) Cabezal "Micro-in" especial para montaje interior de la fuente.

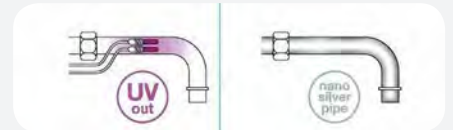

Botella CO2 no recargable.

Reductor Botella CO2





Mod.REBEL 30



Su diseño contemporáneo, elegante de color negro y apariencia rebelde “poco convencional” hace que se adapte a cualquier ambiente. Potencia, funcionalidad, rendimiento y tamaño reducido para uso moderado ideal para pequeños restaurantes, bares, cafeterías, negocios dedicados a la degustación, oficinas, etc. Llena de energía para servir un vaso o una botella de agua fría con gas, agua sin gas e incluso agua caliente a temperatura perfecta para una infusión.

- Fabricadas en piezas de plástico ABS y chapa galvanizada pintada de negro.
- Refrigeración por “Banco de Hielo”, tecnología de refrigeración profesional de más alta gama, para ofrecer máximas prestaciones y alta fiabilidad. Garantiza el suministro de gran volumen.
- Carbonatador profesional en acero inoxidable que permite una excelente calidad del agua con gas, para la versión Fizz.
- Agua caliente siempre está disponible hasta 98° (versión SUPER HOT).
- Sólo cuatro botones retroiluminados para los cuatro tipos de agua listos para ser dosificados, y fácilmente reconocibles de un vistazo.
- Diseño compacto en cuyo interior hay espacio para un filtro Bultron 7K y una bombona de CO2 desechable en la versión Fizz.
- Tecnología UV Led Out. (opcional). La lámpara UV bactericida instalada en cada uno de los grifos ofrece una protección completa contra la proliferación bacteriana, garantizando un agua segura y de alta calidad.
- Todas las fuentes pueden ser suministradas con filtros externos completos (QL3-4C) o internos, que eliminan todas las impurezas presentes en el agua, así como posibles olores y sabores desagradables, depósito 5l con alarma de reabastecimiento, boquilla con tratamiento de plata (antibacteriana), UV Led Out, reductor de presión y botellas de gas CO2 (0,6 kg) NO RECARGABLES para la versión Fizz. (ver accesorios y opciones).



Ideal Infusiones.



Botones retroiluminados.



Banco de hielo.



Filtro 7K+Botella CO2 (0,6kg).



# FUENTES AGUA

## CARACTERÍSTICAS TÉCNICAS

Modelo		BLUSODA 30	BLUSODA HOT 30	BLUSODA 45	BLUSODA HOT 45
Ancho	mm	261	261	318	318
Fondo	mm	499	499	499	499
Alto	mm	418	418	470	470
<b>Producción agua fría</b>	<b>Lts./h.</b>	<b>30</b>	<b>30</b>	<b>45</b>	<b>45</b>
<b>Producción agua caliente</b>	<b>Lts./h.</b>	<b>-</b>	<b>8</b>	<b>-</b>	<b>8</b>
<b>Capacidad caldera agua caliente</b>	<b>Lts.</b>	<b>-</b>	<b>1</b>	<b>-</b>	<b>1</b>
Temperatura salida agua fría	°C	+5 / +12	+5 / +12	+5 / +12	+5 / +12
Temperatura máxima salida agua caliente	°C	-	82	-	82
Termostato regulable		si	si	si	si
Refrigeración	Tipo	Dry Cooling	Dry Cooling	Dry Cooling	Dry Cooling
Refrigerante	Tipo	R290	R290	R290	R290
Alimentación	Ph/Volts/Hz	2 x 230 / 50	2 x 230 / 50	2 x 230 / 50	2 x 230 / 50
Potencia	W	230	810	300	820
<b>P.V.P.</b>	<b>€</b>	<b>1.358</b>	<b>1.772</b>	<b>1.753</b>	<b>2.160</b>

**NOTA:** Las condiciones de las producciones indicadas son: temperatura ambiente + 25°C y temperatura entrada del agua +20°C.

## Accesorios

	P.V.P. €
Filtro completo QL3+4C	215
Cartucho filtro 4C	120
Deposito 5L (con alarma de reabastecimiento)	252
Bandeja adaptable taza / vaso	250
Boquilla plata (antibacteriana) / por grifo / (tiene x 1 grifo)	42





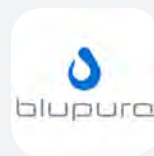

Mod. BLUSODA 30



Diseño compacto, potente y fabricado enteramente en acero inoxidable. El dispensador Blusoda es el de menor tamaño de los dispensadores Blupura. Ofrece un rendimiento profesional, perfecto para uso moderado ideal para pequeños restaurantes, cafeterías, bares, negocios dedicados a la degustación, oficinas y el hogar. Suministra agua totalmente fría, agua a temperatura ambiente y agua caliente (versión HOT) ideal para la preparación de infusiones.

- Carrocería en acero inoxidable.
- Con termostato para la regulación de la temperatura.
- Sistema frigorífico "Dry Cooling", es una innovadora tecnología de enfriamiento directo con serpentines de agua (acero inoxidable) y bobinas de gas refrigerante (cobre) alojadas en un solo molde de aluminio. Es un sistema de enfriamiento en seco compacto que garantiza un rendimiento profesional.
- Pulsadores dispensadores Inox y LED que sirven como alarmas indicadoras del estado del dispensador en tiempo real.

- En la versión hot, los botones LED también proporcionan advertencias de seguridad del estado de la caldera. Un dispositivo de seguridad que previene accidentes de quemaduras por erogación de agua caliente.
- Todas las fuentes pueden ser suministradas con filtros completos (QL3+4C), - depósito de 5l con alarma de reabastecimiento, - bandeja de recogida que se adapta a la altura del vaso, - boquilla con tratamiento de plata (antibacteriana), etc. (ver accesorios).



Pulsador Inox-Led.

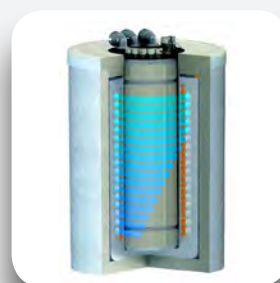

Dry Cooling.



Bandeja regulable.

# FUENTES AGUA

## CARACTERÍSTICAS TÉCNICAS

Modelo		BLUGLASS 30	BLUGLASS 30 FIZZ	BLUGLASS 30 HOT
Ancho	mm	299	299	299
Fondo	mm	493	493	493
Alto	mm	435	435	435
<b>Producción agua fría</b>	<b>Lts./h.</b>	<b>30</b>	<b>30</b>	<b>30</b>
<b>Producción agua caliente</b>	<b>Lts./h.</b>	<b>-</b>	<b>-</b>	<b>8</b>
<b>Capacidad caldera agua caliente</b>		<b>-</b>	<b>-</b>	<b>1</b>
Temperatura salida agua	°C	+5 / +12	+5 / +12	+5 / +12
Temperatura salida agua caliente	°C	-	-	82
Bomba de carbonatación profesional	Tipo	-	membrana	-
Termostato regulable		si	si	si
Refrigeración	Tipo	Dry Cooling	Dry Cooling	Dry Cooling
Gas refrigerante	Tipo	R290	R290	R290
Alimentación	Ph/Volts/Hz	2 x 230 / 50	2 x 230 / 50	2 x 230 / 50
Potencia	W	230	230	720
<b>P.V.P.</b>	<b>€</b>	<b>1.848</b>	<b>2.429</b>	<b>2.443</b>

**NOTA:** Las condiciones de las producciones indicadas son: temperatura ambiente + 25°C y temperatura entrada del agua +20°C.

### Accesorios

	P.V.P. €
Filtro completo QL3+4C (externo)	<b>215</b>
Cartucho filtro 4C (externo)	<b>120</b>
Botella (0,6 kg) gas CO2 (no recargable)	<b>44</b>
Reductor presión (CO2) 1-manometro (botellas no recargables)	<b>93</b>
Reductor presión (CO2) 2-manometros (bombonas recargables)	<b>157</b>
Boquilla plata (antibacteriana) / por grifo / (tiene x 1 grifo)	<b>42</b>
UV Led Out (4w) (bactericida) / por grifo / "instalado de fábrica"	<b>272</b>



Reductor Botella CO2

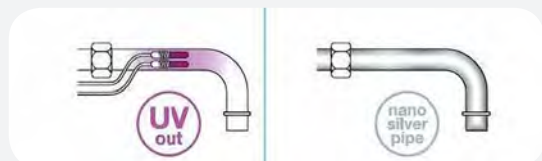

Botella CO2 no recargable.



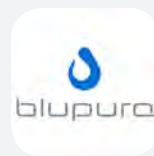

Mod. BLUGLASS 30



Bluglass 30 Es sinónimo a elegancia, funcionalidad, gran rendimiento y tecnología. Fuente de alta calidad, compacta, potente y maravillosamente elegante. Es el modelo perfecto para suministrar abundante agua de alta calidad, ideal para restaurantes, bares, cafeterías, negocios dedicados a la degustación, oficina, hogar, etc. Es la línea de fuente de agua de mostrador que marca nuevos objetivos de alta tecnología y diseño. La elección perfecta y muy elegante en cualquier entorno añadiendo un toque de estilo y sofisticación.

- Fabricado en resistente acero inoxidable y vidrio templado.
- Equipado con un carbonatador profesional, ofrece un rendimiento muy satisfactorio la versión Fizz.
- Botones inox retroiluminados
- 2 opciones de suministro: agua fría sin gas y agua fría con gas o agua fría sin gas y agua a temperatura ambiente.
- Sistema frigorífico "Dry Cooling es una innovadora tecnología de enfriamiento directo con serpentines de agua (acero inoxidable) y bobinas de gas refrigerante (cobre) alojadas en un solo molde de aluminio. Garantiza un gran rendimiento profesional.
- Tecnología UV Led Out. (opcional). La lámpara UV bactericida instalada en cada uno de los grifos ofrece una protección completa contra la proliferación bacteriana, garantizando un agua segura y de alta calidad
- Todas las fuentes pueden ser suministradas con filtros completos (QL3+4C), - boquilla con tratamiento de plata: antibacteriana, - UV Led out (bactericida) - reductor de presión y botellas de gas CO2 (0,6 kg) NO RECARGABLES para la versión Fizz. (ver accesorios y opciones).

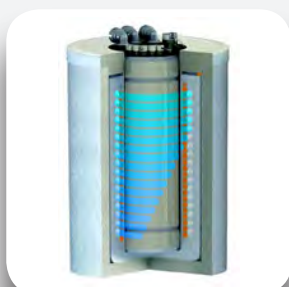

Dry Cooling.



Panel Botones Inox.



# FUENTES AGUA

## CARACTERÍSTICAS TÉCNICAS

Modelo	BLUBAR	BEER TAP 30	BEER TAP 60	BEER TAP 80	BEER TAP 150
Ancho	mm	318	318	360	460
Fondo	mm	537	537	565	606
Alto	mm	567	567	567	617
<b>Producción agua fría</b>	<b>Lts./h.</b>	<b>30</b>	<b>60</b>	<b>80</b>	<b>150</b>
Temperatura salida agua	°C	+5 / +12	+5 / +12	+5 / +12	+5 / +12
Bomba de carbonatación profesional	Tipo	-	-	-	-
Termostato		si	si	si	si
Refrigeración	Tipo	Dry Cooling	Banco de hielo	Banco de hielo	Banco de hielo (2 x serpentín)
Capacidad banco hielo	Lts	-	7	14	18
Refrigerante	Tipo	R290	R290	R290	R290
Alimentación	Ph/Volts/Hz	2 x 230 / 50	2 x 230 / 50	2 x 230 / 50	2 x 230 / 50
Potencia	W	230	276	530	875
<b>P.V.P.</b>	<b>€</b>	<b>1.564</b>	<b>2.108</b>	<b>2.524</b>	<b>3.093</b>

Modelo	BLUBAR	BEER TAP 30 FIZZ	BEER TAP 60 FIZZ	BEER TAP 80 FIZZ	BEER TAP 150 FIZZ
Ancho	mm	318	318	360	460
Fondo	mm	537	537	565	606
Alto	mm	567	567	567	617
<b>Producción agua fría</b>	<b>Lts./h.</b>	<b>30</b>	<b>60</b>	<b>80</b>	<b>150</b>
Temperatura salida agua	°C	+5 / +12	+5 / +12	+5 / +12	+5 / +12
Bomba de carbonatación profesional	Tipo	membrana	membrana	rotativa	rotativa
Termostato regulable		si	si	si	si
Refrigeración	Tipo	Dry Cooling	Banco de hielo	Banco de hielo	Banco de hielo (2 x serpentín)
Capacidad banco hielo	Lts	-	7	14	18
Refrigerante	Tipo	R290	R290	R290	R290
Alimentación	Ph/Volts/Hz	2 x 230 / 50	2 x 230 / 50	2 x 230 / 50	2 x 230 / 50
Potencia	W	230	275	530	875
<b>P.V.P.</b>	<b>€</b>	<b>2.245</b>	<b>2.718</b>	<b>3.093</b>	<b>3.843</b>

**NOTA:** Las condiciones de las producciones indicadas son: temperatura ambiente + 25°C y temperatura entrada del agua +20°C.

### Accesorios

	P.V.P. €
Filtro completo QL3+4C (externo)	<b>215</b>
Cartucho filtro 4C (externo)	<b>120</b>
Deposito 5 L (con alarma de reabastecimiento)	<b>252</b>
Botella (0,6 kg) gas CO2 (no recargable)	<b>44</b>
Reductor presión (CO2) 1-manometro (botellas no recargables)	<b>93</b>
Reductor presión (CO2) 2-manometros (bombonas recargables)	<b>157</b>
UV Led In (5W) (bactericida) / "instalado de fábrica"	<b>417</b>
Water Block (*)	<b>59</b>

(\*) Necesario para la correcta instalación de la fuente "Beer Tap"



Botella CO2 no recargable.



Reductor Botella CO2







Mod.BLUBAR BEER TAP 30

**BLUBar**

30 lt/h	60 lt/h	80 lt/h	150 lt/h	Gas R290	Dry Cooling	Ice Bank	Energy Saving
------------	------------	------------	-------------	-------------	----------------	-------------	------------------

Blubar 'Beer Tap' es una fuente de alta calidad, compacta, simple, fiable y de alto rendimiento, perfecto para uso profesional. Con un diseño elegante, sencillo y robusto, ofrece funcionalidad, fiabilidad y economía, lo que lo hace perfecto para los profesionales de la hostelería. Perfecta para el barman que prefiere el tirado tradicional con grifos mecánicos tradicionales. Garantiza el suministro instantáneo de grandes volúmenes de agua, ideales para restaurantes, bares, negocios dedicados a la degustación, hoteles, oficinas, etc.

- Totalmente fabricado en acero inoxidable, con panel frontal en plexiglás retroiluminado.
- Con grifos mecánicos manuales que permite el llenado de dos botellas al mismo tiempo.
- 2 opciones de suministro: agua fría sin gas y agua fría con gas o agua fría sin gas y agua a temperatura ambiente.
- Sistema frigorífico "Dry Cooling" (solo mod. BEER TAP 30) es una innovadora tecnología de enfriamiento directo con serpentines de agua (acero inoxidable) y bobinas de gas refrigerante (cobre) alojadas en un solo molde de aluminio. Garantiza un rendimiento profesional.
- Refrigeración por "Banco de Hielo", tecnología de refrigeración profesional de más alta gama, para ofrecer máximas prestaciones y alta fiabilidad.
- Equipados con carbonatador profesional en acero inoxidable, la versión Fizz.
- Todas las fuentes pueden ser suministradas con filtros completos (QL3+4C), - Deposito 5l con alarma de reabastecimiento, - UV Led In - reductor de presión y botellas de gas CO2 (0,6 kg) NO RECARGABLES para la versión Fizz. (ver accesorios).

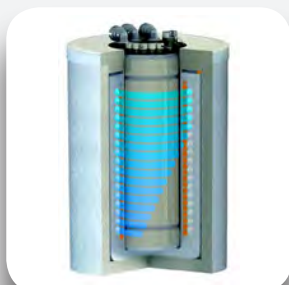

Dry Cooling.



Banco de hielo.



2 grifos tradicionales.

# FUENTES AGUA

## CARACTERÍSTICAS TÉCNICAS

Modelo	HYDRAZON	15	15 FIZZ	HOT 15	HOT 15 FIZZ	45	45 FIZZ
Ancho	mm	351	351	351	351	351	351
Fondo	mm	416	416	416	416	416	416
Alto	mm	1.120	1.120	1.120	1.120	1.120	1.120
<b>Producción agua fría</b>	Lts./h.	<b>15</b>	<b>15</b>	<b>15</b>	<b>15</b>	<b>45</b>	<b>45</b>
<b>Producción agua caliente</b>	Lts./h.	-	-	<b>8</b>	<b>8</b>	-	-
<b>Capacidad caldera agua caliente</b>	Lts.	-	-	<b>1,5</b>	<b>1,5</b>	-	-
Temperatura salida agua	°C	+5 / +12	+5 / +12	+5 / +12	+5 / +12	+5 / +12	+5 / +12
Temperatura máxima salida agua caliente	°C	-	-	82	82	-	-
Bomba de carbonatación profesional	Tipo	-	membrana	-	membrana	-	membrana
Refrigeración	Tipo	BDC	BDC	BDC	BDC	Dry Cooling	Dry Cooling
Refrigerante	Tipo	R600	R600	R600	R600	R290	R290
Alimentación	Ph/Volts/Hz	2 x 230 / 50	2 x 230 / 50	2 x 230 / 50	2 x 230 / 50	2 x 230 / 50	2 x 230 / 50
Potencia	W	100	180	1.080	1.160	300	300
<b>P.V.P.</b>	<b>€</b>	<b>855</b>	<b>1.563</b>	<b>1.076</b>	<b>1.742</b>	<b>1.438</b>	<b>2.027</b>

**NOTA:** Las condiciones de las producciones indicadas son: temperatura ambiente + 25°C y temperatura entrada del agua +20°C.

## Accesorios

	P.V.P. €
Filtro completo QL3+4C (externo)	<b>215</b>
Cartucho filtro 4C (externo)	<b>120</b>
Botella (0,6 kg) gas CO2 (no recargable)	<b>44</b>
Reductor presión (CO2) 1-manometro (botellas no recargables)	<b>93</b>
Reductor presión (CO2) 2-manometro (bombonas recargables)	<b>157</b>
Boquilla plata (antibacteriana)	<b>42</b>
UV Led Out (4w) (bactericida) / por grifo* / "instalado de fábrica"	<b>272</b>

(\*) La fuente dispone de un grifo



Reductor Botella CO2

Botella CO2 no recargable.

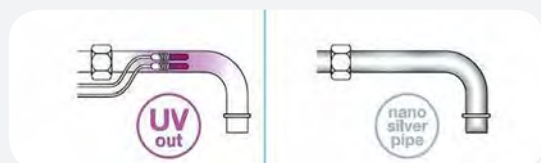



Mod.HYDRAZON 15

# HYDRAZON

<b>15</b> lt/h	<b>45</b> lt/h				
		Gas R600	Gas R290	BDC	Dry Cooling

Moderno y elegante, se integra con estilo en cualquier ambiente. Eficaz en su rendimiento y sencillo en su funcionamiento, puede suministrar hasta 4 tipos de agua diferentes. Ideal para puntos de descanso, salas de espera, centros comerciales, gimnasios, oficinas, etc.

- Fabricada en Plástico ABS y chapa galvanizada pintada de color negro.
- Sistema frigorífico "BDC". Tecnología higiénica de refrigeración directa de gran capacidad.
- No sólo agua fría: Los botones LED permiten suministrar agua fría sin gas, ligeramente con gas, con gas, a temperatura ambiente y caliente. En su versión Hot, Hydrazon, de hecho, tiene 8 litros/hora de agua caliente disponible para preparar bebidas calientes.
- Energy Saving: Esta función, disponible solo en la versiones Hot, permite, cuando se desea, un funcionamiento en stand-by de la máquina con un consumo reducido de un 75% en comparación con el consumo en plena operatividad.
- Carbonatador profesional en acero inoxidable que permite una excelente calidad del agua con gas: disponible en cantidades ilimitadas y fresca para la versión Fizz.
- Nano Silver Protección: (OPCIONAL) La superficie externa es tratada con tecnología Nano Silver Protección que utiliza iones de plata y es capaz de reducir la proliferación bacteriana en un 99,9% en solo 24 horas.
- Todas las fuentes pueden ser suministradas con filtros completos (QL3+4C), - boquilla con tratamiento de plata: antibacteriana, - reductor de presión y botellas de gas CO2 (0,6 kg) NO RECARGABLES para la versión Fizz. (ver accesorios).



Sistema refrigeración: "BDC".

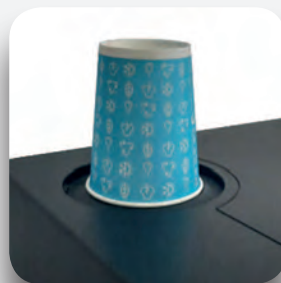

Dispensador de vasos.

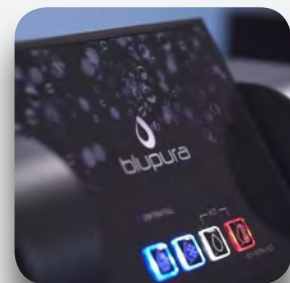

Panel .



# FUENTES AGUA

## CARACTERÍSTICAS TÉCNICAS

Modelo		COOL1 80	COOL1 80 FIZZ	COOL1 150	COOL1 150 FIZZ
Ancho	mm	479	479	479	479
Fondo	mm	428	428	428	428
Alto	mm	1.440	1.440	1.440	1.440
<b>Producción agua fría</b>	<b>Lts./h.</b>	<b>80</b>	<b>80</b>	<b>150</b>	<b>150</b>
Temperatura salida agua	°C	+5 / +12	+5 / +12	+5 / +12	+5 / +12
Bomba de carbonatación profesional	Tipo	-	membrana	-	rotativa
Termostato regulable		si	si	si	si
Refrigeración	Tipo	Banco de hielo	Banco de hielo	Banco de hielo (2 x serpentin)	Banco de hielo (2 x serpentin)
Capacidad banco hielo	Lts	14	14	18	18
Refrigerante	Tipo	R290	R290	R290	R290
Alimentación	Ph/Volts/Hz	2 x 230 / 50	2 x 230 / 50	2 x 230 / 50	2 x 230 / 50
Potencia	W	440	440	920	920
<b>P.V.P.</b>	<b>€</b>	<b>2.639</b>	<b>3.213</b>	<b>2.823</b>	<b>3.566</b>

**NOTA:** Las condiciones de las producciones indicadas son: temperatura ambiente + 25°C y temperatura entrada del agua +20°C.

## Accesorios

	P.V.P. €
Filtro completo QL3+4C (externo)	<b>215</b>
Cartucho filtro 4C (externo)	<b>120</b>
Botella (0,6 kg) gas CO2 (no recargable)	<b>44</b>
Reductor presión (CO2) 1-manometro (botellas no recargables)	<b>93</b>
Reductor presión (CO2) 2-manometro (bombonas recargables)	<b>157</b>
Boquilla plata (antibacteriana) / por grifo / (tiene x 3 grifos)	<b>42</b>
UV Led Out (4w) (bactericida) / por grifo / "instalado de fábrica"	<b>272</b>
UV Led In (5W) (bactericida) / "instalado de fábrica"	<b>417</b>



Reductor Botella CO2

Botella CO2 no recargable.

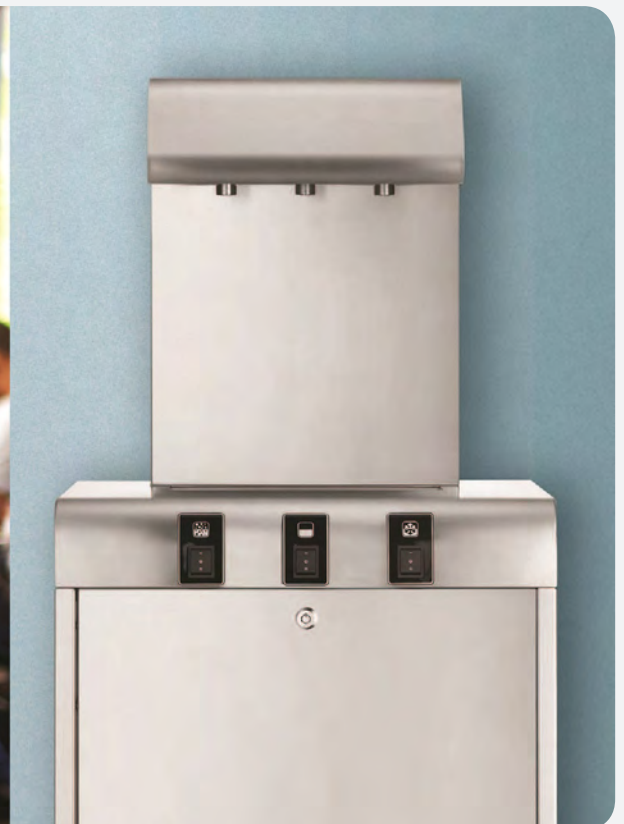
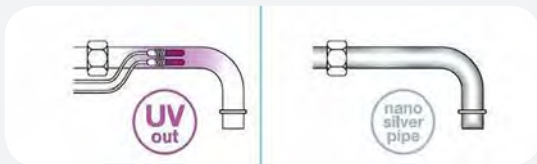





# COOL1

Mod.COOL 1 80

Cool1 es un dispensador de agua robusto, práctico y fiable, capaz de suministrar grandes cantidades de agua con o sin gas. Combina funcionalidad, potencia, minimalismo, máxima simplicidad y facilidad de uso convirtiéndola en la solución perfecta para restaurantes, bares, hospitales, escuelas, grandes comedores y zonas de autoservicio.

- Carrocería robusta, fabricado en acero inoxidable.
- Cómoda abertura frontal para el mantenimiento.
- Espacio interior para un soporte de filtro y una banda porta bombona de CO2 de 6 kg.
- Botones de doble función, que se encuentran en la parte inferior, fácil de usar.
- Refrigeración por "Banco de Hielo", tecnología de refrigeración profesional de más alta gama, para ofrecer máximas prestaciones y alta fiabilidad. Garantiza el suministro de gran volumen de agua fría, sin gas y con gas.
- Carbonatador profesional en acero inoxidable que permite una excelente calidad del agua con gas: disponible en cantidades ilimitadas y fresca para la versión Fizz.
- Tecnología UVC Led Out. (opcional). La lámpara UV bactericida instalada en cada uno de los grifos ofrece una protección completa contra la proliferación bacteriana, garantizando un agua segura y de alta calidad
- Cuatro patas regulables
- Todas las fuentes pueden ser suministradas con filtros completos (QL3+4C), - boquilla con tratamiento de plata: antibacteriana, - UV Led Out - UV Led In - reductor de presión y botellas de gas CO2 (0,6 kg) NO RECARGABLES para la versión Fizz. (ver accesorios y opciones).



Banco de hielo.

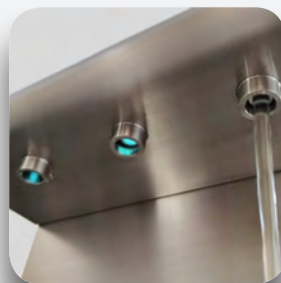

UV led out. (4W).



Apertura frontal.

# FUENTES AGUA

## CARACTERÍSTICAS TÉCNICAS

Modelo	FONTEMAGNA	STEEL 80	STEEL 80 FIZZ	STEEL 150	STEEL 150 FIZZ
Ancho	mm	520	520	520	520
Fondo	mm	505	505	505	505
Alto	mm	1.450	1.450	1.450	1.450
<b>Producción agua fría</b>	<b>Lts./h.</b>	<b>80</b>	<b>80</b>	<b>150</b>	<b>150</b>
Temperatura salida agua	°C	+5 / +12	+5 / +12	+5 / +12	+5 / +12
Bomba de carbonatación profesional	Tipo	-	rotativa	-	rotativa
Termostato regulable		si	si	si	si
Refrigeración	Tipo	Banco de hielo	Banco de hielo	Banco de hielo (2 x serpentín)	Banco de hielo (2 x serpentín)
Capacidad banco hielo	Lts	14	14	18	18
Gas refrigerante	Tipo	R290	R290	R290	R290
Alimentación	Ph/Volts/Hz	2 x 230 / 50	2 x 230 / 50	2 x 230 / 50	2 x 230 / 50
Potencia	W	530	530	920	920
<b>P.V.P.</b>	<b>€</b>	<b>3.615</b>	<b>4.693</b>	<b>3.902</b>	<b>5.225</b>

**NOTA:** Las condiciones de las producciones indicadas son: temperatura ambiente + 25°C y temperatura entrada del agua +20°C.

### Accesorios

	P.V.P. €
Filtro completo QL3+4C (externo)	<b>215</b>
Cartucho filtro 4C (externo)	<b>120</b>
Botella (0,6 kg) gas CO2 (no recargable)	<b>44</b>
Reductor presión (CO2) 1-manometro (botellas no recargables)	<b>93</b>
Reductor presión (CO2) 2-manometro (bombonas recargables)	<b>157</b>
Boquilla plata (antibacteriana) / por grifo / (tiene x 3 grifos)	<b>42</b>
UV Led Out (4w) (bactericida) / por grifo / "instalado de fábrica"	<b>272</b>
UV Led In (5W) (bactericida) / "instalado de fábrica"	<b>417</b>



Reductor Botella CO2

Botella CO2 no recargable.

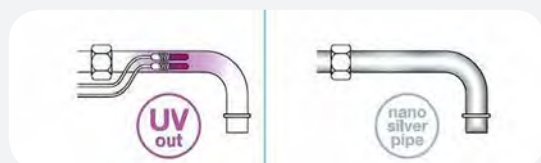



Mod.FONTEMAGNA STEEL 150

## FONTEMAGNA



FONTEMAGNA STEEL El icono de alta gama en el mundo de los dispensadores de agua de alto rendimiento.

Es un dispensador de alta gama, tanto en términos de equipamiento como de soluciones tecnológicas. Fabricado íntegramente en acero inoxidable, ofrece un rendimiento inigualable y un diseño inconfundible. Garantiza el suministro de gran volumen de agua fría, sin gas y con gas, ideal para restaurantes, bares, hoteles, hospitales, escuelas, puntos de descanso, etc.

- Panel de control plano y elegante. Interfaz electrónica, bajo cristal, con controles táctiles fáciles de usar y de limpiar para una máxima higiene.
- Permite preconfigurar la dosis de suministro automático de agua.
- Sistema de autocontrol que avisa inmediatamente de fallos de funcionamiento por falta de suministro de agua, cambio de la botella de CO2, etc.
- Carrocería y piezas internas totalmente en acero inoxidable y uso muy limitado de piezas de plástico.
- Refrigeración por "Banco de Hielo", tecnología de refrigeración profesional de más alta gama, para ofrecer máximas prestaciones y alta fiabilidad. Garantiza el suministro de gran volumen de agua fría, sin gas y con gas.
- Carbonatador profesional en acero inoxidable que permite una excelente calidad del agua con gas: disponible en cantidades ilimitadas, frescas y al nivel deseado de carbonatación para la versión Fizz.
- Tecnología UV Led Out. (opcional). La lámpara UV bactericida instalada en cada uno de los grifos ofrece una protección completa contra la proliferación bacteriana, garantizando un agua segura y de alta calidad.
- Compresor silencioso.
- Todas las fuentes pueden ser suministradas con filtros completos (QL3+4C), - boquilla con tratamiento de plata: antibacteriana, - UV Led out (bactericida) – UV Led In - reductor de presión y botellas de gas CO2 (0,6 kg) NO RECARGABLES para la versión Fizz. (ver accesorios y opciones).



Banco de hielo.

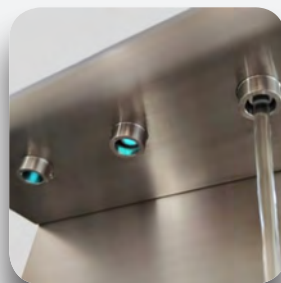

UV led out.



Panel STEEL.



# FUENTES AGUA

## CARACTERÍSTICAS TÉCNICAS

<b>Modelo</b>		<b>BCC</b>	<b>BCC FIZZ</b>
Ancho	mm	400	400
Fondo	mm	400	400
Alto	mm	1.318	1.318
<b>Producción agua fría</b>	<b>Lts./h.</b>	<b>30</b>	<b>30</b>
Temperatura salida agua	°C	+5 / +12	+5 / +12
Bomba de carbonatación profesional	Tipo	membrana	membrana
Termostato regulable		si	si
Refrigeración	Tipo	Banco de hielo	Banco de hielo
Capacidad banco hielo	Lts	4	4
Gas refrigerante	Tipo	R290	R290
Alimentación	Ph/Volts/Hz	2 x 230 / 50	2 x 230 / 50
Potencia	W	230	230
<b>P.V.P.</b>	<b>€</b>	<b>2.625</b>	<b>3.280</b>

**NOTA:** Las condiciones de las producciones indicadas son: temperatura ambiente + 25°C y temperatura entrada del agua +20°C.

## Accesorios

	<b>P.V.P. €</b>
Filtro completo QL3+4C	<b>215</b>
Cartucho filtro 4C	<b>120</b>
Botella (0,6 kg) gas CO2 (no recargable)	<b>44</b>
Reductor presión (CO2) 1-manometro (botellas no recargables)	<b>93</b>
Reductor presión (CO2) 2-manometro (bombonas recargables)	<b>157</b>
Depósito 5L (con alarma de reabastecimiento)	<b>252</b>
Boquilla plata (antibacteriana) / por grifo / (tiene x 1 grifo)	<b>42</b>
UV Led Out (4w) (bactericida) / por grifo / "instalado de fábrica"	<b>272</b>
UV Led In (5W) (bactericida) / "instalado de fábrica"	<b>417</b>



Reductor Botella CO2



Botella CO2 no recargable.

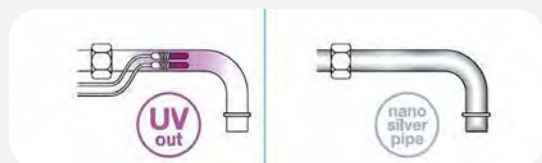



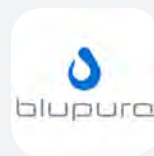

Mod.BCC



BCC: Diseño moderno y funciones innovadoras, con pantalla de vídeo y audio para la difusión de información y publicidad. Especialmente diseñado para espacios con gran afluencia de personas Ideal para grandes oficinas, estaciones, aeropuertos, gimnasios, cruceros, salas de espera y otros espacios públicos. Puede dispensar agua fría, agua fría sin gas o con gas y agua sin gas a temperatura ambiente.

- Fabricadas en de acero inoxidable con tratamiento anti manchas y termoplástico.
- Pulsadores de acero inoxidable (ANTI VANDALICO IP65)
- Se suministra con control remoto para el monitor.
- Refrigeración por "Banco de Hielo", tecnología de refrigeración profesional de más alta gama, para ofrecer máximas prestaciones y alta fiabilidad. Garantiza el suministro de gran volumen.
- Carbonatador profesional en acero inoxidable que permite una excelente calidad del agua con gas, para la versión Fizz.
- Dispone de un compartimento para alojar una bombona de CO2 (hasta 4 kg).
- Equipada con una práctica bandeja de goteo interna con desagüe.
- Led UV, en línea o a la salida (opcional), esterilizan el agua impidiendo la proliferación de bacterias, virus y microorganismos.
- Boquilla plata (Nano Silver Pipe) (opcional), consiste en el tratamiento interno de las tuberías con nanopartículas de plata el cual impide la formación de colonias bacterianas y reduce el goteo final, mejorando así el flujo de agua
- Todas las fuentes pueden ser suministradas con filtros completos (QL3-4C), que eliminan todas las impurezas presentes en el agua, así como posibles olores y sabores desagradables, - depósito 5l con alarma de reabastecimiento, - boquilla con tratamiento de plata (antibacteriana), - UV Led Out, - UV Led IN, - reductor de presión y botellas de gas CO2 (0,6 kg) NO RECARGABLES para la versión Fizz. (ver accesorios).



Banco de hielo.



Boton inox.



Panel BCC .





## FABRICADORES DE HIELO



# FABRICADORES CUBITOS SERIE KL

## CARACTERÍSTICAS TÉCNICAS

<b>Modelo</b>		<b>KL 18</b>	<b>KL 18W</b>	<b>KL 22</b>	<b>KL 22W</b>
Ancho	mm	345	345	345	345
Fondo	mm	460	460	460	460
Alto	mm	588	588	588	588
Alto con pies	mm	613	613	613	613
<b>Producción</b>	<b>Kg/día</b>	<b>21</b>	<b>22</b>	<b>24</b>	<b>25</b>
Producción cubitos 24h.	Nº	1.166	1.222	1.333	1.388
Capacidad depósito	Kgs	6,5	6,5	6,5	6,5
Capacidad depósito en cubitos	Nº	360	360	360	360
Condensación	tipo	aire	agua	aire	agua
Alimentación	Ph/Volts/Hz	2 x 230 / 50	2 x 230 / 50	2 x 230 / 50	2 x 230 / 50
Potencia	W	310	310	310	310
Gas refrigerante	Tipo	R290	R290	R290	R290
<b>P.V.P.</b>	<b>€</b>	<b>1.215</b>	<b>1.215</b>	<b>1.407</b>	<b>1.407</b>

**Nota:** Las condiciones de las producciones indicadas son a: temperatura ambiente + 10°C y temperatura del agua +10°C

## **Accesorios**

	<b>P.V.P €</b>
Filtro exterior	<b>15</b>



Ø 27 x 32





Mod.KL 22

### SERIE KL:

- La serie KL fabrica cubitos de tamaño: (Ø27x32)
- Sistema de rociado, "SPRAY SYSTEM", se obtienen cubitos higiénicos, cristalinos y compactos.
- Modelo KL22, carrocería en acero inoxidable (AISI 304).
- Modelo KL18, carrocería en Skinplate (chapa metálica plastificada.)
- Provistas de 4 pies regulables.
- Condensación por aire o por agua (W) (bajo barra).
- Perfecta relación producción /capacidad del depósito.
- Interruptor general "ON/OFF".
- Ciclo de producción completamente automático.
- Sistema de lavado incorporado, con interruptor independiente.
- Bomba vertical, especial MIGEL.
- Reducido coste de fabricación de cubitos por sus bajos consumos de electricidad y de agua.
- Sistema de descarche por agua y gas caliente.
- Fácil accesibilidad a todos los componentes de la máquina.
- Compactas y de dimensiones reducidas.
- Posibilidad de filtros ver accesorios.



Injector.



Filtro de fácil limpieza.



Pies regulables.

# FABRICADORES CUBITOS SERIE KX

## CARACTERÍSTICAS TÉCNICAS

Modelo		KX 32F	KX32W	KX 42F	KX 42W	KX 52 F	KX 52W	KX 62	KX 62W
Ancho	mm	417	417	495	495	495	495	495	495
Fondo	mm	531	531	573	573	573	573	573	573
Alto	mm	654	654	705	705	802	802	852	852
Alto con pies	mm	679	679	845	845	942	942	992	992
<b>Producción</b>	<b>Kg/día</b>	<b>30</b>	<b>31</b>	<b>40</b>	<b>42</b>	<b>50</b>	<b>52</b>	<b>60</b>	<b>62</b>
Producción cubitos 24h.	Nº	850	880	1.140	1.200	1.420	1.480	1.710	1.770
Capacidad depósito	Kgs	11	11	17	17	20	20	20	20
Capacidad depósito en cubitos	Nº	310	310	490	490	580	580	580	580
Condensación	tipo	aire frontal	agua	aire frontal	agua	aire	agua	aire	agua
Alimentación	Ph/Volts	2x230	2x230	2x230	2x230	2x230	2x230	2x230	2x230
Potencia	W	320	320	400	400	400	400	650	650
Gas refrigerante	Tipo	R290	R290	R290	R290	R290	R290	R290	R290
<b>P.V.P.</b>	<b>€</b>	<b>1.644</b>	<b>1.644</b>	<b>1.840</b>	<b>1.840</b>	<b>1.971</b>	<b>1.971</b>	<b>2.146</b>	<b>2.146</b>

Modelo		KX 72	KX72W	KX 102	KX 102W	KX 132	KX 132W	KX 152	KX 152W
Ancho	mm	680	680	680	680	1.000	1.000	1.000	1.000
Fondo	mm	573	573	600	600	600	600	600	600
Alto	mm	890	890	950	950	950	950	1.010	1.010
Alto con pies	mm	1.030	1.030	1.090	1.090	1.090	1.090	1.150	1.150
<b>Producción</b>	<b>Kg/día</b>	<b>70</b>	<b>72</b>	<b>88</b>	<b>90</b>	<b>125</b>	<b>127</b>	<b>145</b>	<b>147</b>
Producción cubitos 24h.	Nº	2.000	2.050	2.510	2.570	3.570	3.630	4.140	4.200
Capacidad depósito	Kgs	30	30	45	45	65	65	65	65
Capacidad depósito en cubitos	Nº	860	860	1250	1250	1860	1860	1860	1860
Condensación	tipo	aire	agua	aire	agua	aire	agua	aire	agua
Alimentación	Ph/Volts/Hz	2 x 230 / 50	2 x 230 / 50	2 x 230 / 50	2 x 230 / 50	2 x 230 / 50	2 x 230 / 50	2 x 230 / 50	2 x 230 / 50
Potencia	W	650	650	880	880	1200	1200	1350	1350
Gas refrigerante	Tipo	R290	R290	R290	R290	R290	R290	R290	R290
<b>P.V.P.</b>	<b>€</b>	<b>2.548</b>	<b>2.548</b>	<b>2.826</b>	<b>2.826</b>	<b>3.805</b>	<b>3.805</b>	<b>4.030</b>	<b>4.030</b>

**Nota:** Las condiciones de las producciones indicadas son a: temperatura ambiente + 10°C y temperatura del agua +10°C

Accesorios	P.V.P €
Filtro exterior Mod. 32/42/52	<b>15</b>
Filtro exterior Mod. 62/72 y 102	<b>21</b>
Filtro exterior Mod. 132 y 152	<b>33</b>



∅ 34 x 42



Mod. KX 132



Mod. KX 42

### SERIE KX:

- La serie KX fabrica cubitos de tamaño: (Ø34x42)
- Sistema de rociado, "SPRAY SYSTEM", se obtienen cubitos higiénicos, cristalinos y compactos.
- Carrocería en acero inoxidable (AISI 304).
- Provistas de 4 pies regulables.
- Condensación por aire o por agua (W) (bajo barra).
- Modelos KX32F, KX42F y K52F con ventilación frontal (ideal bajo barra).
- Relación ideal de producción /capacidad del depósito.
- Interruptor general "ON/OFF".
- Ciclo de producción completamente automático.
- Sistema de lavado incorporado, con interruptor independiente.
- Bomba vertical, especial MIGEL.
- Reducido coste de fabricación de cubitos por sus bajos consumos de electricidad y de agua.
- Sistema de descarche por agua y gas caliente.
- Fácil accesibilidad a todos los componentes de la máquina.
- Compactas y de dimensiones reducidas.
- Posibilidad de filtros, ver accesorios.



Sistema de rociado por aspersores.

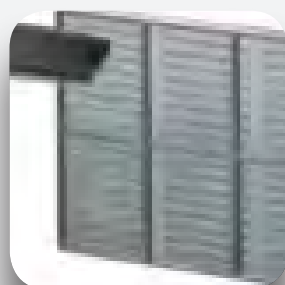

Filtro de fácil limpieza.



Ventilación frontal en modelos:  
KX32F, KX42F y KX52F.

# FABRICADORES CUBITOS SERIE K-KX

## CARACTERÍSTICAS TÉCNICAS

Modelo		K-KX 172	K-KX 172W	K-KX 302	K-KX 302W
Ancho	mm	975	975	975	975
Fondo	mm	641	641	641	641
Alto	mm	540	540	895	895
<b>Producción</b>	<b>Kg/día</b>	<b>150</b>	<b>152</b>	<b>260</b>	<b>262</b>
Producción cubitos K 24h.	Nº	8.330	8.440	14.440	14.550
Producción cubitos KX 24h.	Nº	4.280	4.340	7.420	74.801
Condensación	tipo	aire	agua	aire	agua
Alimentación	Ph/Volts/Hz	2 x 230 / 50	2x230	2x230	2x230
Potencia	W	1500	1500	2400	2400
Gas refrigerante	Tipo	R290	R290	R452A	R452A
<b>P.V.P.</b>	<b>€</b>	<b>3.777</b>	<b>3.777</b>	<b>6.301</b>	<b>6.301</b>

**Nota:** Las condiciones de las producciones indicadas son a: temperatura ambiente + 10°C y temperatura del agua +10°C

Depósito modelo		B/BL 150	B/BL 250
Ancho	mm	975	1.200
Fondo	mm	845	845
Alto	mm	768	768
Alto con pies	mm	908	908
Capacidad depósito	kg	150	250
<b>P.V.P.</b>	<b>€</b>	<b>1.999</b>	<b>2.289</b>

Mod. KX

Mod. K



∅ 34 x 42



∅ 27 x 32





Mod. B/BL 250

Mod.K-KX 172

### SERIE K-KX:

- Los modelos K fabrican cubitos de tamaño (Ø27x32) y los modelos KX fabrican cubitos de tamaño (Ø34x42).
- Sistema de rociado, "SPRAY SYSTEM", se obtienen cubitos higiénicos, cristalinos y compactos.
- Carrocería en acero inoxidable (AISI 304).
- Condensación por aire o por agua (W).
- Interruptor general "ON/OFF".
- Ciclo de producción completamente automático.
- Sistema de lavado incorporado, con interruptor independiente.
- Bomba vertical, especial MIGEL.
- Reducido coste de fabricación de cubitos por sus bajos consumos de electricidad y de agua.
- Sistema de descarche por agua y gas caliente.
- Fácil accesibilidad a todos los componentes de la máquina.
- Compactas y de dimensiones reducidas.
- Todos los modelos se pueden suministrar sin depósito o con depósito serie B/BL de acero inoxidable y provistos de 4 pies regulables.



Sistema de rociado por aspersores.



Pies regulables.

# FABRICADORES DE HIELO GRANULAR

## CARACTERÍSTICAS TÉCNICAS

Modelo		KF 45	KF 45W	KF 85 F	KF 85W	KF 145	KF 145W	KF 185	KF 185W
Ancho	mm	345	345	485	485	680	680	953	953
Fondo	mm	520	520	586	586	588	588	590	590
Alto	mm	610	610	720	720	890	890	781	781
Alto con pies	mm	635	635	860	860	1.030	1.030	921	921
<b>Producción</b>	<b>Kg/día</b>	<b>40</b>	<b>42</b>	<b>80</b>	<b>83</b>	<b>135</b>	<b>141</b>	<b>175</b>	<b>183</b>
Capacidad depósito	Kgs	10	10	25	25	42	42	60	60
Condensación	tipo	aire	agua	aire frontal	agua	aire	agua	aire	agua
Alimentación	Ph/Volts/Hz	2 x 230 / 50	2 x 230 / 50	2 x 230 / 50	2 x 230 / 50	2 x 230 / 50	2 x 230 / 50	2 x 230 / 50	2 x 230 / 50
Potencia	W	400	400	400	400	450	450	690	690
Gas refrigerante	Tipo	R290	R290	R290	R290	R290	R290	R290	R290
<b>P.V.P.</b>	<b>€</b>	<b>2.872</b>	<b>2.872</b>	<b>3.234</b>	<b>3.234</b>	<b>3.804</b>	<b>3.804</b>	<b>4.716</b>	<b>4.716</b>

**Nota:** Las condiciones de las producciones indicadas son a: temperatura ambiente + 10°C y temperatura del agua +10°C

## Accesorios

	P.V.P €
Filtro exterior Mod. KF 45/85 y 185	15
Filtro exterior Mod. KF 145	21





Mod.KF 145



Mod.KF 185

Mod.KF 45

### SERIE KF (con depósito):

- Los modelos KF fabrican hielo granular seco compacto con tendencia a no comprimirse y con temperatura óptima (-0,5°C).
- Hielo granular ideal para laboratorios, hospitales, restaurante, bares, Fast-Food, panificadoras, pescaderías, etc.
- Producción continua.
- Carrocería en acero inoxidable (AISI 304).
- Condensación por aire o por agua (W).
- Mod. KF 85 F con ventilación frontal, ideal bajo barra.
- Interruptor general "ON/OFF".
- Transmisión por correa.
- Reducido coste de fabricación de hielo granular por sus bajos consumos de electricidad y de agua.
- Fácil accesibilidad a todos los componentes de la máquina.
- Compactas y de dimensiones reducidas.
- Todos los modelos se pueden suministrar con filtros, ver accesorios.



Sistema de producción granular.



Pies regulables.



Ventilación frontal en modelo KF85F.

# FABRICADORES DE HIELO GRANULAR

## CARACTERÍSTICAS TÉCNICAS

Modelo		KF 100	KF 100W	KF 200	KF 200W	KF 300	KF 300W
Ancho	mm	560	560	560	560	560	560
Fondo	mm	640	640	640	640	640	640
Alto	mm	622	622	622	622	622	622
<b>Producción</b>	<b>Kg/día</b>	<b>110</b>	<b>120</b>	<b>195</b>	<b>205</b>	<b>300</b>	<b>305</b>
Condensación	tipo	aire	agua	aire	agua	aire	agua
Alimentación	Ph/Volts/Hz	2 x 230 / 50	2 x 230 / 50	2 x 230 / 50	2 x 230 / 50	2 x 230 / 50	2 x 230 / 50
Potencia	W	450	450	700	700	920	920
Gas refrigerante	Tipo	R290	R290	R290	R290	R290	R290
<b>P.V.P.</b>	<b>€</b>	<b>3.867</b>	<b>3.867</b>	<b>4.857</b>	<b>4.857</b>	<b>5.515</b>	<b>5.515</b>

Modelo		KF 600	KF 600W	KF 1200	KF 1200W	KF 2500	KF 2500W
Ancho	mm	620	620	850	850	1.200	1.200
Fondo	mm	640	640	640	640	800	800
Alto	mm	755	755	915	915	1.126	1.126
<b>Producción</b>	<b>Kg/día</b>	<b>600</b>	<b>615</b>	<b>1.150</b>	<b>1.165</b>	<b>2.300</b>	<b>2.330</b>
Condensación	tipo	aire	agua	aire	agua	aire	agua
Alimentación	Ph/Volts/Hz	2 x 230 / 50	2 x 230 / 50	3 x 380 / Hz	3 x 380 / Hz	3 x 380 / Hz	3 x 380 / Hz
Potencia	W	1.950	1.950	3.600	3.600	2 x 3.600	2 x 3600
Gas refrigerante	Tipo	R290/R452A	R290/R452A	R452A	R452A	R452A	R452A
<b>P.V.P.</b>	<b>€</b>	<b>7.249</b>	<b>7.249</b>	<b>11.491</b>	<b>11.491</b>	<b>22.319</b>	<b>22.319</b>

**Nota:** Las condiciones de las producciones indicadas son a: temperatura ambiente + 10°C y temperatura del agua +10°C

Depósito modelo		B/BF 100	B/BF 150	B/BF 250	TF60+RB60	TF100+RB100
Ancho	mm	560	975	1.200	750	904
Fondo	mm	845	845	845	600	700
Alto	mm	768	768	768	957	970
Alto con pies	mm	908	908	908	-	-
Capacidad	Kgs	100	150	250	60	100
Compatibilidad fabricantes	Mod. KF	100/200/300	200/300/600/1200	300/600/1200	100/200/300/600	100/200/300/600
<b>P.V.P.</b>	<b>€</b>	<b>1.631</b>	<b>1.892</b>	<b>2.194</b>	<b>2.674</b>	<b>3.166</b>

Depósito Mod. B/BF 100 válido para fabricantes modelos: KF 100, KF 100W, KF200, KF 200W, KF 300 y KF 300W.

Depósito Mod. B/BF 150 válido para fabricantes modelos: KF200, KF 200W, KF300, KF300W, KF 600, KF 600W, KF 1200 y KF 1200 W.

Depósito Mod. B/BF 250 válido para fabricantes modelos: KF 300, KF 300W, KF600, KF 600W, KF 1200 y KF 1200W.

Depósitos Mod. TF60+RB60 y TF100+RB100 válido para fabricantes modelos: KF100, KF100W, KF200, KF 200W, KF 300, KF 300W, KF 600 y KF 600W.







Mod.KF 200



Mod. B/BF250

Mod. TF60+RB60

### SERIE KF (modular):

- Los modelos KF fabrican hielo granular seco y compacto con tendencia a no comprimirse y con temperatura óptima (-0,5°C).
- Hielo granular ideal para laboratorios, hospitales, restaurante, bares, Fast-Food, panificadoras, pescaderías, etc.
- Producción continua.
- Carrocería en acero inoxidable (AISI 304).
- Condensación por aire o por agua (W).
- Interruptor general "ON/OFF".
- Controles electrónicos de funcionamiento.
- Motorreductor. (sistema "Direct drive").
- Enjuague con agua a la salida.
- Drenaje del agua en la parada.
- Descarga de hielo del evaporador en la parada.
- Reducido coste de fabricación de hielo granular prensado por sus bajos consumos de electricidad y de agua.
- Fácil accesibilidad a todos los componentes de la máquina.
- Dimensiones reducidas.
- Todos los modelos se pueden suministrar sin depósito o con depósito (B/BF+TF/RB).



Sistema de producción granular.

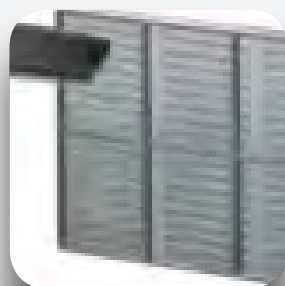

Filtro de fácil limpieza.



Controles electrónicos de funcionamiento Mod.KF 2500

# FABRICADORES DE HIELO SUPER-GRANULAR

## CARACTERÍSTICAS TÉCNICAS

Modelo		Modelos con depósito					
		KFP 85 F	KFP 85W	KFP 145	KFP 145W	KFP 185	KFP 185W
Ancho	mm	485	485	680	680	953	953
Fondo	mm	620	620	620	620	590	590
Alto	mm	720	720	890	890	781	781
Alto con pies	mm	860	860	1.030	1.030	921	921
<b>Producción</b>	<b>Kg/día</b>	<b>75</b>	<b>78</b>	<b>120</b>	<b>125</b>	<b>165</b>	<b>170</b>
Capacidad depósito	Kgs	25	25	42	42	60	60
Condensación	tipo	aire frontal	agua	aire	agua	aire	agua
Alimentación	Ph/Volts/Hz	2 x 230 / 50	2 x 230 / 50	2 x 230 / 50	2 x 230 / 50	2 x 230 / 50	2 x 230 / 50
Potencia	W	400	400	450	450	690	690
Gas refrigerante	Tipo	R290	R290	R290	R290	R290	R290
<b>P.V.P.</b>	<b>€</b>	<b>3.812</b>	<b>3.812</b>	<b>4.269</b>	<b>4.269</b>	<b>4.946</b>	<b>4.946</b>

**Nota:** Las condiciones de las producciones indicadas son a: temperatura ambiente + 10°C y temperatura del agua +10°C





Mod.KFP 85



Mod.KFP185

### SERIE KFP (con depósito):

- Los modelos KFP fabrican hielo super granular prensado seco y compacto con tendencia a no comprimirse y con temperatura óptima (-0,5°C).
- Hielo granular prensado, ideal para laboratorios, hospitales, restaurantes, bares, Fast-Food, panificadoras, pescaderías, etc.
- Producción continua.
- Carrocería en acero inoxidable (AISI 304).
- Condensación por aire o por agua (W).
- Mod. F con ventilación frontal, ideal bajo barra.
- Interruptor general "ON/OFF".
- Transmisión por correa.
- Reducido coste de fabricación de hielo granular prensado por sus bajos consumos de electricidad y de agua.
- Fácil accesibilidad a todos los componentes de la máquina.
- Compactas y de dimensiones reducidas.



Sistema de producción super-granular.



Filtro de fácil limpieza.



Ventilación frontal modelo: KFP85F.

# FABRICADORES DE HIELO SUPER-GRANULAR

## CARACTERÍSTICAS TÉCNICAS

Modelo		KFP 200	KFP 200W	KFP 300	KFP 300W	KFP 600	KFP 600W
Ancho	mm	560	560	560	560	620	620
Fondo	mm	640	640	640	640	640	640
Alto	mm	622	622	622	622	755	755
<b>Producción</b>	<b>Kg/día</b>	<b>175</b>	<b>180</b>	<b>270</b>	<b>275</b>	<b>500</b>	<b>510</b>
Condensación	tipo	aire	agua	aire	agua	aire	agua
Alimentación	Ph/Volts/Hz	2 x 230 / 50	2 x 230 / 50	2 x 230 / 50	2 x 230 / 50	2 x 230 / 50	2 x 230 / 50
Potencia	W	720	720	920	920	1.950	1.950
Gas refrigerante	Tipo	R290	R290	R290	R290	R290/R452A	R290/R452A
<b>P.V.P.</b>	<b>€</b>	<b>5.102</b>	<b>5.102</b>	<b>5.797</b>	<b>5.797</b>	<b>7.617</b>	<b>7.617</b>

Modelo		KFP 1200	KFP 1200W	KFP 2500	KFP 2500W
Ancho	mm	850	850	1.200	1.200
Fondo	mm	640	640	800	800
Alto	mm	915	915	1.126	1.126
<b>Producción</b>	<b>Kg/día</b>	<b>970</b>	<b>980</b>	<b>1.700</b>	<b>1.720</b>
Condensación	tipo	aire	agua	aire	agua
Alimentación	Ph/Volts/Hz	3 x 380 / 50	3 x 380 / 50	3 x 380 / 50	3 x 380 / 50
Potencia	W	3.600	3.600	2x3.600	2x3.600
Gas refrigerante	Tipo	R452A	R452A	R452A	R452A
<b>P.V.P.</b>	<b>€</b>	<b>12.078</b>	<b>12.078</b>	<b>23.484</b>	<b>23.484</b>

**Nota:** Las condiciones de las producciones indicadas son a: temperatura ambiente + 10°C y temperatura del agua +10°C

Depósito modelo		B/BF 100	B/BF 150	B/BF 250	TF60+RB60	TF100+RB100
Ancho	mm	560	975	1.200	750	904
Fondo	mm	845	845	845	600	700
Alto	mm	768	768	768	957	970
Alto con pies	mm	908	908	908	-	-
Capacidad	Kgs	100	150	250	60	100
Compatibilidad fabricantes	Mod.KF	100/200/300	200/300/600/1200	300/600/1200	100/200/300/600	100/200/300/600
<b>P.V.P.</b>	<b>€</b>	<b>1.631</b>	<b>1.892</b>	<b>2.194</b>	<b>2.674</b>	<b>3.166</b>

Depósito Mod. B/BF 100 válido para fabricantes modelos: KF 100, KF 100W, KF200, KF 200W, KF 300 y KF 300W.

Depósito Mod. B/BF 150 válido para fabricantes modelos: KF200, KF 200W, KF300, KF300W, KF 600, KF 600W, KF 1200 y KF 1200 W.

Depósito Mod. B/BF 250 válido para fabricantes modelos: KF 300, KF 300W, KF600, KF 600W, KF 1200 y KF 1200W.

Depósitos Mod. TF60+RB60 y TF100+RB100 válido para fabricantes modelos: KF100, KF100W, KF200, KF 200W, KF 300, KF 300W, KF 600 y KF 600W.







Mod.KFP 2500

Mod. B/BF250



Mod. TF60+RB60

### SERIE KFP (modular):

- Los modelos KFP fabrican hielo super granular prensado seco y compacto con tendencia a no comprimirse y con temperatura óptima (-0,5°C).
- Hielo granular prensado, ideal para laboratorios, hospitales, restaurante, bares, Fast-Food, panificadoras, pescaderías, etc.
- Producción continua.
- Carrocería en acero inoxidable (AISI 304).
- Condensación por aire o por agua (W).
- Interruptor general "ON/OFF".
- Controles electrónicos de funcionamiento.
- Motorreductor. (sistema "Direct drive").
- Enjuague con agua a la salida.
- Drenaje del agua en la parada.
- Descarga de hielo del evaporador en la parada.
- Reducido coste de fabricación de hielo granular prensado por sus bajos consumos de electricidad y de agua.
- Fácil accesibilidad a todos los componentes de la máquina.
- Dimensiones reducidas.
- Todos los modelos se pueden suministrar sin depósito o con depósito (B/BF+TF/RB).



Sistema de producción super-granular.

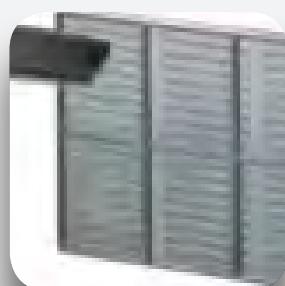

Filtro de fácil limpieza.



Controles electrónico de funcionamiento hasta Mod. KFP 1200

# FABRICADORES/DISPENSADORAS DE HIELO

## CARACTERÍSTICAS TÉCNICAS

Modelo		KD 3	KD 3W	KD 30 F	KD 30W
Ancho	mm	417	417	417	417
Fondo	mm	656	656	656	656
Alto	mm	767	767	1.515	1.515
<b>Producción</b>	<b>Kg/día</b>	<b>30</b>	<b>31</b>	<b>30</b>	<b>31</b>
Producción cubitos 24h.	Nº	1.666	1.722	1.666	1.722
Capacidad depósito	Kgs	13	13	13	13
Capacidad depósito en cubitos	Nº	722	722	722	722
Condensación	tipo	aire	agua	aire	agua
Alimentación	Ph/Volts/Hz	2 x 230 / 50	2 x 230 / 50	2 x 230 / 50	2 x 230 / 50
Potencia	W	420	420	420	420
Gas refrigerante	Tipo	R290	R290	R290	R290
<b>P.V.P.</b>	<b>€</b>	<b>2.917</b>	<b>2.917</b>	<b>3.749</b>	<b>3.749</b>

**Nota:** Las condiciones de las producciones indicadas son a: temperatura ambiente + 10°C y temperatura del agua +10°C

## Accesorios

	P.V.P €
Distribuidor de agua "WCW" (instalado de fábrica en mod KD30)	<b>477</b>



∅ 27 x 32



Mod.KD 30F



Mod.KD 3

### SERIE KD:

- La serie KD es un fabricante-dispensador de cubitos de tamaño: (Ø27x32).
- Sistema de rociado, "SPRAY SYSTEM", se obtienen cubitos higiénicos, cristalinos y compactos.
- Carrocería en acero inoxidable (AISI 304).
- Condensación por aire o por agua (W) (bajo barra).
- KD30 "F" es un modelo de condensación por aire y con ventilación frontal, ideal para bajo barra.
- Perfecta relación producción /capacidad del depósito.
- Ciclo de producción completamente automático.
- Sistema de lavado incorporado.
- Bomba vertical, especial MIGEL.
- Reducido coste de fabricación de cubitos por sus bajos consumos de electricidad y de agua.
- Sistema de descarche por agua y gas caliente.
- Fácil accesibilidad a todos los componentes de la máquina.
- Refrigerante R290.
- El modelo KD30 puede suministrar con dispensador de agua, bajo pedido.



Pulsador de agua y pulsador de hielo (mod. KD30).



Sistema de rociado por aspersores.



Ventilación frontal en modelo: KD 30 F.

# CONDICIONES GENERALES DE VENTA



Se entenderá que estas condiciones son aceptadas por el comprador por el mero hecho de cursar un pedido.

## PRECIOS

Los precios indicados en el presente catálogo no incluyen I.V.A., ni R.E., ni I.G.I.C.

## CATÁLOGO

La información que se facilita en el presente catálogo lo es a título informativo y por consiguiente tanto precios, como modelos, características y especificaciones pueden ser modificadas sin previo aviso.

## PEDIDOS

Cualquier condición consignada por el comprador en el pedido, que no se ajuste a estas condiciones generales, será nula a no ser que DIFRIHO, S.A. la acepte expresamente.

Un pedido no podrá anularse una vez se haya efectuado la expedición de la mercancía. Tampoco podrá anularse cuando este haga referencia a productos de fabricación expresa y esta hubiese comenzado.

DIFRIHO, S.A. se reserva el derecho de anular pedidos pendientes en caso de que el comprador hubiera incumplido, total o parcialmente, contratos anteriores.

Los plazos de entrega que se faciliten al comprador serán siempre a título orientativo por lo que su incumplimiento no será, en ningún caso, causa de reclamación alguna por parte del comprador.

## GARANTÍA

Todas las máquinas incluidas en este catálogo disponen de un periodo de doce meses de garantía (fecha factura).

En cualquier caso la garantía se refiere a piezas o defectos de fabricación, nunca a defectos de funcionamiento imputables a deficiencias de la instalación o a los suministros de agua, gas o electricidad.

Los cristales, piedras, luminosos y resistencias eléctricas no están incluidos en la garantía.

Las piezas susceptibles de entrar en garantía deberán ser remitidas inexcusablemente a DIFRIHO, S.A. para su análisis.

Para hacer efectiva la garantía, esta deberá ser aceptada por el departamento Técnico de DIFRIHO, S.A.

Los gastos de portes y embalajes que se originen en las reparaciones en periodo de garantía correrán siempre a cargo del comprador.

La reparación, sustitución de piezas y puesta en marcha, así como el posterior mantenimiento, serán exclusiva obligación y responsabilidad del comprador.

## RECLAMACIONES

DIFRIHO, S.A. atenderá las reclamaciones debidamente justificadas originadas por deficiencias en el transporte siempre y cuando estas se hagan efectivas en un plazo nunca superior a 24 horas desde la entrega de la mercancía.

## DEVOLUCIONES

No se aceptarán, salvo expreso consentimiento por parte de DIFRIHO, S.A.

En todo caso, sólo se aceptarán cuando el material se encuentre en perfectas condiciones.

Los gastos de portes y embalajes correrán a cuenta del comprador.

## RESPONSABILIDADES

DIFRIHO, S.A. no responde de los daños eventuales, ni personales ni materiales, que pudieran derivarse del uso del producto.

## JURISDICCIÓN

El comprador renuncia a todo fuero o jurisdicción y se somete incondicionalmente a los tribunales de Barcelona.





